



Használati utasítás

Quality, Design and Innovation



home.liebherr.com/fridge-manuals









LIEBHERR

Tartalomjegyzék

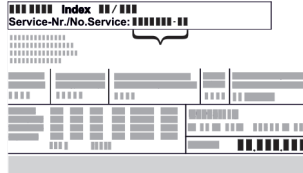
1	A készülék áttekintése.....	3	 Visszaállítás.....	12
1.1	A szállítmány tartalma.....	3	 Készülék kikapcsolása.....	12
1.2	A készülék és a felszereltség áttekintése.....	3		
1.3	A berendezés alkalmazási területe.....	3	6.5 Figyelmeztetések.....	12
1.4	Megfelelőségi nyilatkozat.....	4	6.5.1 Üzenet.....	12
1.5	EPREL adatbázis.....	4	6.5.2 DemoMode.....	12
2	Általános biztonsági utasítások.....	4	7 Felszereltség.....	12
3	Üzembe helyezés.....	5	7.1 Fiókok.....	12
3.1	A készülék bekapcsolása.....	5	7.2 Kihúzható rács IceTower egységgel*.....	14
3.2	A felszerelések behelyezése.....	6	7.3 EasyTwist-Ice*.....	15
4	Élelmiszerek kezelése.....	6	7.4 IceMaker*.....	16
4.1	Élelmiszerek tárolása.....	6	7.5 VarioSpace.....	16
4.2	Tárolási időtartamok.....	6	7.6 Tartozékok.....	16
5	Takarékoskodás az energiával.....	7	8 Karbantartás.....	17
6	Kezelés.....	7	8.1 A készülék leolvasztása.....	17
6.1	Kezelő- és kijelzőelemek.....	7	8.2 Berendezés tisztítása.....	17
6.1.1	Status-kijelzés.....	7	9 Vevőinformációk.....	19
6.1.2	Navigáció.....	7	9.1 Műszaki adatok.....	19
6.1.3	A kijelző ikonjai.....	7	9.2 Működés közbeni zajok.....	19
6.2	A működtetés elve.....	7	9.3 Műszaki üzemzavar.....	20
6.2.1	Funkció aktiválása / deaktiválása.....	7	9.4 Vevőszolgálat.....	21
6.2.2	Funkcióérték kiválasztása.....	7	9.5 Típus tábla.....	21
6.2.3	Beállítás aktiválása / deaktiválása.....	8	10 Üzemen kívül helyezés.....	22
6.2.4	Beállítási érték kiválasztása.....	8	11 Hulladékkezelés.....	22
6.2.5	Felhasználói menü megnyitása.....	8	11.1 A készülék előkészítése hulladékként való kezelésre.....	22
6.3	Funkciók.....	8	11.2 A készülék hulladékként történő kezelése környezetbarát módon.....	22
	Hőmérséklet.....	8		
	SuperFrost.....	9		
	PartyMode.....	9		
	EnergySaver.....	9		
	IceMaker / MaxIce*.....	9		
6.4	Beállítások.....	9		
	Nyelv.....	9		
	Vezeték nélküli internetkapcsolat létrehozása.....	10		
	Bevitel zárolása.....	10		
	Kijelző fényereje.....	10		
	Ajtóriasztó.....	11		
	Hőmérséklet mértékegysége.....	11		
	Információ.....	11		
	SabbathMode.....	11		
	TubeClean*.....	11		
	Jégkocka*.....	11		
	Emlékeztető.....	11		

A gyártó folyamatosan dolgozik az egyes típusok és modellek továbbfejlesztésén. Kérjük megértését azért, hogy a formai, műszaki és a felszerelést illető változtatás jogát fenntartjuk.

Ikron	Magyarázat
	<p>Olvassa el az útmutatót</p> <p>Olvassa át figyelmesen az útmutatóban foglalt tudnivalókat, hogy új készülékének összes előnyét megismerhesse.</p>
	<p>Teljes útmutató az interneten</p> <p>Az interneten szereplő részletes útmutatások az útmutató külső borítóján található QR-kóddal érhetőek el a home.liebherr.com/fridge-manuals címen, vagy a szervizszám megadásával letölthetők a home.liebherr.com/fridge-manuals weboldalról.</p> <p>A szervizszámot a típus táblán Fig. () találja.</p>  <p>Fig. Példaként szolgáló ábrázolás</p>
	<p>Ellenőrizze a készüléket</p> <p>Az összes alkatrészt ellenőrizze, hogy nem sérült-e meg szállítás közben. Ha panasa van, vegye fel a kapcsolatot a kereskedővel vagy az ügyfélszolgálatával.</p>

Ikon	Magyarázat
	Eltérések Ez az útmutató több típusra érvényes, ezért eltérések előfordulhatnak. Csillaggal (*) jelöltük meg azokat a bekezdéseket, amelyek csak bizonyos készülékekre érvényesek.
	Kezelési útmutatások és a kezelések eredményei A kezelési útmutatásokat ► jelöli. A kezelések eredményeit ▷ jelöli.
	Beszereleési videók A Liebherr-Hausgeräte YouTube-csatornáján a készülékek beszerelésével kapcsolatos videók érhetőek el.

Ez a használati útmutató a következőkre vonatkozik:

FN c	46/50/52/66/70/72...
FN d	42/46/50...
FN (sd) d	52...(i)
SFN bs/sd/st d	52...(i)
GNex	1460-c
LTGN-270	

1 A készülék áttekintése

1.1 A szállítmány tartalma

Az összes alkatrészt ellenőrizze, hogy nem sérült-e meg szállítás közben. Ha panasza van, vegye fel a kapcsolatot a kereskedővel vagy az ügyfélszolgálattal (lásd 9.4 Vevőszolgálat).

A szállítmány a következőket tartalmazza:

- Alapberendezés
- Felszereltség (típustól függő)
- Szerelési segédanyag (típustól függő)
- „Quick Start Guide”
- „Installation Guide”
- Szervíz prospektus

1.2 A készülék és a felszereltség áttekintése

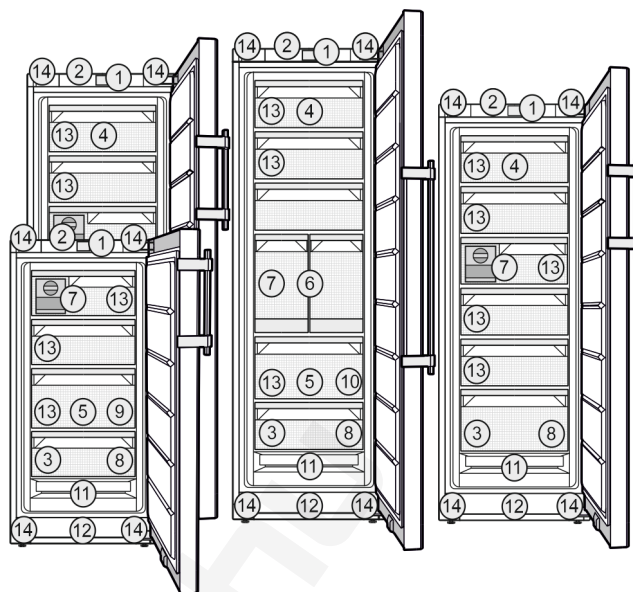

Fig. 1 Példaként szolgáló ábrázolás

Felszereltség

- | | |
|--------------------------------|--|
| (1) Kezelőelemek | (8) Fagyasztótálca, hűtőakkuk |
| (2) Világítás, állapotjelző* | (9) Jégkockatartó* |
| (3) Típustábla | (10) Jégkocka lapát* |
| (4) Dönthető fiók* | (11) NoFrost |
| (5) SpaceBox* | (12) Szellőzőnyílás |
| (6) IceTower* | (13) VarioSpace |
| (7) IceMaker* / EasyTwist-Ice* | (14) Elülső állítólábak (elől),
hátsó mozgókerék (hátsó), szállítófogantyúk
felül (hátsó) és alul (elől) |

Megjegyzés

- A tartók, fiókcrekesek és kosarak kiszállított állapotban az optimális energiahatékonyságnak megfelelően vannak elhelyezve. Ha módosítja az elemek elrendezését az adott betölési lehetőségeken belül, pl. máshová teszi a hűtőréz polcait, az nincs semmilyen hatással az energiafogyasztásra.

1.3 A berendezés alkalmazási területe

Rendeltetésszerű használat

A készülék kizárólag élelmiszerek hűtésére alkalmas házi vagy háztartási környezetben. Ilyennek számít pl. a következő használat

- személyzeti konyhákban, reggelit szolgáltató penziókban,
- vendégek számára vidéki nyaralókban, szállodákban és más szálláshelyeken,
- élelmiszerellátásnál és hasonló nagykereskedelmi szolgáltatásnál.

A készüléket nem beépített készülékként történő használatra tervezték.

Minden más alkalmazási mód tilos.

Előre látható hibás használat

Az alábbi alkalmazások kifejezetten tilosak:

Általános biztonsági utasítások

- Gyógyszerek, vérplazma, laboratóriumi preparátumok vagy hasonló, a 2007/47/EK gyógyszertermékekkel kapcsolatos irányelv hatálya alá tartozó anyagok és termékek hűtése és tárolása

- Alkalmazás robbanásveszélyes területeken

A készülék helytelen használata a tárolt áru károsodását vagy romlását okozhatja.

Klímaosztályok

A készülék a klímaosztályok szerinti besorolásban a korlátozott környezeti hőmérséklet mellett használható. Az Ön készülékére vonatkozó klímaosztályt a típustáblán találja.

Megjegyzés

- ▶ A zavartalan üzemeltetés biztosításához tartsa be a megadott környezeti hőmérsékleteket.

Klímaosztály	az alábbi környezeti hőmérsékleteken
SN, N	32 °C-ig
ST	38 °C-ig
T	43 °C-ig

A készülék kifogástalan működését 0 °C-os legalacsonyabb környezeti hőmérsékletig garantáljuk.*

A készülék kifogástalan működését -15 °C-os legalacsonyabb környezeti hőmérsékletig garantáljuk.*

1.4 Megfelelőségi nyilatkozat

A hűtőkör átesett a tömörségi vizsgálaton. A készülék megfelel a vonatkozó biztonsági előírásoknak, valamint a 2014/35/EU, 2014/30/EU, 2009/125/EK, 2011/65/EU, 2010/30/EU és 2014/53/EU számú irányelveknek.

Az EU megfelelési nyilatkozat teljes szövege a következő internetcímen érhető el: www.Liebherr.com

1.5 EPREL adatbázis

2021. március 1-jétől az energiafogyasztási címkézéssel és a környezettudatos tervezéssel kapcsolatos információk az európai termékadatbázisban (EPREL) találhatóak. A termékadatbázis a következő címen érhető el: <https://eprel.ec.europa.eu/>. Az oldal megkéri, hogy adja meg modelljének jelölését. A modell jelölését a típustáblán találja.

2 Általános biztonsági utasítások

A felhasználót fenyegető veszélyek:

- Ezt a készüléket gyerekek, csökkent fizikai, érzékelési és mentális képességű, valamint tapasztalattal és ismeretekkel nem rendelkező személyek csak felügyelet mellett használhatják, vagy ha oktatást kaptak a készülék biztonságos használatáról, és értik az ebből eredő veszélyeket. Gyerekeknek nem szabad

a készülékkel játszani. A tisztítást és a felhasználói karbantartást ne végezzék gyerekek felügyelet nélkül. A 3 és 8 év közötti gyermekek végezhetnek be- és kirakodást a készüléknél. A 3 év alatti gyermekeket tartsa távol a készüléktől, hacsak nem állnak folyamatos felügyelet alatt.

- Amikor a készüléket leválasztja a hálózatról, mindig a csatlakozódugót fogja meg. Ne a kábelnél fogva húzza.
- Hiba esetén húzza ki a hálózati csatlakozót vagy kapcsolja le a biztosítékot.
- A hálózati csatlakozóvezetékét ne sértse meg. Ne működtesse a készüléket hibás hálózati csatlakozóvezetékkel.
- A berendezésen javításokat és beavatkozásokat csak a vevőszolgálat vagy erre kiképzett szak személyzet végezhet.
- A berendezést csak az útmutatóban lévő adatok alapján szerelje fel, csatlakoztassa és kezelje hulladékként.
- Őrizze meg gondosan ezt az útmutatót, és szükség esetén adja tovább a készülék következő tulajdonosának.
- A gyártó nem vállal felelősséget a vezetékes víz hibás csatlakoztatásból eredő károkért.*

Tűzveszély:

- A készülékben lévő hűtőközeg (adatokat lásd a típustáblán) környezetbarát, de gyúlékony. A szivárgó hűtőközeg begyulladhat.
 - A hűtőkör csővezetékeit ne sértse meg.
 - A készülék belső terében ne foglalatoskodjon gyújtóforrásokkal.
 - A készülék belsejében ne használjon elektromos eszközöket (pl. gőztisztító készüléket, fűtőberendezést, jégkrémkészítőt stb.).
 - Ha a hűtőfolyadék kifolyik: a kilépés helyének közeléből távolítsa el a nyílt lángot vagy a gyújtóforrásokat. Jól szellőztesse ki a helyiséget. Értesítse a vevőszolgálatot.
- Ne tároljon a készülékben robbanékony anyagokat vagy éghető hajtógázzal, mint pl. propánnal, butánnal, pentánnal stb. működő szóródobozokat. Az ilyen flakonokat a tartalmukra vonatkozó rányomtatott adatok alapján, vagy a láng jelkép segítségével lehet felismerni. Az esetlegesen kiáramló gázokat az elektromos alkatrészek meggyújthatják.
- Égő gyertyákat, lámpákat és egyéb nyílt lángú tárgyakat tartson távol a készüléktől, hogy ne gyújtsák azt fel.
- Alkoholos italokat vagy egyéb alkoholtartalmú üvegeket csak jól lezárva tároljon. Az esetlegesen kilépő alkoholt az elektromos alkatrészek meggyújthatják.

A berendezés eldőlhet és felborulhat:

- Az aljzatot, fiókokat, ajtókat stb. ne használja lépcsőnek, és ne támaszkodjon rá. Ez különösen érvényes a gyerekekre.

Az élelmiszer megmérgeződik:

- A túl sokáig tárolt élelmiszereket ne fogyassza el.

Fagyást, érzéstelenséget és fájdalmat érezhet:

- Ne hagyja, hogy bőre hosszú ideig hideg felületekhez vagy hűvös/fagyott árukhoz érjen, vagy védekezzen ez ellen, pl. használjon kesztyűt.

Sérülés vagy kár keletkezhet:

- A forró gőz sérüléseket okozhat. A leolvasztáshoz ne használjon elektromos fűtő- vagy gőzsugaras tisztítókészülékeket, nyílt lángot vagy leolvasztó sprayt.
- Ne szedje le a jeget éles tárgyakkal.

Zúzódásveszély:

- Az ajtó nyitáskor és zárásakor ne nyúljon a zsanérhoz. Beszorulhatnak az ujjai.

A készüléken található jelek:



A jel a kompresszoron helyezkedhet el. A kompresszorban található olajra vonatozik, és a következő veszélyre utal: lenyelve vagy a légutakba jutva halált okozhat. Ez az utasítás csak az újrahasonosításnál bír jelentőséggel. Normál üzemeltetés során semmilyen veszély nem áll fenn.



A jel a kompresszoron található, és a tűzveszélyes anyagok által jelentett veszélyt jelöli. Ne távolítsa el a matricát.



A készülék hátoldalán ilyen vagy ehhez hasonló matrica található. Az ajtó és/vagy a burkolat habformázott paneljeire vonatkozik. A megjegyzés csak az újrahasonosítás szempontjából lényeges. Ne távolítsa el a matricát.

Tartsa be a többi fejezetben lévő különleges utasításokat:

	VESZÉLY	egy közvetlenül fenyegető veszélyes helyzetet jelez, ami halált vagy súlyos testi sérüléseket okoz, ha nem kerül el.
	FIGYELMEZTETÉS	egy veszélyes helyzetet jelez, ami halált vagy súlyos testi sérülést okozhat, ha nem kerül el.
	VIGYÁZAT	egy veszélyes helyzetet jelez, ami könnyű vagy közepesen súlyos testi sérülést okozhat, ha nem kerül el.
	FIGYELEM	egy veszélyes helyzetet jelez, ami anyagi károkat okozhat, ha nem kerül el.

Megjegyzés hasznos tanácsokat és tippeket jelez.

3 Üzembe helyezés

3.1 A készülék bekapcsolása

Győződjön meg arról, hogy a következő előfeltételek teljesülnek:

- A készüléket felállította és csatlakoztatta a szerelési útmutatónak megfelelően.
 - Eltávolította az összes ragasztócsikot, öntapadós fóliát és védőfóliát, valamint a szállítási biztosításokat.
 - Kivette az összes reklámanyagot a fiókokból.
- ▶ Kapcsolja be a készüléket a kijelzőn.

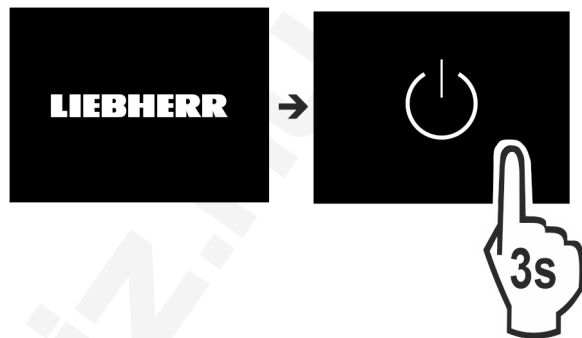

Fig. 2

- ▶ A készülék bekapcsolása után válassza ki az adott ország nyelvét.

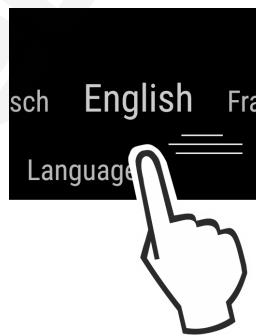

Fig. 3

- ▶ Ezt követően megjelenik az állapotjelző képernyő.
- ▶ Ha a DemoMode üzemmód a kék képernyővel együtt jelenik meg a készülék bekapcsolásakor, akkor a DemoMode üzemmód a következő 5 perc során kikapcsolható.

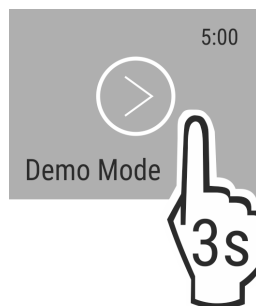

Fig. 4

- ▶ Tartsa nyomva a DemoMode gombot 3 másodpercig.
- ▷ Deaktiválta a DemoMode üzemmódot.

Megjegyzés

A gyártó javaslata:

- ▶ A **fagyasztott árut** -18 °C-os vagy alacsonyabb hőmérsékleten helyezze be.

3.2 A felszerelések behelyezése

- ▶ Használja a mellékelt felszerelést, hogy a készülék optimálisan működjön.
- ▶ Vásároljon és használjon SmartDevice dobozt (lásd: smart-device.liebherr.com)*
- ▶ Telepítse a SmartDevice alkalmazást (lásd: apps.home.liebherr.com).

Megjegyzés

A tartozékokat a [Liebherr háztartási gépek áruházában](http://home.liebherr.com) (home.liebherr.com) szerezheti be.

4 Élelmiszerek kezelése

4.1 Élelmiszerek tárolása



FIGYELMEZTETÉS

Tűzveszély

- ▶ A készülék élelmiszertartójában ne használjon a gyártó által nem javasolt elektromos készüléket.

Megjegyzés

Az energiafogyasztás nő, a hűtési teljesítmény pedig csökken, ha a szellőztetés nem elegendő.

- ▶ A szellőzőrést mindig hagyja szabadon.

Élelmiszerek tárolásakor alapvetően ügyeljen a következőkre:

- Belül legyenek szabadok a hátsó fal szellőzőnyílásai.
- A ventilátornál legyenek szabadok a szellőzőnyílások.
- Az élelmiszerek legyenek jól becsomagolva.
- Nyers húst vagy halat tiszta, zárt tárolóedényekben tároljon, hogy ne érhessenek más élelmiszerekhez, illetve ne csepeghessenek azokra.
- Legyen szabad hely az élelmiszerek között, hogy a levegő jól tudjon áramolni.

Megjegyzés

Ezen útmutatások be nem tartása az élelmiszerek megromlásához vezethet.

4.1.1 Fagyasztórész

Itt -18 °C-os, száraz, fagyos tárolási klíma alakul ki. A fagyos klíma mélyhűtött termékek és fagyasztott áruk több hónapig történő tárolásához, jégkocka készítéséhez vagy friss élelmiszer lefagyasztásához is alkalmas.

Élelmiszerek lefagyasztása

24 órán belül legfeljebb annyi kg friss élelmiszert fagyaszthat le, amennyi a típustábla (lásd 9.5 Típustábla) „Fagyasztási kapacitás ... kg/24h” értékénél látható.

Tartsa be az alábbi csomagonkénti mennyiséget, hogy az élelmiszerek a belsejükig átfagyjanak:

- Zöldség, gyümölcs: 1 kg-ig
- Hús: 2,5 kg-ig

A fagyasztás előtt vegye figyelembe a következőket:

- A SuperFrost legyen aktiválva (lásd 6.3 Funkciók) , ha a fagyasztott mennyiség kb. 2 kg felett van.
- Kicsi fagyasztott mennyiségénél: kb. 6 órával korábban végezze el a SuperFrost aktiválását.
- Maximális fagyasztott mennyiségénél: kb. 24 órával korábban végezze el a SuperFrost aktiválását.

Élelmiszerek elrendezése:



VIGYÁZAT

Az üvegcserépek sérülést okozhatnak!

Ha italokat tartalmazó palackokat és dobozokat fagyaszt le, azok szétpattanhatnak. Ez különösen érvényes a szénsavas italokra.

- ▶ Italos palackokat és dobozokat a *BottleTimer* funkcióval fagyasszon le.

Kicsi fagyasztott mennyiségénél:

- ▶ A becsomagolt élelmiszereket a legfelső fiókba helyezze be.
- ▶ Ha lehetséges, akkor a fiók hátuljába, a hátfal közelébe helyezze az élelmiszereket.

Maximális fagyasztott mennyiségénél:

- ▶ A becsomagolt élelmiszereket ossza szét az összes fiók között, azonban ne helyezzen élelmiszert a legalsó fiókba.
- ▶ Ha lehetséges, akkor a fiók hátuljába, a hátfal közelébe helyezze az élelmiszereket.

Maximális fagyasztott mennyiségénél:

- ▶ Miután a SuperFrost automatikusan kikapcsolt, helyezze a fiókba az élelmiszert.

Élelmiszerek felolvasztása

- a hűtőtérben
- mikrohullámú sütőben
- sütőben/konvekciós sütőben
- szobahőmérsékleten



FIGYELMEZTETÉS

Az élelmiszer megmérgeződhet!

- ▶ A felengedett élelmiszert ne fagyassza le még egyszer.

- ▶ Csak a szükséges mennyiségű élelmiszert vegye ki.
- ▶ A felengedett élelmiszert a lehető leggyorsabban dolgozza fel.

Fagyasztótálca

A fagyasztótálcával bogyókat, fűszernövényeket, zöldségeket és egyéb kisméretű árukat tehet be a mélyhűtőbe anélkül, hogy összefagynának. A fagyasztandó áru a legnagyobb mértékben megtartja alakját, és így később könnyebb adagolni.

Ezen kívül a fagyasztótálcán a hűtőakkukat is helytakarékosan tárolhatja.

- ▶ Az élelmiszert kicsomagolva, egymástól kis távolságra helyezze el a fagyasztótálcán.

4.2 Tárolási időtartamok

A megadott tárolási idők irányértékek.

Az élelmiszereknél mindig a csomagoláson megadott lejárati dátum érvényes.

A különböző élelmiszerek tárolási idejének irányértékei		
Étkezési jég	-18 °C-on	2 – 6 hónap
Kolbász, sonka	-18 °C-on	2 – 3 hónap
Kenyér, pékáruk	-18 °C-on	2 – 6 hónap
Vadhús, sertéshús	-18 °C-on	6 – 9 hónap
Zsíros hal	-18 °C-on	2 – 6 hónap
Sovány hal	-18 °C-on	6 – 8 hónap
Sajt	-18 °C-on	2 – 6 hónap
Szárnyashús, marhahús	-18 °C-on	6 – 12 hónap
Zöldség, gyümölcs	-18 °C-on	6 – 12 hónap

5 Takarékoskodás az energiával

- Mindig ügyeljen a jó szellőzésre és elszívásra. Ne takarja le a szellőzőnyílásokat, ill. -rácsokat.
- Mindig tartsa szabadon a ventilátor szellőzőrését.
- A készüléket ne állítsa fel közvetlen napsugárzásnak kitett helyeken, tűzhely, fűtőtest és hasonlók mellett.
- Az energiafogyasztás függ a felállítási körülményektől, pl. a környezet hőmérsékletétől (lásd 1.3 A berendezés alkalmazási területe) . Melegebb környezeti hőmérséklet esetén nőhet az energiafogyasztás.
- A berendezést lehetőleg rövid időre nyissa ki.
- Minél alacsonyabb hőmérsékletet állít be, annál magasabb az energiafogyasztás.
- Az élelmiszereket jól becsomagolva és lefedve tárolja. Így elkerülhető a dérképződés.
- Ha meleg ételleket szeretne behelyezni, akkor először hagyja lehűlni azokat szobahőmérsékletűre.

6 Kezelés

6.1 Kezelő- és kijelzőelemek

A kijelző lehetővé teszi a hőmérséklet-beállítás és a funkciók és beállítások állapotának gyors áttekintését. A funkciók és beállítások kezelése vagy aktiválással / deaktiválással végezhető, vagy pedig egy érték kiválasztásával történik.

6.1.1 Status-kijelzés

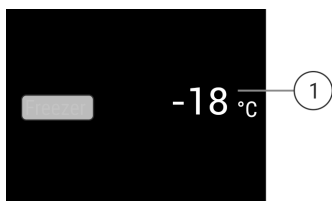

Fig. 5

(1) Hőmérséklet-kijelző

A Status-kijelzés a beállított hőmérsékleteket mutatja, és ez a kezdőkijelzés. Innen indulva lehet navigálni a funkciók és beállítások között.

6.1.2 Navigáció

Az egyes funkciók a menüben való navigációval érhetők el. Ha megerősíti valamelyik funkciót vagy beállítást, megszólal egy hangjelzés. Ha 10 másodperc alatt nem történik kiválasztás, a kijelző visszavált a Status kijelzésre.

A készülék kezelése a kijelző elhúzásával és megerősítésével végezhető:



Fig. 6

Vissza:





- Kiválasztás megerősítése az almenüben. A kijelző visszavált a menübe.
- Válassza a  lehetőséget. A kijelző visszavált a funkció / beállítás lehetőségre.

Visszatérés a Status-kijelzésre:

- Csupkja be és nyissa ki az ajtót.
- Várjon 10 másodpercet. A kijelző átvált a Status kijelzésre.

6.1.3 A kijelző ikonjai





A megjelenő jelzések felvilágosítást adnak a készülék jelenlegi állapotáról.

Ikon	Készülék állapota
	Készenlét (Standby) A készülék vagy a hőmérsékleti zóna ki van kapcsolva.
	Pulzáló szám A készülék működik. A hőmérséklet addig pulzál, míg a készülék el nem éri a beállított értéket.
	
	Pulzáló ikon A készülék működik. Éppen beállítást végez.
	

6.2 A működtetés elve

6.2.1 Funkció aktiválása / deaktiválása

A következő funkciók aktiválhatók / deaktiválhatók:

Ikon	Funkció
	SuperFrost ^x
	IceMaker és MaxIce ^{x*}
	PartyMode ^x
	EnergySaver

^x Ha aktív a funkció, a készülék magasabb teljesítménnyel működik. Emiatt a készülék üzemelésével járó zajok átmenetileg hangosabbá válhatnak, és megnő az energiafogyasztás.

- ▶ Húzza el a kijelzőt annyiszor balra, amíg meg nem jelenik a megfelelő funkció.
- ▶ Erősítse meg a kiválasztott funkciót röviden rákoppintva.
- ▷ Megszólal a megerősítést jelző hang.
- ▷ A menüben megjelenik az állapot.
- ▷ A funkció aktiválva / deaktiválva van.

6.2.2 Funkcióérték kiválasztása

Az alábbi funkciókhoz érték állítható be az almenüben:

Ikon	Funkció
	Hőmérséklet beállítása A készülék ki- / bekapcsolása

- ▶ Húzza el a kijelzőt annyiszor balra, amíg meg nem jelenik a megfelelő funkció.
- ▶ Erősítse meg a kiválasztott funkciót röviden rákoppintva.
- ▶ Válassza ki a beállítási értéket a képernyő elhúzásával.





Hőmérséklet beállítása

Kezelés

- ▶ Erősítse meg a kiválasztott értéket röviden rákoppintva.
- ▷ Megszólal a megerősítést jelző hang.
- ▷ A kijelző kék színre vált aktivált állapotban.
- ▷ A kijelző visszavált a menüre.

6.2.3 Beállítás aktiválása / deaktiválása

A következő beállítások aktiválhatók / deaktiválhatók:

Ikon	Beállítás
	WiFi ¹
	Bevitel zárolása ²
	SabbathMode ²
	Emlékeztetők ¹
	Visszaállítás ²
	Kikapcsolás ²

- ▶ Húzza el a kijelzőt annyiszor balra, amíg meg nem jelennek a  beállítások.
- ▶ Erősítse meg a beállításokat koppintással.
- ▶ Húzza el a képernyőt, míg nem jelenik a kívánt beállítás.

¹ beállítás aktiválása (shortpress)

- ▶ Megerősítéshez koppintson röviden.
- ▷ Megszólal a megerősítést jelző hang.
- ▷ A menüben megjelenik az állapot.
- ▷ A beállítás aktiválva / deaktiválva van.

² beállítás aktiválása (longpress)

- ▶ Megerősítéshez tartsa nyomva a kiválasztást 3 másodpercig.
- ▷ Megszólal a megerősítést jelző hang.
- ▷ A menüben megjelenik az állapot.
- ▷ A kijelzés megváltozik.

6.2.4 Beállítási érték kiválasztása

Az alábbi beállításokhoz érték állítható be az almenüben:



Ikon	Beállítások
	Fényerő
	Ajtóriasztó
	Hőm. egység
	Nyelv



- ▶ Húzza el a kijelzőt annyiszor balra, amíg meg nem jelennek a  beállítások.
- ▶ Erősítse meg a beállításokat koppintással.
- ▶ Húzza el a képernyőt, míg nem jelenik a kívánt beállítás.
- ▶ Megerősítéshez koppintson röviden.
- ▶ Válassza ki a kívánt beállítási értéket a képernyő elhúzásával.
- ▶ Megerősítéshez koppintson röviden.

- ▷ Megszólal a megerősítést jelző hang.
- ▷ Az almenüben rövid időre megjelenik az állapot.
- ▷ A kijelző visszavált a menüre.

6.2.5 Felhasználói menü megnyitása

A felhasználói menüben a következő beállítások nyithatók meg:

Ikon	Funkció
	TubeClean* ^{2*}
	Jégkocka ^{1*}
	Software

- ▶ Húzza el a kijelzőt annyiszor balra, amíg meg nem jelennek a  beállítások.
- ▶ Érintse meg a beállításokat.
- ▷ Megjelenik az almenü.
- ▶ Húzza el a kijelzőt annyiszor balra, amíg meg nem jelennek a  készülékinformációk.
- ▶ 3 másodpercig tartsa nyomva.
- ▷ Megjelenik a számkód beviteli mezője.
- ▶ Adja meg a 151 számkódot.
- ▷ Megjelenik a felhasználói menü.
- ▶ Húzza el a kijelzőt annyiszor balra, amíg meg nem jelenik a kívánt beállítás.

¹ érték kiválasztása

- ▶ Megerősítéshez koppintson röviden.
- ▷ Megszólal a megerősítést jelző hang.
- ▷ A kijelzőn rövid időre megjelenik az állapot.
- ▷ A kijelző visszavált a menüre.

² beállítás aktiválása

- ▶ Megerősítéshez tartsa nyomva a kijelzést 3 másodpercig.
- ▷ Megszólal a megerősítést jelző hang.
- ▷ A kijelzőn megjelenik az állapot.
- ▷ Az ikon mindaddig pulzál, míg működik a készülék.

6.3 Funkciók

Hőmérséklet

A hőmérséklet a következő tényezőktől függ:

- az ajtónyitás gyakorisága
- az ajtónyitás időtartama
- a felállítási helyiségi környezeti hőmérséklete
- az élelmiszer fajtája, hőmérséklete és mennyisége

Fagyasztótér	Ajánlott beállítás
	-18 °C

Hőmérséklet beállítása

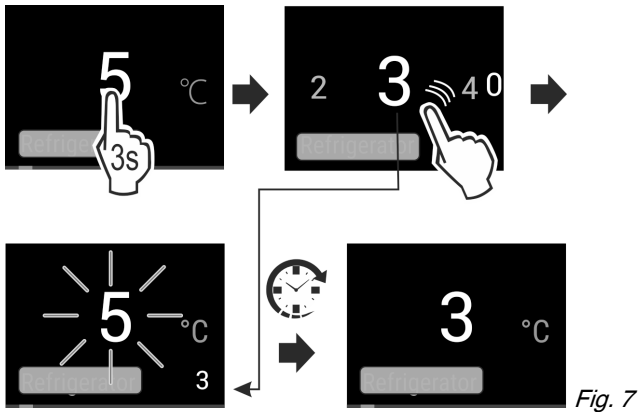

- ▶ Állítsa be az értéket. (lásd 6.2 A működtetés elve)
- ▷ A beállított hőmérséklet a kijelző jobb alsó részén jelenik meg.

SuperFrost

Ez a funkció a legnagyobb fagyasztási teljesítményre kapcsol. Ezáltal alacsonyabb fagyasztási hőmérsékletek érhetőek el.

Alkalmazás:

- Több, mint napi 2 kg friss élelmiszer lefagyasztása.
- A friss élelmiszerek gyorsan és átható fagyasztása.
- Az eltárolt fagyasztott áruk hidegtartalékainak megnövelése, mielőtt leolvasztaná a készüléket.

Funkció aktiválása / deaktiválása

Kis fagyasztási mennyiségnél:

- ▶ Aktiválja 6 órával a behelyezés előtt.
- Maximális fagyasztási mennyiségnél:
- ▶ Aktiválja 24 órával a behelyezés előtt.
- ▶ Aktiválja / deaktiválja (lásd 6.2 A működtetés elve) .

-vagy-

- ▶ Aktiválja / deaktiválja a következővel: [Liebherr SmartDevice-App](#).*

A funkció automatikusan deaktiválódik. Ezután a készülék normál üzemben működik tovább. A hőmérséklet visszaáll az beállított értékre.



PartyMode

Ez a funkció olyan különleges funkciók és beállítások gyűjteményét tartalmazza, melyek hasznosak egy házibuli során.

A következő funkciók aktiválódnak:

- *SuperFrost*
- *IceMaker* és *MaxIce**

Az összes funkció egyedileg és rugalmasan beállítható. Ha deaktiválja a funkciót, a készülék elveti a módosításokat.

Funkció aktiválása / deaktiválása

- ▶ Aktiválja / deaktiválja (lásd 6.2 A működtetés elve) .
- ▷ Aktiválva: Egyszerre aktiválta az összes funkciót.
- ▷ Inaktíválva: visszaállnak az előzőleg beállított hőmérsékletek.

24 óra elteltével a funkció automatikusan deaktiválódik.



EnergySaver

Ez a funkció csökkenti az energiafogyasztást. Ha bekapcsolja ezt a funkciót, megnő a hűtési hőmérséklet.

Hőmérsékleti zóna	Ajánlott beállítás	Hőmérséklet aktív EnergySaver esetén
-18 °C	-18 °C	-16 °C

Alkalmazás:

- Takarékoskodás az energiával.

Funkció aktiválása / deaktiválása

- ▶ Aktiválja / deaktiválja (lásd 6.2 A működtetés elve) .
- ▷ Aktiválva: minden hőmérsékleti zónában magasabb hőmérséklet van beállítva.
- ▷ Inaktíválva: visszaállnak az előzőleg beállított hőmérsékletek.



IceMaker / MaxIce*

Ez a funkció aktiválja a jégkockakészítést.*

Alkalmazás:*

- Ha aktiválja ezt a funkciót, akkor választhat a normál IceMaker működés és a MaxIce működés között.
- A MaxIce funkcióval rövid időn belül, 24 óránként kb. 1,5 kg jégkocka készíthető.

A jégkockák mérete a **Jégkockaméret** funkcióval állítható. (lásd Jégkocka*) *

A vezetékek a **TubeClean** funkcióval tisztíthatók ki. (lásd TubeClean*) *

A funkció aktiválása*

Győződjön meg arról, hogy a következő előfeltételek teljesülnek:

- Létrehozta a vízbetáplálást és az állandó vízcsatlakozást. Lásd a szerelési útmutatót.*
- Üzembe helyezte az IceMaker funkciót. (lásd 7.4 IceMaker*)

- ▶ Aktiválja a funkciót. (lásd 6.2 A működtetés elve)

-vagy-

- ▶ Aktiválja a Liebherr SmartDevice-App segítségével.

- ▷ Akár 24 óráig is eltarthat, amíg az első jégkockák elkészülnek.

A funkció kikapcsolása*

- ▶ Kapcsolja ki a funkciót. (lásd 6.2 A működtetés elve)

-vagy-

- ▶ Kapcsolja ki a Liebherr SmartDevice-App segítségével.*

- ▷ Befejeződik a folyamatban lévő jégkockakészítés. Utána kikapcsol az IceMaker.

6.4 Beállítások



Nyelv

Ezzel a beállítással lehet beállítani a kijelző nyelvét.

Az alábbi nyelvek választhatók:

- Német
- Angol
- Francia
- Spanyol
- Olasz
- Holland
- Cseh
- Lengyel
- Portugál

Kezelés

- Orosz
- Kínai

Beállítás aktiválása / deaktiválása

▶ Aktiválja / deaktiválja (lásd 6.2 A működtetés elve) .



Vezeték nélküli internetkapcsolat létrehozása

Ez a beállítás lehetővé teszi a készülék csatlakoztatását az internetre. A kapcsolatot a SmartDevice-doboz vezérli. A készülék ezt követően a SmartDevice-App révén beköthető SmartHome-System rendszerbe. A SmartDevice-App alkalmazáson keresztül és a további partnerhálózatok révén ezenkívül egyéb bővített lehetőségek és beállítások is használhatóak.

Megjegyzés

A SmartDevice doboz a **Liebherr háztartási gépek áruházában** (<https://home.liebherr.com/shop/de/deu/smartdevicebox.html>) vásárolható meg.

Az elérhetőségről, a feltételekről és az egyes lehetőségekről a <https://smartdevice.liebherr.com/install> oldalon olvashatók részletes információk.

Alkalmazás:

- Kezelje készülékét a SmartDevice-App segítségével vagy a vele kompatibilis partnerhálózatokon keresztül.
- Használja ki a bővített funkciókat és beállításokat.
- Hívja le a készülék állapotára vonatkozó információkat a SmartDevice-App révén.

- Beszerezte és behelyezte a SmartDevice dobozt (lásd: <https://smartdevice.liebherr.com/install>).*
- Telepítette a SmartDevice alkalmazást (lásd: <https://apps.home.liebherr.com/>).

Kapcsolat létrehozása

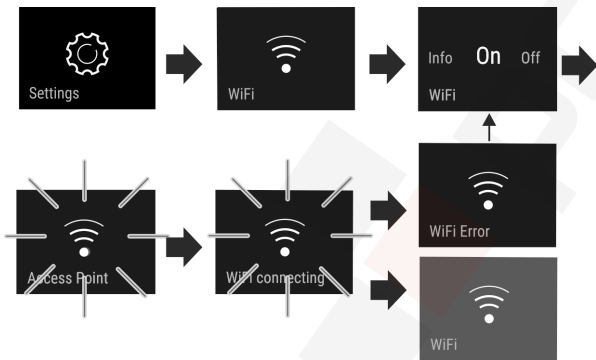

Fig. 8

- ▶ Aktiválja a beállítást (lásd 6.2 A működtetés elve) .
- ▷ A kapcsolat létrejön: Megjelenik a Connecting kijelzés. Az ikon pulzál.
- ▷ A kapcsolat létrejött: Megjelenik a WiFi, a kijelzés kék színre vált.
- ▷ A kapcsolat létrehozása sikertelen: Megjelenik a WiFi Error kijelzés.

Kapcsolat bontása

▶ Deaktiválja a beállítást (lásd 6.2 A működtetés elve) .

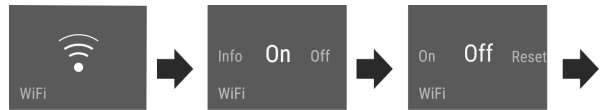



Fig. 9



A kapcsolat megszakítva: Az  ikon folyamatosan látható.

Kapcsolat visszaállítása

▶ Állítsa vissza a beállításokat (lásd 6.2 A működtetés elve) .

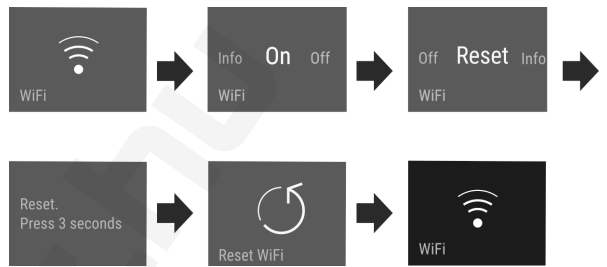

Fig. 10



A kapcsolat és a további beállítások visszaállnak a kiszállításkor érvényes állapotba.



Bevitel zárolása

Ez a beállítás megakadályozza a készülék véletlen kezelését, például gyerekek által.

Alkalmazás:

- A beállítások és funkciók nem kívánt módosításának megakadályozása.
- A készülék nem kívánt kikapcsolásának megakadályozása.
- A hőmérséklet nem kívánt módosításának megakadályozása.

Beállítás aktiválása / deaktiválása

▶ Aktiválja / inaktíválja. (lásd 6.2 A működtetés elve)



Kijelző fényereje

Ez a beállítás a kijelző fényerejének fokozatos beállítását teszi lehetővé.

A fényerő a következő fokozatokban állítható:

- 40%
- 60%
- 80%
- 100%

Beállítás kiválasztása

▶ Állítsa be az értéket (lásd 6.2 A működtetés elve) .



Ajtóriasztó

Ez a beállítás lehetővé teszi az időtartam beállítását, melynek leteltével megszólal az ajtóriasztó (lásd Csukja be az ajtót) .

Az alábbi értékek állíthatók be:

- 1 perc
- 2 perc
- 3 perc
- Ki

Beállítás kiválasztása

▶ Állítsa be az értéket (lásd 6.5 Figyelmeztetések) .



Hőmérséklet mértékegysége

Ez a beállítás lehetővé teszi a hőmérséklet mértékegységének átváltását Celsius-fokról Fahrenheit-fokra.

Beállítás kiválasztása

▶ Állítsa be az értéket (lásd 6.2 A működtetés elve) .



Információ

Ez a beállítás lehetővé teszi a készülékre vonatkozó információk leolvasását, és hozzáférést biztosít a felhasználói menühöz.

Az alábbi információk olvashatók le:

- Modell neve
- Index
- Sorozatszám
- Szervizszám

Készülékinformációk lehívása

- ▶ Húzza el a kijelzőt annyiszor, amíg meg nem jelennek a  beállítások.
- ▶ Erősítse meg a kijelzést.
- ▶ Húzza el annyiszor a kijelzőt, amíg meg nem jelennek az információk.
- ▶ Olvassa le a készülékinformációkat.



SabbathMode

Ez a funkció teljesíti a sabbat és a zsidó ünnepnapok vallási követelményeit. Ha aktív a SabbathMode, a vezérlő elektronika egyes funkciói lekapcsolnak. Ennek révén anélkül használható a készülék, hogy az a készülék aktivitását váltaná ki.

A Star-K tanúsítvánnyal rendelkező készülékek listáját megtalálja a www.star-k.org/appliances oldalon.



FIGYELMEZTETÉS

Az élelmiszer megmérgeződhet!

Ha bekapcsolt SabbathMode mellett hálózati kimaradás történik, ez az üzenet nem tárolódik. A hálózati kimaradás végén a készülék SabbathMode üzemben működik tovább. Ennek végén a hálózati kimaradásról nem jelenik meg üzenet a hőmérséklet-kijelzőn.

Ha SabbathMode közben áramkimaradás történt:

- ▶ Vizsgálja meg az élelmiszerek minőségét. A felolvadt élelmiszereket ne fogyassza el!

A készülék az alábbi módon működik, ha aktív a SabbathMode:

- A Status kijelzője folyamatosan SabbathMode kijelzést mutat.
- A kijelző a SabbathMode deaktiválási lehetőségén kívül zárva van.
- Ha aktiválva vannak bizonyos funkciók / beállítások, akkor azok aktívak maradnak.
- A kijelző világos marad, ha becsukja az ajtót.
- Az emlékeztetők nem kerülnek végrehajtásra. A beállított időintervallum is megáll. A funkció nem folytatódik SabbathMode-ban.
- Az emlékeztetők és a figyelmeztetések nem jelennek meg. A készülék semmilyen hangjelet nem ad ki, és a kijelzőn nem jelennek meg figyelmeztetések / beállítások, mint pl. hőmérséklet-riasztás, ajtóriasztás.
- Az IceMaker nem üzemel.*
- A belső világítás nem aktív.
- A leolvasztási ciklus csak a megadott ideig működik, a készülék használatának figyelembe vétele nélkül.
- Áramszünetet követően a készülék magától visszakapcsol SabbathMode üzembe.

A SabbathMode aktiválása /kikapcsolása

- ▶ A funkció aktiválásához lapozzon a kijelzőn a Beállítások menüpontra , és érintse meg 1 másodpercre. A menü a rendelkezésre álló beállításokra vált.
- ▶ Húzza el annyiszor a kijelzőt, amíg meg nem jelenik a SabbathMode (Menora) szimbóluma. Három másodpercig tartsa nyomva a szimbólumot.
 - ▷ A kijelző színt vált.
 - ▷ Aktiválta a SabbathMode funkciót.

A funkció kikapcsolásához 3 másodpercig nyomja a kijelzést.

Kikapcsolta a SabbathMode funkciót.



TubeClean*

Ez a beállítás az IceMaker vezetékének tisztítását teszi lehetővé.*

Győződjön meg arról, hogy a következő előfeltételek teljesülnek.*

- Elő van készítve az IceMaker tisztítása (lásd 8.2.6 Az IceMaker tisztítása*).

Beállítás aktiválása*

- ▶ Aktiválja a beállítást a felhasználói menüben (lásd 6.2 A működtetés elve) .
- ▷ A készülék előkészíti az öblítési folyamatot (max. 60 perc): Az ikon pulzál.
- ▷ Megtörténik a vízvezetékek átöblítése: Az ikon pulzál.
- ▷ Az öblítési folyamat befejeződött: A funkció automatikusan deaktiválódik.

5

Jégkocka*

Ez a beállítás a jégkockák méretének egyéni beállítását teszi lehetővé.*

Beállítás kiválasztása*

- ▶ Állítsa be az értéket a felhasználói menüben (lásd 6.2 A működtetés elve) .



Emlékeztető

Az emlékeztetőket hangjelzés jelzi, illetve látható ikon mutatja a kijelzőn. A jelzőhang egyre erősödik, míg az üzenet véget nem ér.



IceMaker Fiók behelyezése*

Ez az üzenet akkor jelenik meg, ha nyitva van az IceMaker fiók.

- ▶ Tolja be az IceMaker fiókot.
- ▷ Eltűnik az üzenet.
- ▷ Az IceMaker jégkockákat készíti.

Beállítás aktiválása

- ▶ Aktiválja / deaktiválja (lásd 6.2 A működtetés elve) .



Visszaállítás

Ez a funkció lehetővé teszi a berendezés visszaállítását a gyári beállításokra. A vevő által végzett minden eddigi beállítás visszaáll az eredeti beállításra.

Beállítás aktiválása

- ▶ Aktiválja (lásd 6.2 A működtetés elve) .



Készülék kikapcsolása

Ez a beállítás a teljes készülék kikapcsolását teszi lehetővé.

A teljes készülék kikapcsolása

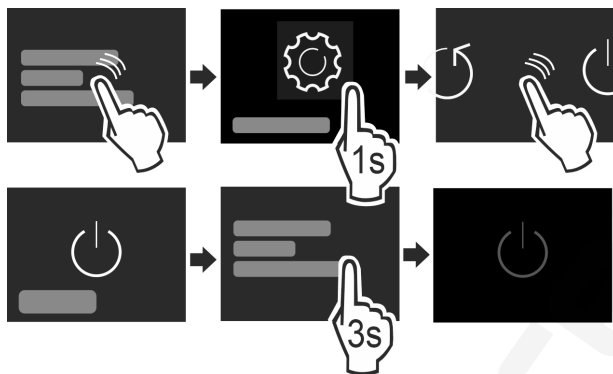

Fig. 11

- ▶ IceMaker inaktiválása . *
- ▶ Aktiválja / deaktiválja (lásd 6.2 A működtetés elve) .
- ▷ Inaktiválva: A kijelző elsötétül.

6.5 Figyelmeztetések

A figyelmeztetéseket hangjelzés jelzi, illetve látható ikon mutatja a kijelzőn. A jelzőhang egyre erősödik, míg az üzenet véget nem ér.

6.5.1 Üzenet



Csukja be az ajtót

Az üzenet akkor jelenik meg, ha túl hosszú ideig nyitva maradt az ajtó.

Az üzenet megjelenítésének időtartama állítható .

- ▶ Riasztás befejezése: Nyugtázza az üzenetet.

-vagy-

- ▶ Csukja be az ajtót.



Áramszünet

Az üzenet akkor jelenik meg, ha áramkimaradás miatt mege-melkedett a fagyasztási hőmérséklet. Ha vége az áramszü-netnek, a készülék a beállított hőmérsékleten működik tovább.

- ▶ Riasztás befejezése: Nyugtázza az üzenetet.
- ▷ Megjelenik a hőmérsékleti riasztás (lásd Hőmérsékleti riasztás) .



Hőmérsékleti riasztás

Az üzenet akkor jelenik meg, ha a hőmérséklet nem felel meg a beállított hőmérsékletnek.

A hőmérsékleti eltérések az alábbi okokra vezethetők vissza:

- Meleg, friss élelmiszert helyezett be.
- Az élelmiszerek átrendezése és kivétele során túl nagy mennyiségű meleg környezeti levegő áramlott be.
- Hosszabb áramszünet volt.
- Meghibásodott a készülék.

Ha elhárult az ok, a készülék a beállított hőmérsékleten működik tovább.

- ▶ Erősítse meg a kijelzést.
- ▷ A legmelegebb hőmérséklet jelenik meg.
- ▶ Ismét erősítse meg a kijelzést.
- ▷ Megjelenik az állapotkijelzés.
- ▷ Az aktuális hőmérséklet jelenik meg.



Hiba

Ez az üzenet akkor jelenik meg, ha hiba áll fenn a készüléken. A készülék valamelyik alkotóeleme meghibásodott.

- ▶ Nyissa ki az ajtót.
- ▶ Jegyezze fel a hibakódot.
- ▶ Nyugtázza az üzenetet.
- ▷ A figyelmeztető hangjelzés elnémul.
- ▷ A kijelző átvált az állapotkijelzésre.
- ▶ Csukja be az ajtót.
- ▶ Forduljon a vevőszolgálathoz (lásd 9.4 Vevőszolgálat) .

6.5.2 DemoMode

Ha a kijelzőn „D” kijelzés látható, akkor be van kapcsolva a bemutató üzemmód. Ez a funkció a forgalmazók számára készült, mert ilyenkor a készülék egyetlen hűtéstechikai funk-ciója sem aktív.

DemoMode deaktiválása

Ha a kijelzőn visszaszámlálás látható:

- ▶ Erősítse meg a kijelzést a visszaszámlálási időn belül.
- ▷ Deaktiválta a DemoMode üzemmódot.

Ha a kijelzőn nem látható visszaszámlálás:

- ▶ Húzza ki a hálózati csatlakozót.
- ▶ Ismét csatlakoztassa a hálózati csatlakozót.
- ▷ Deaktiválta a DemoMode üzemmódot.

7 Felszereltség

7.1 Fiókok

A fiókok a tisztításhoz kivehetők.

A fiók kivétele és behelyezése a kihúzórendszerrel függően eltérő lehet. Készüléke különböző kihúzórendszerekkel rendel-kezhethet.

Megjegyzés

Az energiafogyasztás nő, a hűtési teljesítmény pedig csökken, ha a szellőztetés nem elegendő.

- ▶ Hagyja üresen a berendezés legalsó fiókját!
- ▶ Mindig hagyja szabadon a hátsó fal belsején a ventilátor szellőzőrését!

7.1.1 A fiók kivétele

Teleszkópsínes fiók*

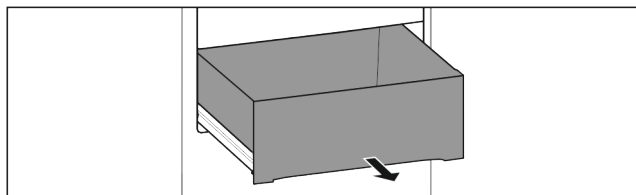

Fig. 12

Győződjön meg arról, hogy a következő előfeltételek teljesülnek:

- A fiók teljesen ki van húzva (lásd Fig. 627).

A fiók rávezetése az üveglapra*

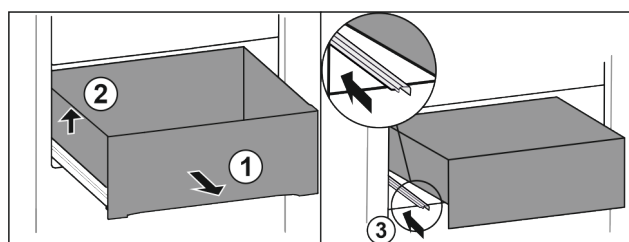

Fig. 13*

- ▶ Húzza ki teljesen a fiókot Fig. 13 (1).*
- ▶ Emelje meg a fiók bal oldalát Fig. 13 (2).*
- ▶ Tolja be a bal oldali sínt Fig. 13 (3).*

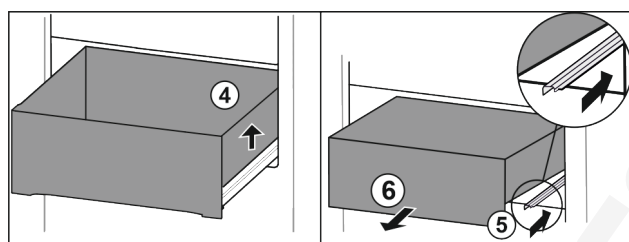

Fig. 14*

- ▶ Emelje meg a fiók jobb oldalát Fig. 14 (4).*
- ▶ Tolja be a jobb oldali sínt Fig. 14 (5).*
- ▶ Vegye ki a fiókot előrefelé Fig. 14 (6).*

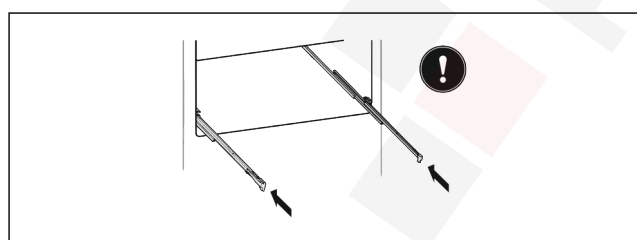

Fig. 15*

Ha a fiók kivétele után a sínek még nincsenek teljesen betolva:*

- ▶ Tolja be teljesen a síneket.*

A fiók rávezetése a tartóbordára*

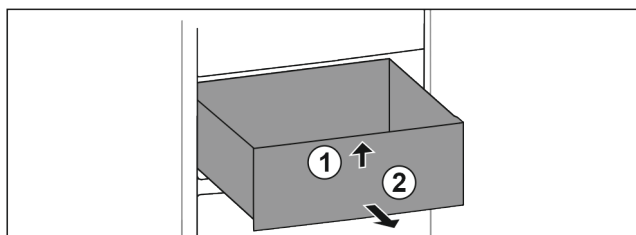

Fig. 16

- ▶ Húzza ki teljesen a fiókot.
- ▶ Emelje meg az elejét Fig. 16 (1).

- ▶ Vegye ki előrefelé Fig. 16 (2).

Lebillenthető felső fiók*

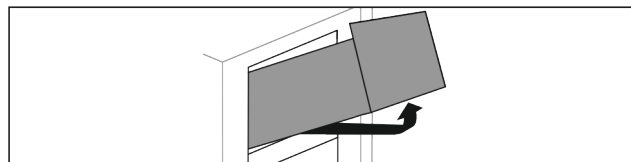

Fig. 17

- ▶ Húzza ki teljesen a fiókot.
- ▶ Emelje meg az elejét.
- ▶ Emelje meg alulról.
- ▶ Vegye ki előrefelé.

7.1.2 A fiók behelyezése

Teleszkópsínes fiók

A fiók rávezetése az üveglapra*

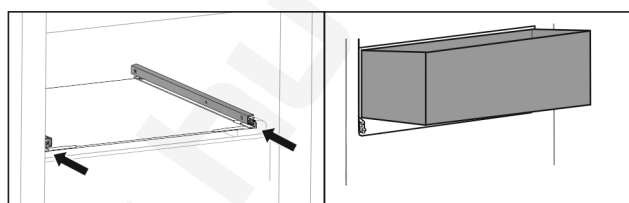

Fig. 18*

- ▶ Tolja be a síneket.*
- ▶ Helyezze ferdén a sínekre a fiókot.*

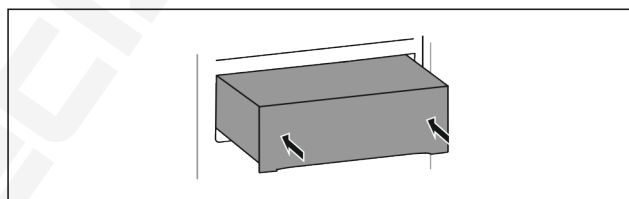

Fig. 19*

- ▶ Süllyessze le.*
- ▶ Tolja be egészen hátra.*

A fiók rávezetése a tartóbordára*

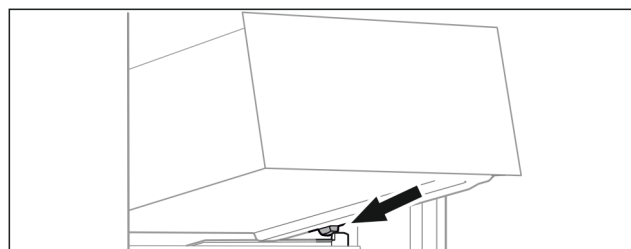

Fig. 20

- ▶ Helyezze a fiókot ferdén az ütközők mögé, a tartóbordára Fig. 20 (1).
- ▶ Süllyessze le a fiókot.
- ▶ Tolja be hátrafelé.

Lebillenthető felső fiók*

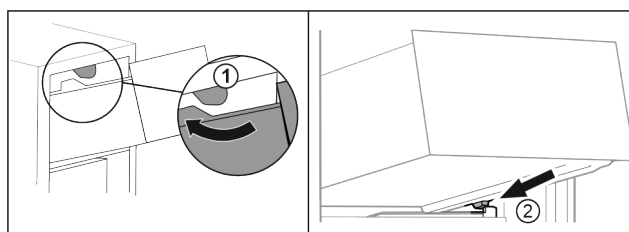

Fig. 21

- ▶ Vezesse el a fiókot a felső ütközők körül Fig. 21 (1).

Felszereltség

- ▶ Helyezze a fiókot ferdén az alsó ütközők mögé, a tartóbordára Fig. 21 (2).
- ▶ Süllyessze le a fiókot.
- ▶ Tolja be hátrafelé.

7.2 Kihúzható rács IceTower egységgel*

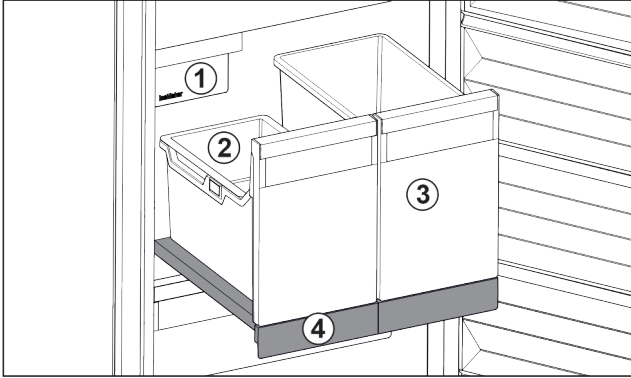

Fig. 22 Kihúzható rács IceTower egységgel

- (1) IceMaker
- (2) Beasztható tálca a jégkockáknak
- (3) Tároló pl. pizza vagy alkoholos italok számára
- (4) Kihúzható rács

A kihúzható rácson két magas tároló van kialakítva (IceTower). A tárolóban Fig. 22 (2) gyűlnek össze és tárolhatók az IceMaker által készített jégkockák. A tároló Fig. 22 (3) magas élelmiszerek tárolására alkalmas, például pizza vagy az alkoholos ital tehető bele.

A kihúzható rács az IceTower egységgel együtt egy kihúzósnakkal ellátott üveglapra van felszerelve. A kihúzható rács tisztításhoz szétszedhető.

7.2.1 Az IceTower egységgel szerelt kihúzható rács szétszerelése

A tárolók kivétele

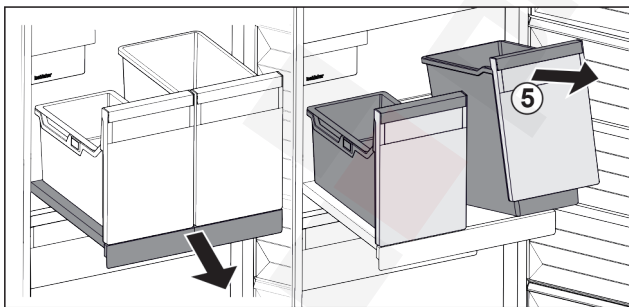

Fig. 23

- ▶ Húzza ki a kihúzható rácsot.
- ▶ Emelje meg a tároló Fig. 23 (5) elejét.
- ▶ Vegye ki a tárolót.

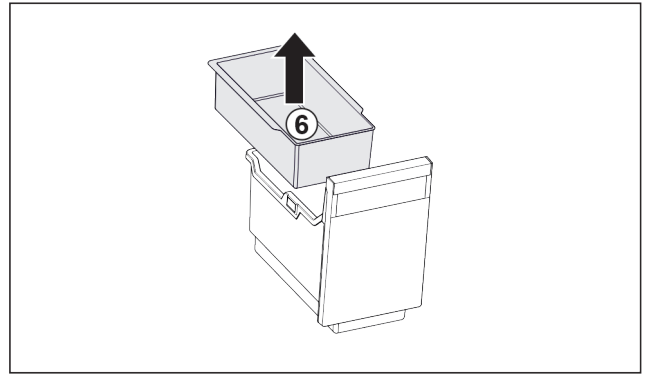

Fig. 24

- ▶ Vegye ki a beasztható tálcat Fig. 24 (6).
- ▶ Ha a beasztható tálcán jégkockák vannak: Üritse ki a beasztható tálcat.
- ▷ Ha kivette a tárolókat és a beasztható tálcat, megtisztíthatja őket. (lásd 8.2.4 A felszerelések tisztítása)

A kihúzható rács kivétele

Győződjön meg arról, hogy a következő előfeltételek teljesülnek:

- Kivette a tárolókat. (lásd 7.2.1.1 A tárolók kivétele)

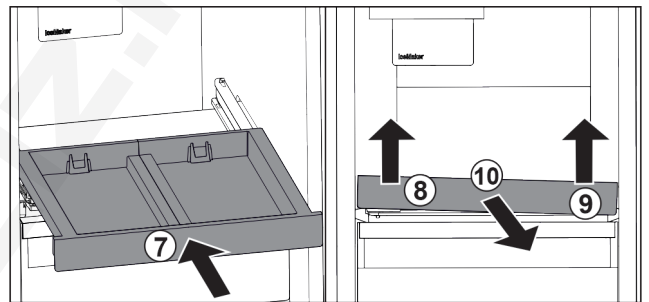

Fig. 25

- ▶ Tolja be a kihúzható rácsot. Fig. 25 (7)
- ▶ Emelje meg a kihúzható rács elejét baloldalt. Fig. 25 (8)
- ▶ Emelje meg a kihúzható rács elejét jobboldalt. Fig. 25 (9)
- ▷ Kioldotta a kihúzható rács elejét a rögzítésből.
- ▶ Vegye ki a kihúzható rácsot előrefelé. Fig. 25 (10)
- ▷ Ha kivette a kihúzható rácsot, megtisztíthatja. (lásd 8.2.4 A felszerelések tisztítása)

7.2.2 Az IceTower egységgel szerelt kihúzható rács behelyezése

A kihúzható polc behelyezése

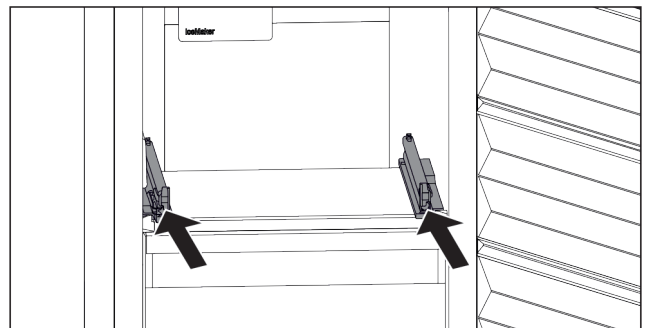

Fig. 26

- ▶ Tolja be a síneket.

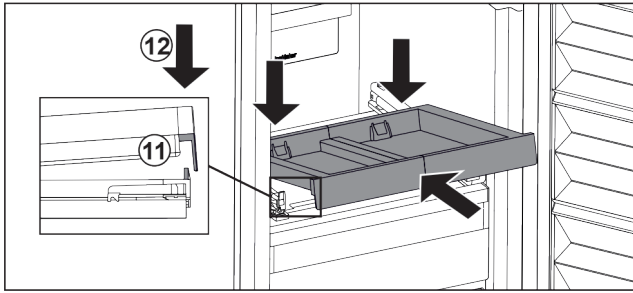

Fig. 27

- ▶ Helyezze be ferdén a kihúzható rácsot az elülső fül mögé.
- ▶ Tolja be ferdén. Ügyeljen arra, hogy az ütköző mindkét oldalon a fül mögé kerüljön. Fig. 27 (11)
- ▶ Helyezze le a kihúzható rács elejét. Fig. 27 (12)

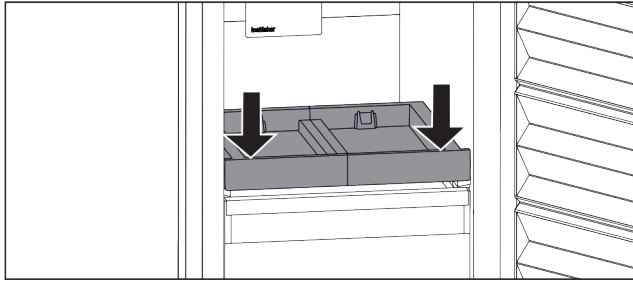

Fig. 28

- ▶ Nyomja le a kihúzható rács elejét.
- ▷ A kihúzható rács hallhatóan bepattan.

A tárolók behelyezése

Győződjön meg arról, hogy a következő előfeltételek teljesülnek:

- Behelyezte a kihúzható rácsot. (lásd 7.2.2.1 A kihúzható polc behelyezése)

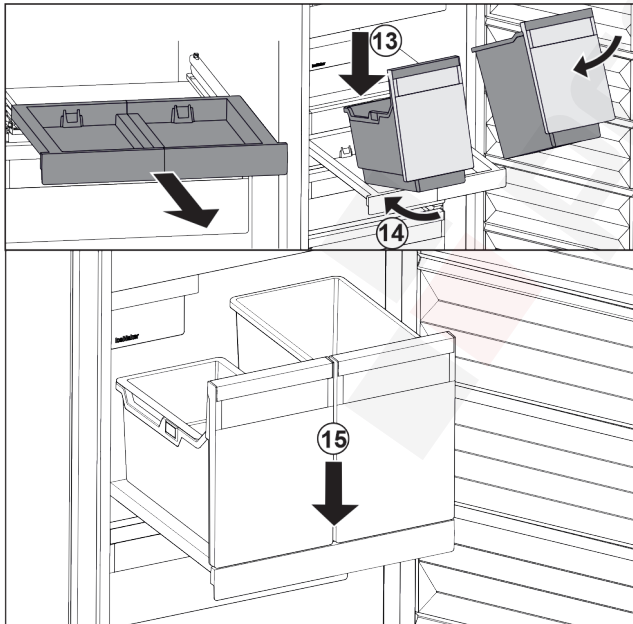

Fig. 29

- ▶ Húzza ki a kihúzható rácsot.
- ▶ Tartsa meg a kihúzható rácsot az egyik kezével.

Megjegyzés

A tárolók úgy vannak kialakítva, hogy nem lehet összecserélni őket.

- ▶ Helyezze ferdén a kihúzható rácsra a tárolókat. Fig. 29 (13)
- ▶ Tolja be ferdén hátra a tárolókat. Fig. 29 (14)
- ▶ Helyezze le a tárolók elejét. Fig. 29 (15)

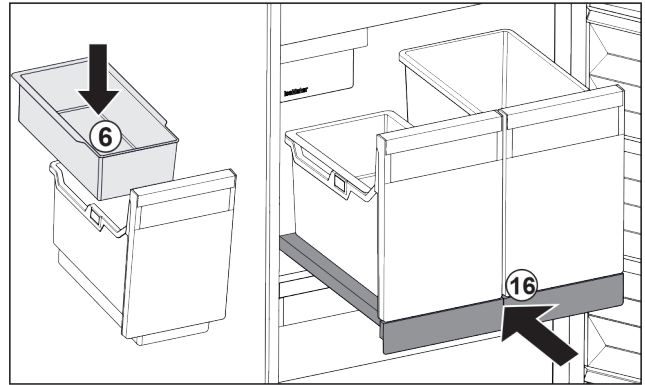

Fig. 30

- ▶ Helyezze be a jégkockák beakasztható tálcáját Fig. 30 (6).
- ▶ Tolja be a kihúzható rácsot a tárolóval (IceTower) együtt. Fig. 30 (16)
- ▷ Teljesen behelyezte a kihúzható rácsot az IceTower egységgel.

7.3 EasyTwist-Ice*

Az EasyTwist-Ice a behelyezett víztartállyal jégkockákat készít. Az EasyTwist-Ice kizárólag háztartási mennyiségű jégkocka készítésére szolgál.

Megjegyzés

Ne változtassa meg az EasyTwist-Ice helyzetét.

Győződjön meg arról, hogy a következő feltételek teljesülnek:

- Az EasyTwist-Ice tisztítása megtörtént (lásd 8.2.5 Az EasyTwist-Ice tisztítása*)
- A víztartály tisztítása megtörtént.
- Az EasyTwist-Ice fiókja teljesen be van tolvá.

7.3.1 A víztartály feltöltése



FIGYELMEZTETÉS

Szennyezett víz!
Mérgezésveszély.

- ▶ Csak ivóvízzel töltsse fel.

FIGYELEM

Cukrot tartalmazó folyadékok!
Az EasyTwist-Ice károsodhat.
▶ Kizárólag hideg ivóvízzel töltsse fel.

Megjegyzés

A víz szűrése és dekarbonizálása révén kiváló ízű és minőségű ivóvíz nyerhető, mellyel üzemzavarok nélkül működtethető a jégkockakészítő berendezés.

Ez a vízminőség a szakkereskedésben kapható vízsűrővel érhető el.

- ▶ A víztartályt csak szűrt, dekarbonizált ivóvízzel töltsse fel.

Az EasyTwist-Ice vízellátását víztartály biztosítja .

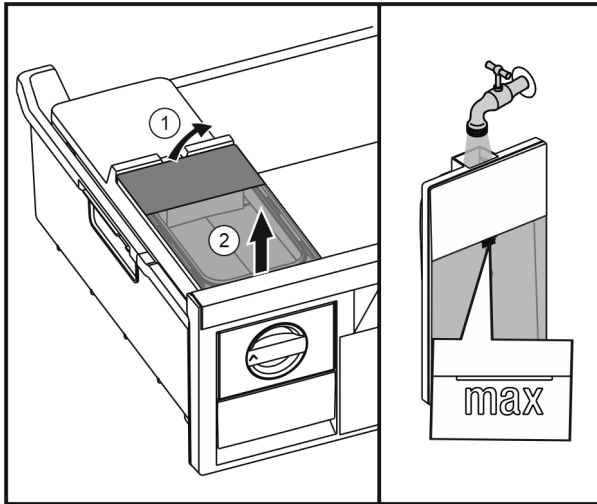

Fig. 31

- ▶ Emelje meg hátulról a víztartályt Fig. 31 (1), és felfelé vegye ki Fig. 31 (2).
- ▶ Töltsön be ivóvizet a jelölésig.
- ▶ Helyezze be a víztartályt fordított sorrendben.

7.3.2 Jégkockák készítése

Az elkészített jégkockák mennyisége a fagyasztási hőmérséklettől függ. Minél alacsonyabb a hőmérséklet, annál több jégkocka tud készülni adott időköz alatt.

A jégkockafiók maximális kapacitása – 40 darab (2-szeri jégkockakészítés).

A jégkockakészítéshez szükséges idő – legalább 5 óra.

Jégkocka kivétele

- ▶ Fordítsa el jobbra a forgógombot ütközésig.
- ▶ Ha szükséges, többször is ismételje meg, miközben a gombot egy kicsit jobban elfordítja.

7.4 IceMaker*

Az IceMaker kizárólag háztartási mennyiségű jégkocka készítésére szolgál.

Győződjön meg arról, hogy a következő feltételek teljesülnek:

- Az IceMaker tisztítása megtörtént (lásd 8 Karbantartás) .
- Az IceMaker fiókja teljesen be van tolvá.

7.4.1 Jégkockák készítése

Az elkészített jégkockák mennyisége a fagyasztási hőmérséklettől függ. Minél alacsonyabb a hőmérséklet, annál több jégkocka tud készülni adott időköz alatt.

Miután az IceMaker részt először bekapcsolja, akár 24 óráig is eltarthat, míg az első jégkockák elkészülnek.

- ▶ Aktiválja az IceMaker funkciót (lásd 6.2 A működtetés elve) .
- ▶ Nagy mennyiségű jégkocka készítése: Aktiválja az MaxIce funkciót (lásd 6.2 A működtetés elve) .
- ▶ A feltöltési mennyiség növeléséhez a fiókban egyenletesen ossza el a jégkockát.
- ▶ Zárja be a fiókot: Az IceMaker automatikusan újra elkezd a gyártást.

Megjegyzés

Ha ezek egy adott szintet elérnek az IceMaker fiókban, a berendezés nem készít több jégkockát. Az IceMaker nem tölti fel a fiókot a pereméig.

7.5 VarioSpace

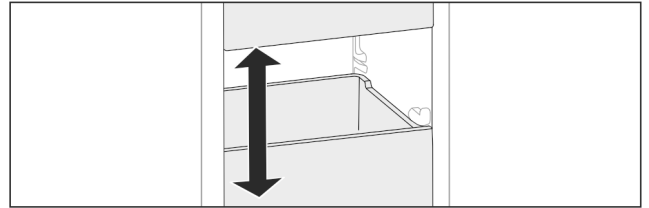

Fig. 32

A fiókok és az üveglapok kivehetők a készülékből. Így még több teret nyer a nagyobb méretű élelmiszerek, mint például a szárnyasok, húsok, nagyobb vadhúsok, valamint magas pékáruk tárolásához. Ezeket így egészen fagyaszthatja le, és később elkészítheti.

- ▶ Vegye figyelembe a fiókok és az üveglapok terhelhetőségi határait (lásd 9.1 Műszaki adatok) .

7.6 Tartozékok

7.6.1 Jégakku

A jégakku áramkimaradás esetén megakadályozzák, hogy a hőmérséklet túl gyorsan emelkedjen.

A jégakku a fiókban vannak.

A fagyasztótálcán tárolhatja a jégakkukat.

A jégakku használata

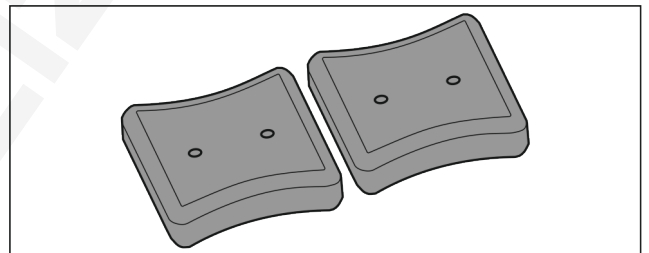

Fig. 33

Ha a jégakku megfagytak:

- ▶ Helyezze azokat a fagyasztótér felső, elülső részébe, a fagyasztott termékekre.

7.6.2 Jégkockatartó fedéllel*

A jégkockatartó használata

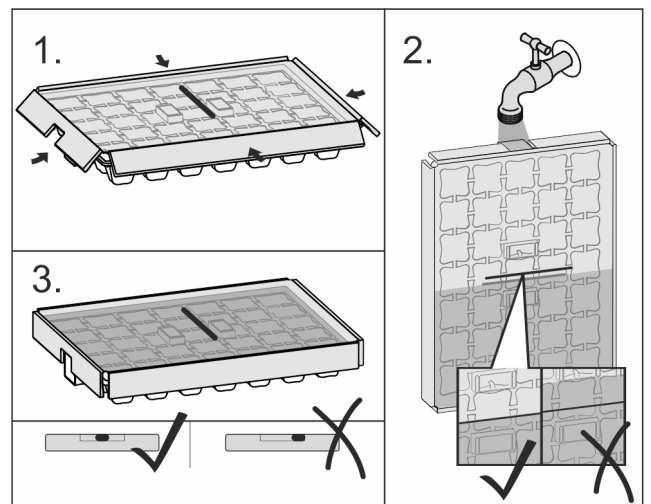

Fig. 34

Ha megfagyott a víz:

- ▶ Tartsa rövid időre meleg víz alá a jégkockatartót.
- ▶ Vegye le a fedelet.
- ▶ Forgassa enyhén ellentétes irányba a jégkockatartó végeit.

- ▶ Vegye ki a jégkockákat.

A jégkockatartó szétszerelése

A jégkockatartó tisztításhoz szétszerelhető.

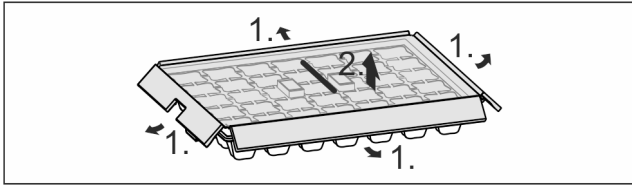

Fig. 35

- ▶ Szerelje szét a jégkockatartót.

8 Karbantartás

8.1 A készülék leolvasztása

8.1.1 Leolvasztás a NoFrost funkcióval

A leolvasztást automatikusan végzi a NoFrost-rendszer. A nedvesség a párologtatón csapódik le, időközönként leolvad és elpárolog.

A készüléket nem kell leolvasztani.

Megjegyzés

A készülék alján vízcseppek gyűlhetnek össze.

Ha üzemen kívül helyezi a készüléket:

- ▶ Helyezzen törlerongyot a készülék elé, mely felfogja az esetleg kifolyó vizet. (lásd 10 Üzemen kívül helyezés)

8.2 Berendezés tisztítása

8.2.1 Előkészületek



FIGYELMEZTETÉS

Áramütést szenvedhet!

- ▶ Húzza ki a hűtőkészülék csatlakozóját vagy szakítsa meg az áramellátást.



FIGYELMEZTETÉS

Tűzveszély

- ▶ A hűtőkör ne sérüljön.

- ▶ Ürítse ki a berendezést.

- ▶ Húzza ki a hálózati csatlakozódugót.

8.2.2 A ház tisztítása

FIGYELEM

Szakszerűtlen tisztítás!

A készülék károsodhat.

- ▶ Kizárólag puha tisztítókendőt és semleges pH-értékű általános tisztítószerrel használjon.
- ▶ Ne használjon súroló vagy dörzsölő szivacsot, illetve acélgapjút.
- ▶ Ne használjon éles, súroló, homok-, klorid- vagy savtartalmú tisztítószerrel.



FIGYELMEZTETÉS

A forró gőz sérülést és rongálódást okoz!

A forró gőz égési sérüléseket okozhat és károsíthatja a felületeket.

- ▶ Ne használjon gőzsugaras tisztítóberendezést!

- ▶ Törölje le a házat puha és tiszta ronggyal. Erős szennyeződés esetén használjon langyos vizet és semleges tisztítószerrel. Az üvegfelületek emellett ablaktisztító szerrel is tisztíthatók.

8.2.3 A beltér tisztítása

FIGYELEM

Szakszerűtlen tisztítás!

A készülék károsodhat.

- ▶ Kizárólag puha tisztítókendőt és semleges pH-értékű általános tisztítószerrel használjon.
- ▶ Ne használjon súroló vagy dörzsölő szivacsot, illetve acélgapjút.
- ▶ Ne használjon éles, súroló, homok-, klorid- vagy savtartalmú tisztítószerrel.

- ▶ Műanyag felületek: tisztítsa meg kézzel, puha és tiszta ronggyal, langyos vízzel és némi mosogatószerrel.

- ▶ Fém felületek: tisztítsa meg kézzel, puha és tiszta ronggyal, langyos vízzel és némi mosogatószerrel.

8.2.4 A felszerelések tisztítása

FIGYELEM

Szakszerűtlen tisztítás!

A készülék károsodhat.

- ▶ Kizárólag puha tisztítókendőt és semleges pH-értékű általános tisztítószerrel használjon.
- ▶ Ne használjon súroló vagy dörzsölő szivacsot, illetve acélgapjút.
- ▶ Ne használjon éles, súroló, homok-, klorid- vagy savtartalmú tisztítószerrel.

Tisztítás puha, tiszta kendővel, langyos vízzel és kevés mosogatószerrel:

- IceTower kihúzható rács*

- Fiók

Kérjük, vegye figyelembe: Ne távolítsa el a mágneset a fiókról! A mágnes biztosítja az IceMaker működését.*

- Fagyasztótálca

Tisztítás nedves kendővel:

- Teleszkópsínek

Kérjük, vegye figyelembe: A futópályákban lévő zsír kenésre szolgál és tilos eltávolítani!

Tisztítás mosogatógépben 60 °C-ig:

- Jégkockatartó*

- Jégkocka-lapát*

- ▶ Szerelje le a felszereléseket: lásd az adott fejezetet.

- ▶ Tisztítsa meg a felszereléseket.

8.2.5 Az EasyTwist-Ice tisztítása*

A tisztítást a következő esetekben kell elvégezni:

- Első üzembe helyezés
- 48 óránál hosszabb ideig használaton kívül
- Tisztítási igény.

Az első üzembe helyezés alkalmával, hosszabb idejű használaton kívül helyezés és tisztítási igény esetén

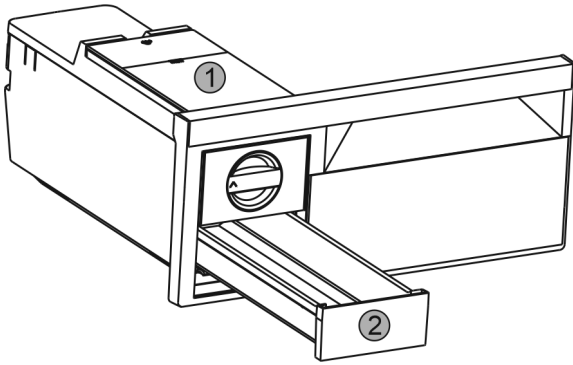

Fig. 36

- ▶ Vegye ki a víztartályt Fig. 36 (1) és a jégkockafiókot Fig. 36 (2).
- ▶ Vegye ki a fagyasztófiókot az EasyTwist-Ice fiókkal együtt.

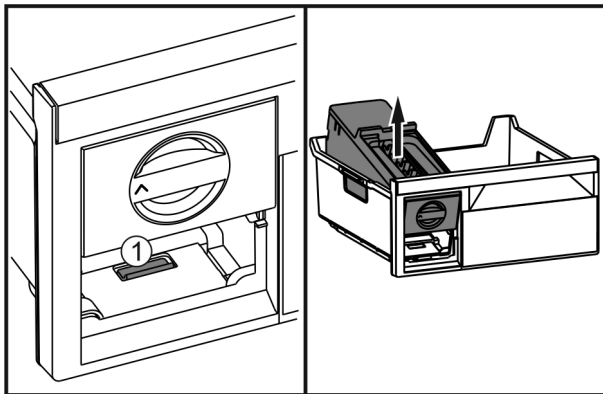

Fig. 37

- ▶ Nyomja meg a fület Fig. 37 (1), emelje meg hátulról az EasyTwist-Ice fiókot, és vegye ki a fagyasztófiókból.

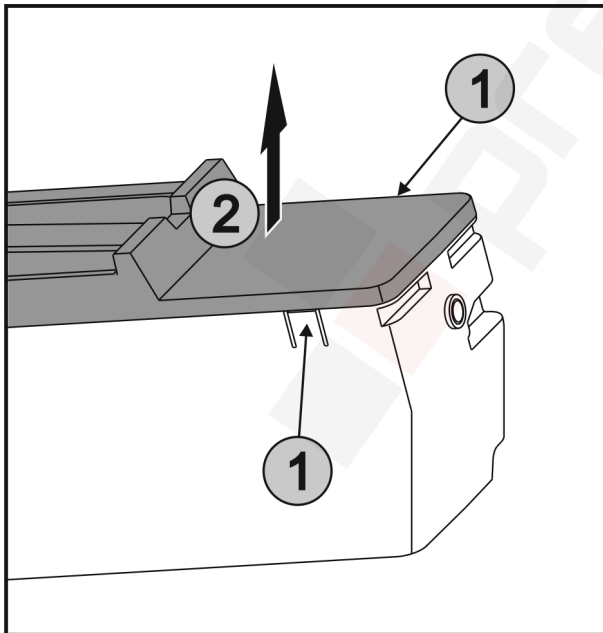

Fig. 38

- ▶ Nyomja le egyszerre a füleket Fig. 38 (1) az EasyTwist-Ice két oldalán, és felfelé vegye le a fedelet Fig. 38 (2).

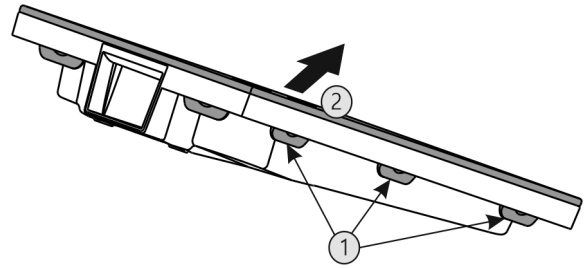

Fig. 39

- ▶ Nyomja le egymás után az összes fület Fig. 39 (1), és vegye le a fedelet Fig. 39 (2).
- ▶ Tisztítsa meg meleg vízzel és kevés mosogatószerrel a jégkockafiókot, a víztartályt és az EasyTwist-Ice fiókot.
- ▶ Szerelje össze az EasyTwist-Ice fiókot.

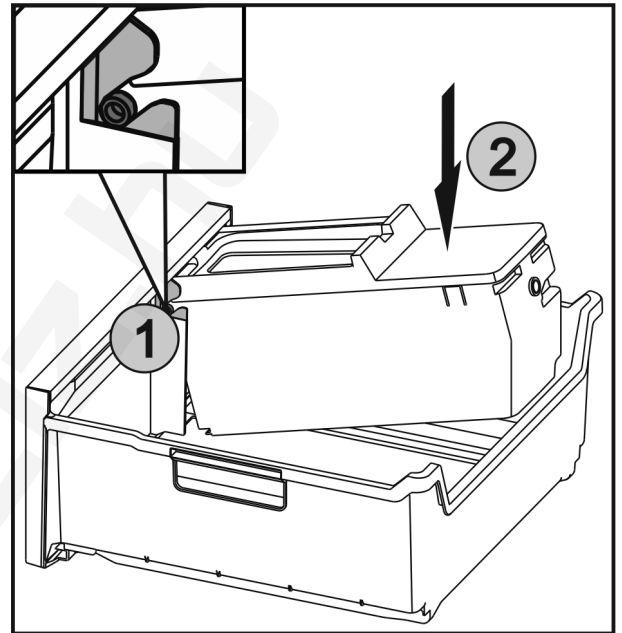

Fig. 40

- ▶ Csúsztassa be az Fig. 40 (1) EasyTwist-Ice tengelyeit a vezetésekre, és nyomja meg a hátsó oldalt Fig. 40 (2), hogy a fül bepattanjon.
- ▶ Tolja be az EasyTwist-Ice fiókot.



FIGYELMEZTETÉS

Szennyezett víz!
Mérgezésveszély.

- ▶ Csak ivóvízzel töltsse fel.

- ▶ Töltsse fel vízzel a víztartályt, és helyezze be. (lásd 7.3.1 A víztartály feltöltése)

Ha a víz nem szűrt:

- ▶ Dobja ki azokat a jégkockákat, melyeket az első jégkocka gyártása után 24 órával gyártott a gép.

Ha a víz szűrt:

- ▶ Dobja ki azokat a jégkockákat, melyeket az első jégkocka gyártása után 48 órával gyártott a gép.

8.2.6 Az IceMaker tisztítása*

Az IceMaker több különféle módon tisztítható.

A tisztítást a következő esetekben kell elvégezni:

- Első üzembe helyezés
- 5 napnál hosszabb ideig használaton kívül.*

Győződjön meg arról, hogy a következő előfeltételek teljesülnek:

- Az IceMaker fiókja ki van ürítve.
- Az IceMaker fiókja be van tolvá.
- Az IceMaker aktiválva van. (lásd 6.2 A működtetés elve)

Az első üzembe helyezés során, vagy ha hosszabb ideig nem használta

Végezze el az IceMaker tisztítását a TubeClean funkció révén.

- ▶ Helyezzen 1,5 l űrtartalmú edényt (max. magassága 10 cm) az IceMaker alatti fiókba.
- ▶ Aktiválja a TubeClean funkciót. (lásd 6.2 A működtetés elve)
- ▷ A készülék előkészíti az öblítési folyamatot (max. 60 perc): Az ikon pulzál.
- ▷ Megtörténik a vízvezetékek átöblítése: Az ikon pulzál.
- ▷ Az öblítési folyamat befejeződött: A funkció automatikusan deaktiválódik.
- ▶ Vegye ki az IceMaker fiókját, és távolítsa el az edényt.
- ▶ Tisztítsa meg az IceMaker fiókját meleg vízzel és némi mosogatószerrel.
- ▶ Tolja be az IceMaker fiókot.
- ▷ A jégkockák gyártása automatikusan megkezdődik.
- ▶ Dobja ki azokat a jégkockákat, melyeket az első jégkocka gyártása után 24 órával gyártott a gép.

Ha tisztítás szükséges

Tisztítsa meg kézzel az IceMaker alkotóelemeit.

- ▶ Vegye ki a az IceMaker fiókját, és tisztítsa meg meleg vízzel és némi mosogatószerrel.
- ▶ Tolja be az IceMaker fiókot.
- ▷ A jégkockák gyártása automatikusan megkezdődik.

8.2.7 A tisztítás után

- ▶ Törölje szárazra a berendezést és a felszerelés részeit.
- ▶ Csatlakoztassa a készüléket a hálózathoz, és kapcsolja be.
- ▶ Aktiválja a SuperFrost funkciót (lásd 6.3 Funkciók) . Ha a hőmérséklet már eléggé alacsony:
- ▶ Helyezze be az élelmiszert.
- ▶ Végezzen rendszeresen tisztítást.

9 Vevőinformációk

9.1 Műszaki adatok

Hőmérséklet-tartomány	
Fagyasztás	-28 °C – -15 °C

Maximális lefagyasztható mennyiség / 24 óra	
Fagyasztórész	lásd a típustáblán: „Fagyasztási kapacitás ... /24 óra”

A felszereltség maximális terhelhetősége			
Felszereltség	A készülék szélessége 55 cm (lásd: szerelési útmutató, a készülék méretei)	A készülék szélessége 60 cm (lásd: szerelési útmutató, a készülék méretei)	A készülék szélessége 70 cm (lásd: szerelési útmutató, a készülék méretei)
Fiók	12 kg	12 kg	

Jégkocka gyártása*	
Jégkocka gyártása / 24 óra	-18 °C hőmérsékleten: 1,2 kg jégkocka

Jégkocka gyártása*	
Jégkocka gyártásának maximuma / 24 óra	Ha aktív a MaxIce funkció: 1,5 kg jégkocka

Világítás	
Energiahatékonysági osztály ¹	Fényforrás
Ez a termék G energiahatékonysági osztályba tartozó fényforrást tartalmaz	LED

1 A készülék különböző energiahatékonysági osztályokba tartozó fényforrásokat tartalmazhat. A legalacsonyabb energiahatékonysági osztály van megadva.

Vezeték nélküli hálózati kapcsolattal rendelkező készülék esetén:*

Frekvencia értéke*	
Frekvenciasáv	2,4 GHz
Maximális sugárzási teljesítmény	<100 mW
A rádióberendezés használatának célja	A készülék bekötése a helyben elérhető vezeték nélküli hálózaton zajló adatforgalomba

9.2 Működés közbeni zajok

A készülék működés közben különböző zajokat hallat.

- **Alacsony hűtőteljesítménynél** a készülék energiatakarékosan, de hosszabb ideig működik. Ebben az esetben **halkabb**.
- **Nagyobb hűtőteljesítménynél** az élelmiszerek gyorsabban lehűlnek. Ebben az esetben **hangosabb**.

Példák:

- aktivált funkciók (lásd 6.3 Funkciók)
- működő ventilátor
- frissen behelyezett élelmiszer
- magas környezeti hőmérséklet
- hosszú ideig nyitva hagyott ajtó

Zaj	Lehetséges ok	A zaj típusa
Bugyborékoló vagy csepegő hang	A hűtőközeg áramlása a hűtő körfolyamatban.	normál működési zaj
Sziszegő és sístergő hang	A hűtőközeg befecskendezése a hűtő körfolyamatba.	normál működési zaj
Morgó hang	A készülék hűt. A zaj erőssége a hűtőteljesítménytől függ.	normál működési zaj
Zúgó hangok	A becsapódásgátlóval ellátott ajtó nyitása és zárása.	normál működési zaj
Surrogás és zúgás	A ventilátor működik.	normál üzemi zaj
Kattanás	A működtető elemek be- és kikapcsolására kerül sor.	normál kapcsolási zaj

Zaj	Lehetséges ok	A zaj típusa
Kattogó vagy döngicsélő hang	A szelepek vagy a csappantyúk aktívak.	normál kapcsolási zaj

Zaj	Lehetséges ok	A zaj típusa	Megszüntetés
Vibráció	Nem megfelelő felállítás	Hibát jelző zajok	A készüléket szintezze ki az állítható lábakkal.
Zörgés	Felszereltség, a készülék belsejében lévő termékek	Hibát jelző zajok	Rögzítse a felszereltség részeit. Hagyjon távolságot a termékek között.

9.3 Műszaki üzemzavar

A készülék tervezése és gyártása során arra törekedtünk, hogy üzembiztos legyen a működése, és hosszú legyen az élettartama. Amennyiben működés közben mégis meghibásodás lépne fel, akkor ellenőrizze, hogy az üzemzavar nem kezelési hibára vezethető-e vissza. Ilyen esetben a garanciális időn belül is kénytelenek vagyunk a felmerülő költségeket Önnek felszámítani.

Az alábbi üzemzavarokat saját maga is elháríthatja.

9.3.1 A készülék működése

Hiba	Ok	Elhárítás
A készülék nem működik.	→ A készülék nincs bekapcsolva.	▶ Kapcsolja be a készüléket.
	→ A hálózati csatlakozódugót nem megfelelően helyezte a csatlakozóaljzatba.	▶ Ellenőrizze a hálózati csatlakozódugót.
	→ A csatlakozóaljzat biztosítéka nincs rendben.	▶ Ellenőrizze a biztosítékot.
	→ Áramszünet	▶ Tartsa a készüléket lezárva. ▶ Óvja az élelmiszereket: Hosszabb áramszünet esetén helyezzen jégakkukat az élelmiszer tetejére, vagy használjon hordozható fagyasztóládát. ▶ A kiolvadt élelmiszert ne fagyassza le újra.
	→ A készülék csatlakozódugója nincs rendesen bedugva a készülékbe.	▶ Ellenőrizze a készülék csatlakozódugóját.
Nem elég alacsony a hőmérséklet.	→ A készülék ajtaját nem csukta be megfelelően.	▶ Csukja be a készülék ajtaját.
	→ A be- és kiszellőzés nem elegendő.	▶ Tegye szabaddá és tisztítsa meg a szellőzőrácsot.
	→ A környezeti hőmérséklet túl magas.	▶ Problémamegoldás: (lásd 1.3 A berendezés alkalmazási területe) .
	→ A készüléket túl gyakran nyitotta ki, vagy túl hosszú ideig tartotta nyitva.	▶ Várja meg, hogy beáll-e a kívánt hőmérséklet magától. Ha nem, forduljon a vevőszolgálathoz (lásd 9.4 Vevőszolgálat) .
	→ Nagyobb mennyiségű friss élelmiszert helyezett be a SuperFrost funkció bekapcsolása nélkül.	▶ Problémamegoldás: (lásd SuperFrost)
	→ Rosszul állította be a hőmérsékletet.	▶ Állítsa hidegebbre a hőmérsékletet, és 24 óra után ellenőrizze.
	→ A készülék túl közel van egy hőforráshoz (tűzhely, fűtőtest stb.).	▶ Változtassa meg a készülék vagy a hőforrás felállítási helyét.
Nem világít az állapotkijelző.*	→ Ki van kapcsolva az állapotkijelző.	▶ Kapcsolja be az állapotkijelzőt .
	→ Ki van nyitva az ajtó.	▶ Csukja be az ajtót.
	→ A berendezést ezzel kikapcsolta.	▶ Kapcsolja be a készüléket.
	→ Hibás a LED.	▶ Forduljon a vevőszolgálathoz (lásd 8 Karbantartás) .
Az ajtótomítás hibás, vagy más	→ Az ajtótomítás cserélhető. Ehhez nem kell semmilyen további segédszerszám.	▶ Forduljon a vevőszolgálathoz (lásd 9.4 Vevőszolgálat) .

Hiba	Ok	Elhárítás
okok miatt kell kicserélni.		
A készülék eljegyedett, vagy lecsapódik benne a víz.	→ Az ajtó tömítés kicsúszhatott a horonyból.	▶ Vizsgálja meg, hogy az ajtó tömítés megfelelően illeszkedik-e a horonyba.
A készülék külső felülete meleg*.	→ A hűtőkörben felszabadult hőt a berendezés a kondenzvíz elpárologtatására használja.	▶ Ez normális jelenség.

9.3.2 Felszereltség

Hiba	Ok	Elhárítás
Az IceMaker funkciót nem lehet bekapcsolni.*	→ A készülék, és vele együtt az IceMaker nincs csatlakoztatva.	▶ Csatlakoztassa a készüléket (lásd a szerelési útmutatót).
Az IceMaker nem készít jégkockákat.*	→ Az IceMaker nincs bekapcsolva.	▶ Aktiválja az IceMaker működését.
	→ Az IceMaker fiókja nincs rendesen bezárva.	▶ Megfelelően tolja be a fiókot.
	→ Nincs nyitva a vízcsatlakozás.	▶ Nyissa ki a vízcsapot.*
A belső világítás nem világít.	→ A készülék nincs bekapcsolva.	▶ Kapcsolja be a készüléket.
	→ Az ajtó 15 percnél hosszabb ideig volt nyitva.	▶ Ha az ajtó nyitva van, a belső világítás kb. 15 perc elteltével automatikusan kikapcsol.
	→ Meghibásodott a LED világítás, vagy sérült a borítás:	 FIGYELMEZTETÉS Az áramütés sérülést okozhat! A fedél alatt áramot vezető alkatrészek találhatóak. ▶ A belső LED-es világításokat csak a vevőszolgálat vagy az erre képesítéssel rendelkező szakember cserélheti le vagy javíthatja meg.

9.4 Vevőszolgálat

Először vizsgálja meg, hogy a hibát önállóan el tudja-e hárítani (lásd 9 Vevőinformációk). Ha nem ez a helyzet, forduljon a vevőszolgálathoz.

A címet a mellékelt „Liebherr szerviz” broszúrában találja.



FIGYELMEZTETÉS

Szakszerűtlen javítás!

Sérülések.

- ▶ A berendezésen és a hálózati csatlakozóvezetéken a nem kifejezetten megemlített javításokat és beavatkozásokat (lásd 8 Karbantartás), csak a vevőszolgálat végezheti el.
- ▶ Ha megsérül a hálózati csatlakozóvezeték, csak a gyártóval, annak ügyfélszolgálatával vagy hozzájuk hasonló képességgel rendelkező szakemberrel cseréltesse le.
- ▶ A védőérintkezős csatlakozódugóval rendelkező készülékeken a cserét maga az ügyfél is elvégezheti.

9.4.1 Kapcsolatfelvétel a vevőszolgálattal

Győződjön meg arról, hogy a berendezésre vonatkozó alábbi információk elő vannak készítve:

- A berendezés megnevezése (típus és jelölés)

- Szerviz szám (szerviz)

- Sorozatszám (S sz.)

- ▶ Hívja le a készülékinformációkat a kijelzőn (lásd Információ).

-vagy-

- ▶ Nézze meg a készülékinformációkat a típustáblán (lásd 9.5 Típustábla).

- ▶ Jegyezze fel azokat.

- ▶ Értesítse a vevőszolgálatot: Adja meg a hibákat és a készülékinformációkat.

- ▷ Így gyorsan és célirányosan tudjuk elvégezni a szervizelést.

- ▶ Kövesse a vevőszolgálat további útmutatásait.

9.5 Típustábla

A típustábla a fiókok mögött található, a készülék belső oldalán.

Üzemen kívül helyezés

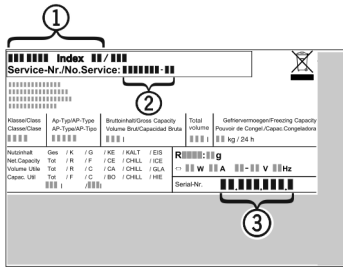

Fig. 41

- (1) Készülék megnevezése (3) Sorozatsz.
(2) Szerviz sz.
▶ Olvassa le az információkat az adattábláról.

10 Üzemen kívül helyezés

- ▶ Ürítse ki a berendezést.
- ▶ Inaktiválja az IceMaker részt.*
- ▶ Kapcsolja ki a berendezést (lásd 6.4 Beállítások).
- ▶ Húzza ki a hálózati csatlakozódugót.
- ▶ Húzza ki szükség szerint a készülék csatlakozódugóját: Húzza ki, és ezzel egyidejűleg mozgassa balról jobbra.
- ▶ Helyezzen törlőrongyot a készülék elé, mely felfogja az esetleg kifolyó vizet.
- ▶ Tisztítsa meg a készüléket (lásd 8.2 Berendezés tisztítása).
- ▶ Hagyja nyitva az ajtót, hogy ne keletkezzenek rossz szagok.

11 Hulladékkezelés

11.1 A készülék előkészítése hulladékként való kezelésre



A Liebherr néhány készülékbe akkumulátorokat helyez. Az EU-ban a törvényhozók környezetvédelmi okokból arra kötelezik a végfelhasználókat, hogy a használt készülékek hulladékként való kezelése előtt távolítsák el ezeket az elemeket. Amennyiben az Ön készüléke tartalmaz elemet, úgy a készüléken erre vonatkozó jelölés található.

Lámpák Amennyiben a lámpákat egyedül, károsítás nélkül ki tudja venni, úgy ezeket is szerelje ki a hulladékként való kezelés előtt.

- ▶ Helyezze üzemen kívül a készüléket.
- ▶ Elemekkel rendelkező készülék: vegye ki az elemeket. A leírást lásd a **Karbantartás** fejezetben.
- ▶ Ha lehetséges: károsítás nélkül szerelje ki a lámpákat.

11.2 A készülék hulladékként történő kezelése környezetbarát módon



A készülék még sok értékes anyagot tartalmaz, és a vegyes háztartási hulladéktól elkülönítetten kell kezelni.



Az elemeket a használt készülékből kivéve kezelje hulladékként. Ehhez az elemek díjtalanul leadhatók az üzletben, valamint az újrahasznosító telepeken és hulladékudvarokban.

Lámpák A kiszertelt lámpákat megfelelő gyűjtőhelyeken adhatja le.

Németországban:

A készülék a helyi újrahasznosító telepeken és hulladékudvarokban díjtalanul leadható az 1. osztály gyűjtőkonténerébe. Ha olyan kereskedésben vásárol új hűtő- / fagyasztókészüléket, amelynek eladótere > 400 m², akkor a kereskedő is díjtalanul átveszi régi készülékét.



FIGYELMEZTETÉS

Kilépő hűtőközeg és olaj!

Tűz. A készülékben lévő hűtőközeg környezetbarát, de gyúlékony. A készülékben lévő olaj szintén gyúlékony. Ha kilép a hűtőközeg és az olaj, akkor kellően magas koncentráció mellett begyulladhat, ha külső hőforrással érintkezik.

▶ Ne sértse meg a hűtőkör és a kompresszor csővezetékét.

- ▶ Károsítás nélkül szállítsa el a készüléket.
- ▶ Az elemeket, lámpákat és a készüléket a fenti előírások szerint kezelje hulladékként.



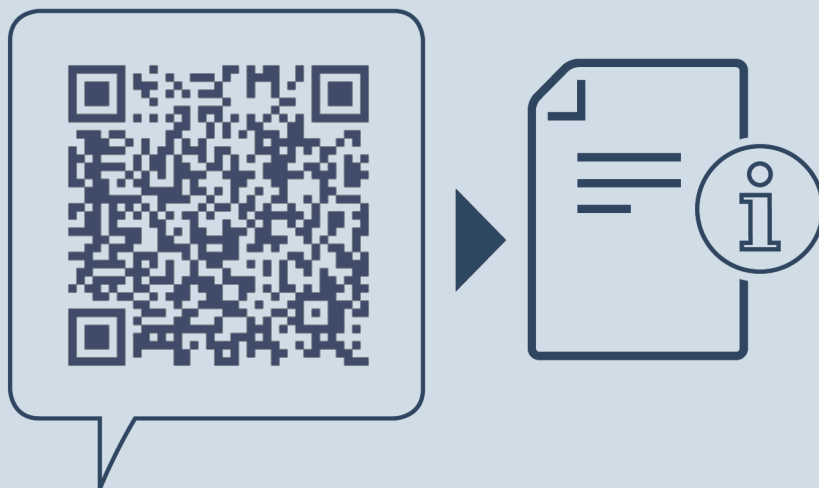

home.liebherr.com/fridge-manuals

HU fagyasztószekrény

preciz.hu

Kiadás dátuma: 20220407

Cikkszám - index: 7088346-00

Liebherr-Hausgeräte Ochsenhausen GmbH
Memminger Straße 77-79
88416 Ochsenhausen
Deutschland