

# USER MANUAL

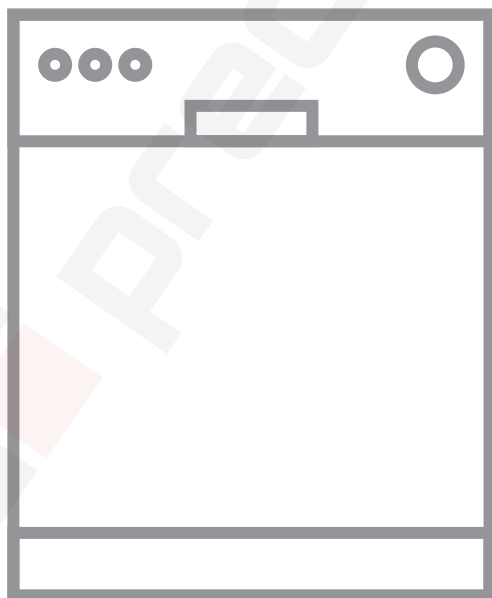

## ΠΕΡΙΕΧΟΜΕΝΑ

1. ΠΛΗΡΟΦΟΡΙΕΣ ΓΙΑ ΤΗΝ ΑΣΦΑΛΕΙΑ.....	3
2. ΟΔΗΓΙΕΣ ΓΙΑ ΤΗΝ ΑΣΦΑΛΕΙΑ.....	5
3. ΠΕΡΙΓΡΑΦΗ ΠΡΟΪΟΝΤΟΣ.....	7
4. ΠΙΝΑΚΑΣ ΧΕΙΡΙΣΤΗΡΙΩΝ.....	8
5. ΠΡΟΓΡΑΜΜΑΤΑ.....	9
6. ΕΠΙΛΟΓΕΣ.....	11
7. ΡΥΘΜΙΣΕΙΣ.....	12
8. ΠΡΙΝ ΑΠΟ ΤΗΝ ΠΡΩΤΗ ΧΡΗΣΗ.....	16
9. ΚΑΘΗΜΕΡΙΝΗ ΧΡΗΣΗ.....	17
10. ΥΠΟΔΕΙΞΕΙΣ ΚΑΙ ΣΥΜΒΟΥΛΕΣ.....	19
11. ΦΡΟΝΤΙΔΑ ΚΑΙ ΚΑΘΑΡΙΣΜΟΣ.....	21
12. ΕΠΙΛΥΣΗ ΠΡΟΒΛΗΜΑΤΩΝ.....	25
13. ΤΕΧΝΙΚΕΣ ΠΛΗΡΟΦΟΡΙΕΣ.....	30
14. ΠΕΡΙΒΑΛΛΟΝΤΙΚΑ ΘΕΜΑΤΑ.....	30

## ΓΙΑ ΤΕΛΕΙΑ ΑΠΟΤΕΛΕΣΜΑΤΑ

Ευχαριστούμε που επιλέξατε αυτό το προϊόν AEG. Το έχουμε δημιουργήσει για να σας παρέχουμε τέλεια απόδοση για πολλά χρόνια, με καινοτόμες τεχνολογίες που βοηθούν να απλοποιείτε τη ζωή σας – δυνατότητες που μπορεί να μην βρείτε σε συνηθισμένες συσκευές. Σας παρακαλούμε να αφιερώσετε λίγα λεπτά και να διαβάσετε τις οδηγίες, ώστε να διασφαλίσετε την καλύτερη δυνατή χρήση της συσκευής σας.

Επισκεφθείτε τον ιστότοπό μας για να:



Βρείτε υποδείξεις χρήσης, φυλλάδια, συμβουλές για την επίλυση προβλημάτων, πληροφορίες σέρβις και επισκευής:

[www.aeg.com/support](http://www.aeg.com/support)



Καταχωρίστε το προϊόν σας, ώστε να έχετε καλύτερο σέρβις:

[www.registeraeg.com](http://www.registeraeg.com)



Αγοράστε αξεσουάρ, αναλώσιμα και γνήσια ανταλλακτικά για τη συσκευή σας:

[www.aeg.com/shop](http://www.aeg.com/shop)

## ΕΞΥΠΗΡΕΤΗΣΗ ΠΕΛΑΤΩΝ ΚΑΙ ΣΕΡΒΙΣ

Χρησιμοποιείτε πάντα μόνο γνήσια ανταλλακτικά.

Όταν επικοινωνείτε με το Εξουσιοδοτημένο Κέντρο Σέρβις, βεβαιωθείτε ότι έχετε διαθέσιμα τα ακόλουθα στοιχεία: Μοντέλο, PNC, Αριθμός σειράς.

Μπορείτε να βρείτε τις πληροφορίες στην πινακίδα τεχνικών χαρακτηριστικών.

 Προειδοποίηση / Προσοχή - Πληροφορίες για την ασφάλεια

 Γενικές πληροφορίες και συμβουλές

 Πληροφορίες σχετικά με το περιβάλλον

Υπόκειται σε αλλαγές χωρίς προειδοποίηση.

## 1. ⚠ ΠΛΗΡΟΦΟΡΪΕΣ ΓΙΑ ΤΗΝ ΑΣΦΑΛΕΙΑ

Πριν από την εγκατάσταση και τη χρήση της συσκευής, διαβάστε προσεκτικά τις παρεχόμενες οδηγίες. Ο κατασκευαστής δεν είναι υπεύθυνος για τυχόν τραυματισμούς ή ζημιές που είναι αποτέλεσμα λανθασμένης εγκατάστασης ή χρήσης. Να φυλάσσετε πάντα αυτές τις οδηγίες σε ένα ασφαλές μέρος με εύκολη πρόσβαση για μελλοντική αναφορά.

### 1.1 Ασφάλεια παιδιών και ευπαθών ατόμων

- Η συσκευή αυτή μπορεί να χρησιμοποιηθεί από παιδιά ηλικίας 8 ετών και άνω και από άτομα με μειωμένες σωματικές, αισθητηριακές ή πνευματικές δυνατότητες ή έλλειψη εμπειρίας και γνώσης, εάν επιβλέπονται ή έχουν λάβει οδηγίες σχετικά με τη χρήση της συσκευής με ασφαλή τρόπο και κατανοούν τους κινδύνους που ενέχονται.
- Παιδιά ηλικίας μεταξύ 3 και 8 ετών και άτομα με εκτενείς και περίπλοκες αναπηρίες πρέπει να παραμένουν μακριά από τη συσκευή, εκτός αν επιβλέπονται συνεχώς.
- Παιδιά ηλικίας μικρότερης των 3 ετών πρέπει να παραμένουν μακριά από τη συσκευή εκτός αν επιβλέπονται συνεχώς.
- Τα παιδιά πρέπει να εποπτεύονται ώστε να διασφαλίζεται ότι δεν παίζουν με τη συσκευή.
- Φυλάσσετε τα απορρυπαντικά μακριά από παιδιά.
- Κρατάτε τα παιδιά και τα κατοικίδια ζώα μακριά από τη συσκευή όταν η πόρτα είναι ανοιχτή.
- Τα παιδιά δεν πρέπει να εκτελούν τον καθαρισμό και τη συντήρηση που εκτελεί ο χρήστης στη συσκευή χωρίς επίβλεψη.

### 1.2 Γενικές πληροφορίες για την ασφάλεια

- Αυτή η συσκευή προορίζεται μόνο για τον καθαρισμό πιάτων και σερβίτσιων του νοικοκυριού.

- Η συσκευή αυτή έχει σχεδιαστεί μόνο για οικιακή χρήση σε εσωτερικό περιβάλλον.
- Η συσκευή αυτή μπορεί να χρησιμοποιηθεί σε γραφεία, δωμάτια ξενοδοχείων, ξενώνες, αγροικίες και άλλα παρόμοια καταλύματα όπου τέτοια χρήση δεν υπερβαίνει τα επίπεδα της (μέσης) οικιακής χρήσης.
- Μην αλλάζετε τις προδιαγραφές αυτής της συσκευής.
- Η πίεση λειτουργίας του νερού (ελάχιστη και μέγιστη) πρέπει να είναι μεταξύ 0.5 (0.05) / 10 (1.0) bar (MPa)
- Μην υπερβαίνετε το μέγιστο αριθμό των 14 σερβίσιων.
- Εάν το καλώδιο τροφοδοσίας έχει υποστεί φθορές, θα πρέπει να αντικατασταθεί από τον κατασκευαστή, το Εξουσιοδοτημένο Κέντρο Σέρβις ή ένα κατάλληλα καταρτισμένο άτομο, ώστε να αποφευχθούν τυχόν κίνδυνοι.
- ΠΡΟΕΙΔΟΠΟΙΗΣΗ: Μαχαίρια και άλλα σκεύη με αιχμηρές άκρες πρέπει να τοποθετούνται στο καλάθι με τις αιχμηρές άκρες προς τα κάτω ή σε οριζόντια θέση.
- Μην αφήνετε την πόρτα της συσκευής ανοιχτή χωρίς επιτήρηση ώστε να μην την πατήσετε κατά λάθος.
- Πριν από την εκτέλεση εργασιών συντήρησης, απενεργοποιήστε τη συσκευή και αποσυνδέστε το φις τροφοδοσίας από την πρίζα.
- Μη χρησιμοποιείτε ψεκασμό με νερό υψηλής πίεσης ή/και ατμό για τον καθαρισμό της συσκευής.
- Αν η συσκευή έχει ανοίγματα αερισμού στη βάση, δεν πρέπει να καλύπτονται π.χ. από χαλί.
- Η συσκευή θα συνδεθεί στην παροχή νερού χρησιμοποιώντας τα καινούργια σετ σωλήνων. Δεν πρέπει να επαναχρησιμοποιείτε τα παλιά σετ σωλήνων.

## 2. ΟΔΗΓΙΕΣ ΓΙΑ ΤΗΝ ΑΣΦΑΛΕΙΑ

### 2.1 Εγκατάσταση



#### ΠΡΟΕΙΔΟΠΟΙΗΣΗ!

Η εγκατάσταση αυτής της συσκευής πρέπει να εκτελείται μόνο από κατάλληλα καταρτισμένο άτομο.

- Αφαιρέστε όλα τα υλικά της συσκευασίας.
- Εάν η συσκευή έχει υποστεί ζημιά, μην προβείτε σε εγκατάσταση ή χρήση της.
- Ακολουθείτε τις οδηγίες εγκατάστασης που παρέχονται με τη συσκευή.
- Πάντα να προσέχετε όταν μετακινείτε τη συσκευή καθώς είναι βαριά. Να χρησιμοποιείτε πάντα γάντια ασφαλείας και κλειστά παπούτσια.
- Μην εγκαθιστάτε και μη χρησιμοποιείτε τη συσκευή σε χώρο με θερμοκρασία χαμηλότερη από 0 °C.
- Τοποθετήστε τη συσκευή σε κατάλληλο και ασφαλές μέρος που πληροί τις απαιτήσεις εγκατάστασης.

### 2.2 Ηλεκτρική σύνδεση



#### ΠΡΟΕΙΔΟΠΟΙΗΣΗ!

Κίνδυνος πυρκαγιάς και ηλεκτροπληξίας.

- Προειδοποίηση: Αυτή η συσκευή έχει σχεδιαστεί για εγκατάσταση / σύνδεση σε σύνδεση γείωσης στο κτίριο.
- Βεβαιωθείτε ότι οι παράμετροι στην πινακίδα τεχνικών χαρακτηριστικών είναι συμβατές με τις ονομαστικές τιμές ηλεκτρικού ρεύματος της παροχής ρεύματος.
- Χρησιμοποιείτε πάντα σωστά εγκατεστημένη πρίζα με προστασία κατά της ηλεκτροπληξίας.
- Μην χρησιμοποιείτε πολύπριζα και μπαλαντέζες.
- Προσέχετε να μην προκληθεί ζημιά στο φινιρισμένο τμήμα και το καλώδιο τροφοδοσίας. Σε περίπτωση που πρέπει να αντικατασταθεί το καλώδιο τροφοδοσίας της συσκευής, η αντικατάσταση πρέπει να γίνει από το Εξουσιοδοτημένο Κέντρο Σέρβις μας.

- Συνδέστε το φινιρισμένο τμήμα τροφοδοσίας στην πρίζα μόνον αφού έχει ολοκληρωθεί η εγκατάσταση. Μετά την εγκατάσταση, βεβαιωθείτε ότι είναι δυνατή η πρόσβαση στο φινιρισμένο τμήμα τροφοδοσίας.
- Μην τραβάτε το καλώδιο τροφοδοσίας για να αποσυνδέσετε τη συσκευή. Τραβάτε πάντα το φινιρισμένο τμήμα τροφοδοσίας.
- Αυτή η συσκευή διαθέτει φινιρισμένο τμήμα τροφοδοσίας 13 Α. Αν χρειαστεί να αντικαταστήσετε την ασφάλεια στο φινιρισμένο τμήμα τροφοδοσίας, χρησιμοποιήστε μόνο ασφάλεια 13 Α ASTA (BS 1362) (μόνο για το Η.Β. και την Ιρλανδία).

### 2.3 Σύνδεση νερού

- Μην προκαλείτε ζημιά στους σωλήνες νερού.
- Πριν από τη σύνδεση της συσκευής σε καινούριους σωλήνες, σε σωλήνες που δεν έχουν χρησιμοποιηθεί για πολύ καιρό, σε σωλήνες όπου έχουν πραγματοποιηθεί επισκευές ή έχουν εγκατασταθεί καινούριες συσκευές (μετρητές νερού κ.λπ.), αφήστε το νερό να τρέξει μέχρι να καθαρίσει.
- Βεβαιωθείτε ότι δεν υπάρχουν ορατές διαρροές νερού κατά τη διάρκεια και μετά την πρώτη χρήση της συσκευής.
- Χωρίς ηλεκτρική παροχή, το σύστημα προστασίας νερού δεν είναι ενεργό. Σε αυτή την περίπτωση υπάρχει κίνδυνος πλημμύρας.
- Ο σωλήνας παροχής νερού διαθέτει βαλβίδα ασφαλείας και επένδυση με εσωτερικό καλώδιο τροφοδοσίας.

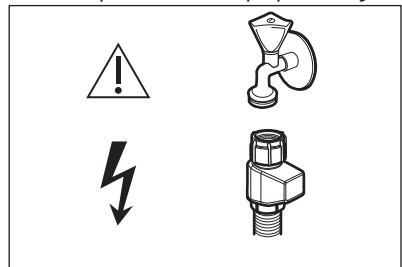

#### ΠΡΟΕΙΔΟΠΟΙΗΣΗ!

Επικίνδυνη τάση.

- Αν ο σωλήνας παροχής νερού υποστεί ζημιά, κλείστε τη βρύση παροχής νερού αμέσως και

αποσυνδέστε το φινιρ τροφοδοσίας από την πρίζα. Επικοινωνήστε με το Εξουσιοδοτημένο Κέντρο Σέρβις για την αντικατάσταση του σωλήνα παροχής νερού.

## 2.4 Χρήση

- Μην τοποθετείτε εύφλεκτα προϊόντα ή στοιχεία που είναι βρεγμένα με εύφλεκτα προϊόντα μέσα, κοντά ή πάνω στη συσκευή.
- Τα απορρυπαντικά πλυντηρίου πιάτων είναι επικίνδυνα. Ακολουθείτε τις οδηγίες ασφαλείας που παρέχονται στη συσκευασία του απορρυπαντικού.
- Μην πίνετε και παίζετε με το νερό της συσκευής.
- Μην αφαιρείτε τα πιάτα από τη συσκευή πριν από την ολοκλήρωση του προγράμματος. Μπορεί να παραμείνουν υπολείμματα απορρυπαντικού στα πιάτα.
- Μην αποθηκεύετε αντικείμενα και μην εφαρμόζετε πίεση στην πόρτα της συσκευής όταν η πόρτα είναι ανοιχτή.
- Η συσκευή μπορεί να απελευθερώσει ζεστό ατμό, εάν ανοίξετε την πόρτα ενώ λειτουργεί ένα πρόγραμμα.

## 2.5 Σέρβις

- Για την επισκευή της συσκευής, επικοινωνήστε με το Εξουσιοδοτημένο Κέντρο Σέρβις. Χρησιμοποιείτε μόνο γνήσια ανταλλακτικά.
- Έχετε υπόψη σας ότι αν εκτελεστεί επισκευή από εσάς ή από μη επαγγελματία τεχνικό, μπορεί να υπάρξουν συνέπειες ως προς την ασφάλεια και ενδέχεται να ακυρωθεί η εγγύηση.
- Τα ακόλουθα ανταλλακτικά θα είναι διαθέσιμα για 7 έτη αφότου διακοπεί η κυκλοφορία του μοντέλου: κινητήρας, αντλία κυκλοφορίας και αδειάσματος, θερμοαντήρες και αντιστάσεις, συμπεριλαμβανομένων των αντλιών θερμότητας, σωληνώσεις και σχετικός εξοπλισμός συμπεριλαμβανομένων σωλήνων, βαλβίδες, φίλτρα και

βαλβίδες διακοπής νερού, δομικά εξαρτήματα και εσωτερικά εξαρτήματα σχετικά με τη διάταξη της πόρτας, πλακέτες κυκλωμάτων, οθόνες ενδείξεων, διακόπτες πίεσης, θερμοστάτες και αισθητήρες, λογισμικό και υλικολογισμικό συμπεριλαμβανομένου λογισμικού επαναφοράς. Έχετε υπόψη σας ότι μερικά από αυτά τα ανταλλακτικά είναι διαθέσιμα μόνο σε επαγγελματίες τεχνικούς και ότι δεν είναι όλα τα ανταλλακτικά κατάλληλα για όλα τα μοντέλα.

- Τα ακόλουθα ανταλλακτικά θα είναι διαθέσιμα για 10 έτη αφότου διακοπεί η κυκλοφορία του μοντέλου: μαντεσές πόρτας και λάστιχα, άλλα λάστιχα, εκτοξευτήρες νερού, φίλτρα αδειάσματος, εσωτερικές σχάρες και πλαστικά περιφερειακά όπως καλάθια και καπάκια.
- Σχετικά με τον/τους λαμπτήρα/λαμπτήρες εντός αυτού του προϊόντος και τους ανταλλακτικούς λαμπτήρες που πωλούνται ξεχωριστά: Αυτοί οι λαμπτήρες προορίζονται ώστε να αντέχουν σε εξαιρετικά δύσκολες συνθήκες σε οικιακές συσκευές, όπως σε θερμοκρασίες, δονήσεις, υγρασία ή προορίζονται να σηματοδοτούν πληροφορίες σχετικά με τη λειτουργική κατάσταση της συσκευής. Δεν προορίζονται για χρήση σε άλλες εφαρμογές και δεν είναι κατάλληλοι για τον φωτισμό οικιακών χώρων.

## 2.6 Απόρριψη



### ΠΡΟΕΙΔΟΠΟΙΗΣΗ!

Κίνδυνος τραυματισμού ή ασφυξίας.

- Αποσυνδέστε τη συσκευή από την παροχή ρεύματος.
- Κόψτε το καλώδιο ρεύματος και απορρίψτε το.
- Αφαιρέστε το μάνταλο της πόρτας για να αποτραπεί ο εγκλεισμός παιδιών ή ζώων μέσα στη συσκευή.

### 3. ΠΕΡΙΓΡΑΦΗ ΠΡΟΪΟΝΤΟΣ

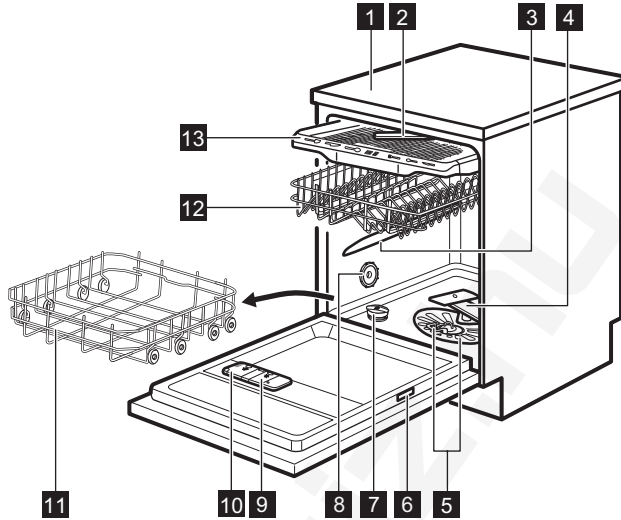

- 1** Πάγκος
- 2** Εκτοξευτήρας νερού οροφής
- 3** Άνω εκτοξευτήρας νερού
- 4** Κάτω εκτοξευτήρας νερού
- 5** Φίλτρα
- 6** Πινακίδα τεχνικών χαρακτηριστικών
- 7** Θήκη αλατιού
- 8** Άνοιγμα αερισμού
- 9** Θήκη λαμπρυντικού

- 10** Θήκη απορρυπαντικού
- 11** Κάτω καλάθι
- 12** Άνω καλάθι
- 13** Συρτάρι για μαχαιροπίρουνα



Το σχέδιο είναι μια γενική επισκόπηση. Για περισσότερες λεπτομέρειες, ανατρέξτε σε άλλα κεφάλαια ή έγγραφα που παρέχονται με τη συσκευή.

## 4. ΠΙΝΑΚΑΣ ΧΕΙΡΙΣΤΗΡΙΩΝ

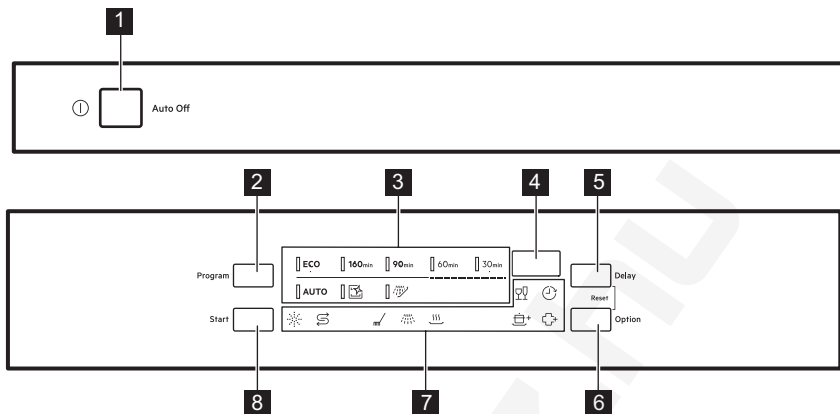



- |  |                               |
|--|-------------------------------|
| <b>1</b> Κουμπί ενεργοποίησης/ απενεργοποίησης | <b>5</b> Κουμπί <b>Delay</b>  |
| <b>2</b> Κουμπί <b>Program</b>                 | <b>6</b> Κουμπί <b>Option</b> |
| <b>3</b> Ενδείξεις προγραμμάτων                | <b>7</b> Ενδείξεις            |
| <b>4</b> Οθόνη                                 | <b>8</b> Κουμπί <b>Start</b>  |

### 4.1 Ενδείξεις

Ένδειξη	Περιγραφή
	Ένδειξη αλατιού. Είναι αναμμένη όταν η θήκη αλατιού χρειάζεται γέμισμα. Είναι πάντα απενεργοποιημένη όταν το πρόγραμμα βρίσκεται σε εξέλιξη.
	Ένδειξη λαμπρυντικού. Είναι αναμμένη όταν η θήκη λαμπρυντικού χρειάζεται γέμισμα. Είναι πάντα απενεργοποιημένη όταν το πρόγραμμα βρίσκεται σε εξέλιξη.
	Ένδειξη φάσης πλύσης. Είναι αναμμένη όταν βρίσκεται σε λειτουργία η φάση πλύσης.
	Ένδειξη φάσης ξεβγάλματος. Είναι αναμμένη όταν βρίσκεται σε λειτουργία η φάση ξεβγάλματος.
	Ένδειξη φάσης στεγνώματος. Ανάβει όταν επιλέγετε ένα πρόγραμμα με τη φάση στεγνώματος. Αναβοσβήνει όταν η φάση στεγνώματος βρίσκεται σε λειτουργία.
	Ένδειξη καθυστ. Ανάβει όταν ορίζετε την μετάθεση έναρξης.
	Ένδειξη GlassCare.



Ένδειξη	Περιγραφή
	Ένδειξη ExtraPower.
	Ένδειξη ExtraHygiene.

## 5. ΠΡΟΓΡΑΜΜΑΤΑ

Η σειρά των προγραμμάτων στον πίνακα, μπορεί να μην αντιστοιχεί στη σειρά τους στον πίνακα χειριστηρίων.

Το πρόγραμμα	Φορτίο πλυτηρίου πιάτων	Βαθμός λερώματος	Φάσεις προγράμματος	Επιλογές
<b>ECO</b> <sup>1)</sup>	Πιάτα, μαχαιροπίρουνα, κατσαρόλες, τηγάνια	Κανονικό, ελαφρώς στεγνό	<ul style="list-style-type: none"> <li>• Πρόπλυση</li> <li>• Πλύσιμο πιάτων στους 50 °C</li> <li>• Ενδιάμεσο ξέβγαλμα</li> <li>• Τελικό ξέβγαλμα 55 °C</li> <li>• Ξήρανση</li> <li>• AirDry <sup>2)</sup></li> </ul>	<ul style="list-style-type: none"> <li>• ExtraPower</li> <li>• GlassCare</li> <li>• ExtraHygiene</li> </ul>
<b>160min</b>	Πιάτα, μαχαιροπίρουνα, κατσαρόλες, τηγάνια	Κανονικό έως βαρύ, στεγνό	<ul style="list-style-type: none"> <li>• Πρόπλυση</li> <li>• Πλύσιμο πιάτων στους 60 °C</li> <li>• Ενδιάμεσο ξέβγαλμα</li> <li>• Τελικό ξέβγαλμα 60 °C</li> <li>• Στέγνωμα</li> <li>• AirDry <sup>2)</sup></li> </ul>	<ul style="list-style-type: none"> <li>• ExtraPower</li> <li>• GlassCare</li> <li>• ExtraHygiene</li> </ul>
<b>90min</b>	Πιάτα, μαχαιροπίρουνα, κατσαρόλες, τηγάνια	Κανονικό, ελαφρώς στεγνό	<ul style="list-style-type: none"> <li>• Πλύσιμο πιάτων στους 60 °C</li> <li>• Ενδιάμεσο ξέβγαλμα</li> <li>• Τελικό ξέβγαλμα 55 °C</li> <li>• Ξήρανση</li> <li>• AirDry <sup>2)</sup></li> </ul>	<ul style="list-style-type: none"> <li>• ExtraPower</li> <li>• GlassCare</li> <li>• ExtraHygiene</li> </ul>
<b>60min</b>	Πιάτα, μαχαιροπίρουνα	Φρέσκο, ελαφρώς στεγνό	<ul style="list-style-type: none"> <li>• Πλύσιμο πιάτων στους 60 °C</li> <li>• Ενδιάμεσο ξέβγαλμα</li> <li>• Τελικό ξέβγαλμα 50 °C</li> <li>• AirDry <sup>2)</sup></li> </ul>	<ul style="list-style-type: none"> <li>• ExtraPower</li> <li>• GlassCare</li> <li>• ExtraHygiene</li> </ul>

Το πρόγραμμα	Φορτίο πλυτηρίου πιάτων	Βαθμός λερώματος	Φάσεις προγράμματος	Επιλογές
30min	Πιάτα, μαχαιροπίρουνα	Φρέσκο	<ul style="list-style-type: none"> <li>• Πλύσιμο πιάτων στους 50 °C</li> <li>• Ενδιάμεσο ξέβγαλμα</li> <li>• Τελικό ξέβγαλμα 50 °C</li> <li>• AirDry <sup>2)</sup></li> </ul>	<ul style="list-style-type: none"> <li>• ExtraPower</li> <li>• GlassCare</li> <li>• ExtraHygiene</li> </ul>
<b>AUTO</b>	<sup>3)</sup> Πιάτα, μαχαιροπίρουνα, κατσαρόλες, τηγάνια	Όλα	<ul style="list-style-type: none"> <li>• Πρόπλυση</li> <li>• Πλύσιμο πιάτων στους 50 - 60 °C</li> <li>• Ενδιάμεσο ξέβγαλμα</li> <li>• Τελικό ξέβγαλμα 60 °C</li> <li>• Στέγνωμα</li> <li>• AirDry <sup>2)</sup></li> </ul>	
 <sup>4)</sup>	Κανένας	Καθαρισμός του εσωτερικού της συσκευής	<ul style="list-style-type: none"> <li>• Καθαρισμός στους 70 °C</li> <li>• Ενδιάμεσο ξέβγαλμα</li> <li>• Τελικό ξέβγαλμα</li> <li>• AirDry <sup>2)</sup></li> </ul>	
 <sup>5)</sup>	Όλα	Όλα	<ul style="list-style-type: none"> <li>• Πρόπλυση</li> </ul>	

<sup>1)</sup> Το πρόγραμμα αυτό σας προσφέρει την πλέον αποτελεσματική χρήση νερού και κατανάλωσης ενέργειας για κανονικά λερωμένα πιάτα και μαχαιροπίρουνα. Αυτό είναι το τυπικό πρόγραμμα για τα ινστιτούτα δοκιμών. Αυτό το πρόγραμμα χρησιμοποιείται για την εκτίμηση της συμμόρφωσης με τον κανονισμό για τον οικολογικό σχεδιασμό (EE) 2019/2022.

<sup>2)</sup> Αυτόματο άνοιγμα πόρτας κατά τη φάση στεγνώματος. Ανατρέξτε στην ενότητα «Ρυθμίσεις».



<sup>3)</sup> Η συσκευή ανιχνεύει τον βαθμό λερώματος και την ποσότητα των αντικειμένων στα καλάθια. Ρυθμίζει αυτόματα τη θερμοκρασία και την ποσότητα του νερού, την κατανάλωση ενέργειας και τη διάρκεια του προγράμματος.

<sup>4)</sup> Αυτό το πρόγραμμα είναι σχεδιασμένο να καθαρίζει το εσωτερικό της συσκευής αποτελεσματικά και αποδοτικά. Αφαιρεί τις επικαθίσεις αλάτων και τη συσσώρευση λίπους. Το πρόγραμμα πρέπει να εκτελείται τουλάχιστον μία φορά κάθε 2 μήνες με ένα προϊόν αφαίρεσης αλάτων ή ένα καθαριστικό προϊόν σχεδιασμένο για πλυντήρια πιάτων και χωρίς φορτίο.

<sup>5)</sup> Με αυτό το πρόγραμμα μπορείτε να ξεβγάλετε γρήγορα τα υπολείμματα τροφών από τα πιάτα και να αποφύγετε τη δημιουργία οσμών στη συσκευή. Μη χρησιμοποιείτε απορρυπαντικό με αυτό το πρόγραμμα.

## 5.1 Τιμές κατανάλωσης

Πρόγραμμα <sup>1)2)</sup>	Νερό (l)	Ενέργεια (kWh)	Διάρκεια (λεπ.)
<b>ECO</b>	10.5	0.848	240

Πρόγραμμα <sup>1)2)</sup>	Νερό (l)	Ενέργεια (kWh)	Διάρκεια (λεπ.)
<b>160</b> min	11.8	1.220	160
<b>90</b> min	11.1	1.170	90
<b>60</b> min	11.5	0.940	60
<b>30</b> min	11.0	0.610	30
<b>AUTO</b>	11.5	1.290	170
	10.6	0.680	60
	5.0	0.020	15

1) Οι τιμές μπορεί να μεταβληθούν ανάλογα με την πίεση και τη θερμοκρασία του νερού, τις διακυμάνσεις στην ηλεκτρική τροφοδοσία, τις επιλογές, την ποσότητα των πιάτων και το πόσο λερωμένα είναι τα πιάτα.

2) Οι τιμές για τα προγράμματα εκτός του ECO είναι μόνο ενδεικτικές.

## 5.2 Πληροφορίες για ιδρύματα δοκιμών

Για να λάβετε τις απαραίτητες πληροφορίες για την εκτέλεση δοκιμών απόδοσης (π.χ. σύμφωνα με το πρότυπο EN60436 ), αποστείλετε ένα email στη διεύθυνση:

**info.test@dishwasher-production.com**

Στην αίτησή σας συμπεριλάβετε τον κωδικό προϊόντος (PNC) στην πινακίδα τεχνικών χαρακτηριστικών.

Για τυχόν άλλες ερωτήσεις σχετικά με το πλυντήριο πιάτων σας ανατρέξτε στο βιβλίο σέρβις που παρέχεται με τη συσκευή σας.

## 6. ΕΠΙΛΟΓΕΣ



Από προεπιλογή, οι επιλογές πρέπει να ενεργοποιούνται κάθε φορά πριν ξεκινήσετε ένα πρόγραμμα.

Δε μπορείτε να ενεργοποιήσετε ή να απενεργοποιήσετε επιλογές όταν βρίσκεται σε λειτουργία κάποιο πρόγραμμα.



Δεν είναι όλες οι επιλογές συμβατές μεταξύ τους. Αν επιλέξετε μη συμβατές επιλογές, η συσκευή απενεργοποιεί αυτόματα μία ή περισσότερες από αυτές. Μόνο οι ενδείξεις των ακόμη ενεργών επιλογών παραμένουν αναμμένες.



Το κουμπί επιλογής κάνει εναλλαγή μεταξύ των διαθέσιμων επιλογών και των πιθανών συνδυασμών τους.



Εάν μια επιλογή δεν είναι συμβατή με το πρόγραμμα, η αντίστοιχη ένδειξη είναι σβηστή ή αναβοσβήνει γρήγορα για μερικά δευτερόλεπτα και κατόπιν σβήνει.



Η ενεργοποίηση επιλογών μπορεί να επηρεάσει την κατανάλωση νερού και ενέργειας καθώς και τη διάρκεια του προγράμματος.

### 6.1 GlassCare

Αυτή η επιλογή προστατεύει τα ευαίσθητα φορτία, ιδιαίτερα τα γυάλινα σκεύη, από την πρόκληση ζημιάς. Αποτρέπει τις απότομες αλλαγές στη θερμοκρασία του πλυσίματος πιάτων του επιλεγμένου προγράμματος και την μειώνει στους 45 °C.

### Πώς να ενεργοποιήσετε GlassCare

Πιέστε το **Option** έως ότου η ένδειξη  ενεργοποιηθεί.

Στην οθόνη εμφανίζεται η ανανεωμένη διάρκεια του προγράμματος.

### 6.2 ExtraPower

Αυτή η επιλογή βελτώνει τα αποτελέσματα του πλυσίματος πιάτων

του επιλεγμένου προγράμματος. Αυξάνει τη θερμοκρασία πλύσης και τη διάρκεια.

### Πώς να ενεργοποιήσετε ExtraPower

Πιέστε το **Option** έως ότου η ένδειξη  ενεργοποιηθεί.

Στην οθόνη εμφανίζεται η ανανεωμένη διάρκεια του προγράμματος.

### 6.3 ExtraHygiene

Αυτή η επιλογή παρέχει καλύτερα αποτελέσματα καθαρισμού διατηρώντας τη θερμοκρασία μεταξύ 65 και 70 °C για τουλάχιστον 10 λεπτά κατά τη διάρκεια της τελευταίας φάσης ξεβγάλματος.

### Πώς να ενεργοποιήσετε την επιλογή ExtraHygiene

Πιέστε το **Option** μέχρι να ανάψει η ένδειξη .

Στην οθόνη εμφανίζεται η ανανεωμένη διάρκεια του προγράμματος.

## 7. ΡΥΘΜΙΣΕΙΣ

### 7.1 Λειτουργία επιλογής προγράμματος και λειτουργία χρήστη

Όταν η συσκευή βρίσκεται σε λειτουργία επιλογής προγράμματος, μπορείτε να ρυθμίσετε ένα πρόγραμμα και να μεταβείτε στη λειτουργία χρήστη.

#### Διαθέσιμες ρυθμίσεις στη λειτουργία χρήστη:

- Το επίπεδο του αποσκληρυντή νερού σύμφωνα με τη σκληρότητα του νερού.
- Η ενεργοποίηση ή η απενεργοποίηση της ειδοποίησης άδειας θήκης λαμπρυντικού.
- Η ενεργοποίηση ή η απενεργοποίηση της λειτουργίας AirDry.

**Οι αποθηκευμένες ρυθμίσεις θα παραμείνουν ενεργές μέχρι να τις αλλάξετε πάλι.**

### Πώς να ρυθμίσετε τη λειτουργία επιλογής προγράμματος

Η συσκευή βρίσκεται σε λειτουργία επιλογής προγράμματος όταν η ένδειξη προγράμματος **ECO** είναι αναμμένη και η οθόνη εμφανίζει τη διάρκειά του.

Μετά την ενεργοποίηση, η συσκευή βρίσκεται σε λειτουργία επιλογής προγράμματος από προεπιλογή. Σε αντίθετη περίπτωση, επιλέξτε τη λειτουργία επιλογής προγράμματος με τον ακόλουθο τρόπο:

Πιέστε ταυτόχρονα και παρατεταμένα τα **Delay** και **Option** μέχρι η συσκευή να μεταβεί σε λειτουργία επιλογής προγράμματος.

## Πώς να μεταβείτε σε λειτουργία χρήστη

Βεβαιωθείτε ότι η συσκευή βρίσκεται σε λειτουργία επιλογής προγράμματος.

Για να μεταβείτε στη λειτουργία χρήστη, πιέστε ταυτόχρονα και παρατεταμένα **Delay** και **Option** έως ότου οι ενδείξεις **ECO**, **160min** και **90min** αναβοσβήσουν και η οθόνη είναι κενή.

## 7.2 Ο αποσκληρυντής νερού

Ο αποσκληρυντής νερού αφαιρεί τα μεταλλικά στοιχεία από την παροχή νερού, τα οποία θα είχαν αρνητική επίδραση στα αποτελέσματα πλύσης και στη συσκευή.

Όσο υψηλότερη είναι η περιεκτικότητα αυτών των μεταλλικών στοιχείων, τόσο σκληρότερο είναι το νερό. Η σκληρότητα του νερού μετρείται σε ισοδύναμες κλίμακες.

Ο αποσκληρυντής νερού θα πρέπει να ρυθμιστεί σύμφωνα με τον βαθμό σκληρότητας του νερού στην περιοχή σας. Η τοπική επιχείρηση ύδρευσης μπορεί να σας πληροφορήσει σχετικά με τη σκληρότητα του νερού στην περιοχή σας. Ορίστε το σωστό επίπεδο αποσκληρυντή νερού ώστε να διασφαλίσετε καλά αποτελέσματα πλύσης.

### Σκληρότητα νερού

Γερμανικοί βαθμοί (°dH)	Γαλλικοί βαθμοί (°fH)	mmol/l	mg/l (ppm)	Βαθμοί Clarke	Επίπεδο αποσκληρυντή νερού
47 - 50	84 - 90	8.4 - 9.0	835 - 904	58 - 63	10
43 - 46	76 - 83	7.6 - 8.3	755 - 834	53 - 57	9
37 - 42	65 - 75	6.5 - 7.5	645 - 754	46 - 52	8
29 - 36	51 - 64	5.1 - 6.4	505 - 644	36 - 45	7
23 - 28	40 - 50	4.0 - 5.0	395 - 504	28 - 35	6
19 - 22	33 - 39	3.3 - 3.9	325 - 394	23 - 27	5 1)
15 - 18	26 - 32	2.6 - 3.2	255 - 324	18 - 22	4
11 - 14	19 - 25	1.9 - 2.5	185 - 254	13 - 17	3
4 - 10	7 - 18	0.7 - 1.8	70 - 184	5 - 12	2
<4	<7	<0.7	<70	< 5	1 2)

1) Εργοστασιακή ρύθμιση.

2) Μη χρησιμοποιείτε αλάτι σε αυτό το επίπεδο.

**Ανεξάρτητα από τον τύπο του χρησιμοποιούμενου απορρυπαντικού, επιλέξτε το σωστό επίπεδο σκληρότητας νερού ώστε να παραμείνει ενεργή η ένδειξη πλήρωσης αλατιού.**



Οι ταμπλέτες πολλαπλών δράσεων που περιέχουν αλάτι δεν είναι αποτελεσματικές για την αποσκλήρυνση του νερού.

### Διαδικασία αναγέννησης

Για τη σωστή λειτουργία του αποσκληρυντή νερού, η ρητίνη της

διάταξης αποσκληρυντή πρέπει να αναγεννιέται τακτικά. Αυτή η διαδικασία είναι αυτόματη και είναι μέρος της φυσιολογικής λειτουργίας του πλυντηρίου πιάτων.

Όταν έχει χρησιμοποιηθεί η καθοριζόμενη ποσότητα νερού (δείτε τις τιμές στον πίνακα) από την τελευταία διαδικασία αναγέννησης, θα ξεκινάει μια καινούρια διαδικασία αναγέννησης μεταξύ του τελευταίου ξεβγάλματος και του τέλους του προγράμματος.

Επίπεδο αποσκληρυντή νερού	Ποσότητα νερού (l)
1	250
2	100
3	62
4	47
5	25
6	17
7	10
8	5
9	3
10	3

Σε περίπτωση υψηλής ρύθμισης αποσκληρυντή νερού, μπορεί επίσης να συμβεί στο μέσο του προγράμματος, πριν από το ξέβγαλμα (δύο φορές κατά τη διάρκεια ενός προγράμματος). Η έναρξη της αναγέννησης δεν επηρεάζει τη διάρκεια του κύκλου, εκτός αν συμβεί στο μέσο ενός προγράμματος ή στο τέλος προγράμματος με σύντομη φάση στεγνώματος. Σε αυτές τις περιπτώσεις, η αναγέννηση παρατείνει τη συνολική διάρκεια ενός προγράμματος κατά 5 λεπτά επιπλέον.

Ως επακόλουθο, το ξέβγαλμα του αποσκληρυντή νερού που διαρκεί 5 λεπτά, μπορεί να ξεκινήσει στον ίδιο κύκλο ή στην αρχή του επόμενου προγράμματος. Αυτή η διεργασία αυξάνει τη συνολική κατανάλωση νερού ενός προγράμματος κατά 4 λίτρα και τη συνολική κατανάλωση ενέργειας ενός

προγράμματος κατά 2 Wh. Το ξέβγαλμα του αποσκληρυντή ολοκληρώνεται με πλήρες άδειασμα.

Κάθε ξέβγαλμα αποσκληρυντή που εκτελείται (πιθανόν περισσότερα από ένα στον ίδιο κύκλο) μπορεί να παρατείνει τη διάρκεια του προγράμματος κατά 5 λεπτά επιπλέον όταν πραγματοποιείται οποιαδήποτε στιγμή στην αρχή ή τη μέση ενός προγράμματος.



Όλες οι τιμές κατανάλωσης που αναφέρονται σε αυτή την ενότητα προσδιορίζονται σύμφωνα με το τρέχον εφαρμοζόμενο πρότυπο σε συνθήκες εργαστηρίου με σκληρότητα νερού 2,5mmol/L (αποσκληρυντής νερού: επίπεδο 3) σύμφωνα με τον κανονισμό: 2019/2022 .

Οι τιμές μπορεί να μεταβληθούν ανάλογα με την πίεση και τη θερμοκρασία του νερού, καθώς επίσης και τις διακυμάνσεις στην ηλεκτρική τροφοδοσία.

## Πώς να ρυθμίσετε το επίπεδο αποσκληρυντή νερού

Βεβαιωθείτε ότι η συσκευή βρίσκεται σε λειτουργία χρήστη.

1. Πιέστε το **Program**.
  - Η ένδειξη **ECO** αναβοσβήνει ακόμα.
  - Οι υπόλοιπες ενδείξεις είναι απενεργοποιημένες.
  - Η οθόνη εμφανίζει την τρέχουσα ρύθμιση: π.χ. **5 L** = επίπεδο 5.
2. Πιέστε το **Program** επανειλημμένα για να αλλάξετε τη ρύθμιση.
3. Πιέστε το κουμπί ενεργοποίησης/ απενεργοποίησης για να επιβεβαιώσετε τη ρύθμιση.

## 7.3 Η ειδοποίηση άδειας θήκης λαμπρυντικού

Το λαμπρυντικό βοηθά στο στέγνωμα των πιάτων χωρίς στίγματα και σημάδια. Απελευθερώνεται αυτόματα κατά το τελικό ξέβγαλμα.

Όταν ο θάλαμος ξεβγάλματος είναι άδειος, η ένδειξη ξεβγάλματος ανάβει. Εάν τα αποτελέσματα στεγνώματος είναι ικανοποιητικά κατά τη χρήση μόνο πολλαπλών ταμπλετών, μπορείτε να απενεργοποιήσετε την ειδοποίηση για την επαναπλήρωση του βοηθητικού ξεβγάλματος. Ωστόσο, για την καλύτερη απόδοση στεγνώματος, χρησιμοποιείτε πάντα λαμπρυντικό.

Αν χρησιμοποιείτε απλό απορρυπαντικό ή ταμπλέτες πολλαπλών δράσεων που δεν περιέχουν λαμπρυντικό, ενεργοποιήστε την ειδοποίηση ώστε να παραμείνει ενεργή η ένδειξη πλήρωσης λαμπρυντικού.

## Πώς να απενεργοποιήσετε την ειδοποίηση άδειας θήκης λαμπρυντικού

Βεβαιωθείτε ότι η συσκευή βρίσκεται σε λειτουργία χρήστη.

1. Πιέστε το **Start**.
  - Η ένδειξη **160min** αναβοσβήνει ακόμα.
  - Οι υπόλοιπες ενδείξεις είναι απενεργοποιημένες.
  - Στην οθόνη εμφανίζεται η τρέχουσα ρύθμιση.
    - $\square d$  = η ειδοποίηση άδειας θήκης λαμπρυντικού είναι απενεργοποιημένη.
    - $! d$  = η ειδοποίηση άδειας θήκης λαμπρυντικού είναι ενεργοποιημένη.
2. Πιέστε το **Start** για να αλλάξετε τη ρύθμιση.
3. Πιέστε το κουμπί ενεργοποίησης/ απενεργοποίησης για να επιβεβαιώσετε τη ρύθμιση.

## 7.4 AirDry

Η επιλογή AirDry βελτιώνει τα αποτελέσματα στεγνώματος με λιγότερη κατανάλωση ενέργειας. Η πόρτα της συσκευής ανοίγει αυτόματα κατά τη διάρκεια της φάσης στεγνώματος και παραμένει μισάνοιχτη.

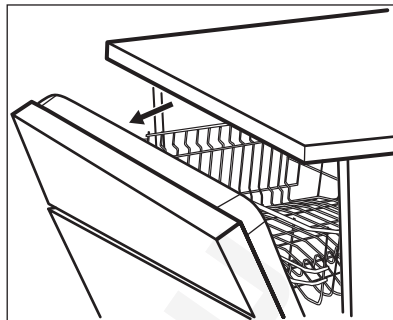

Η επιλογή AirDry ενεργοποιείται αυτόματα με όλα τα προγράμματα εκτός του  (εάν ισχύει).

Η διάρκεια της φάσης στεγνώματος και ο χρόνος ανοίγματος της πόρτας εξαρτάται από το επιλεγμένο πρόγραμμα και τις επιλογές.

Όταν η λειτουργία AirDry ανοίγει την πόρτα, η οθόνη εμφανίζει τον υπολειπόμενο χρόνο του προγράμματος που εκτελείται.



### ΠΡΟΣΟΧΗ!

Μην επιχειρήσετε να κλείσετε την πόρτα της συσκευής για 2 λεπτά μετά από το αυτόματο άνοιγμα. Αυτό μπορεί να προκαλέσει ζημιά στη συσκευή. Εάν, στη συνέχεια, η πόρτα είναι κλειστή για τουλάχιστον 3 λεπτά, το τρέχον πρόγραμμα ολοκληρώνεται.





### ΠΡΟΣΟΧΗ!

Αν στη συσκευή έχουν πρόσβαση παιδιά, συνιστάται να απενεργοποιήσετε την επιλογή AirDry. Το αυτόματο άνοιγμα της πόρτας μπορεί να αποτελέσει κίνδυνο.

## Πώς να απενεργοποιήσετε την επιλογή AirDry

Βεβαιωθείτε ότι η συσκευή βρίσκεται σε λειτουργία χρήστη.

1. Πιέστε το **Delay**.

- Η ένδειξη **90min** αναβοσβήνει ακόμα.
  - Οι υπόλοιπες ενδείξεις είναι απενεργοποιημένες.
  - Στην οθόνη εμφανίζεται η τρέχουσα ρύθμιση:
    -  = AirDry είναι απενεργοποιημένη.
    -  = AirDry είναι ενεργοποιημένη.
2. Πιέστε Delay για να αλλάξετε τη ρύθμιση.
  3. Πιέστε το κουμπί ενεργοποίησης/ απενεργοποίησης για να επιβεβαιώσετε τη ρύθμιση.

## 8. ΠΡΙΝ ΑΠΟ ΤΗΝ ΠΡΩΤΗ ΧΡΗΣΗ

1. **Βεβαιωθείτε ότι η ρύθμιση του επιπέδου του αποσκληρυντή νερού αντιστοιχεί στη σκληρότητα του νερού της παροχής σας. Σε αντίθετη περίπτωση, ρυθμίστε το επίπεδο του αποσκληρυντή νερού.**
2. Γεμίστε τη θήκη αλατιού.
3. Γεμίστε τη θήκη λαμπρυντικού.
4. Ανοίξτε τη βρύση παροχής νερού.
5. Ξεκινήστε ένα πρόγραμμα για να αφαιρέσετε τυχόν υπολείμματα κατεργασίας που ενδέχεται να βρίσκονται ακόμα μέσα στη συσκευή. Μην χρησιμοποιήσετε απορρυπαντικό και μην τοποθετήσετε πιάτα στα καλάθια.

Αφού ξεκινήσετε το πρόγραμμα, η συσκευή αναπληρώνει τη ρητίνη στον αποσκληρυντή νερού για έως και 5 λεπτά. Η φάση πλύσης ξεκινά μόνο μετά την ολοκλήρωση αυτής της διαδικασίας. Η διαδικασία επαναλαμβάνεται περιοδικά.

### 8.1 Η θήκη αλατιού



#### ΠΡΟΣΟΧΗ!

Χρησιμοποιείτε χοντρό αλάτι κατάλληλο για πλυντήρια πιάτων μόνο. Το λεπτό αλάτι αυξάνει τον κίνδυνο διάβρωσης.

Το αλάτι χρησιμοποιείται για την αναπλήρωση της ρητίνης μέσα στον αποσκληρυντή νερού και για τη διασφάλιση καλών αποτελεσμάτων πλύσης στην καθημερινή χρήση.

### Πώς να γεμίσετε τη θήκη αλατιού

1. Στρέψτε το καπάκι της θήκης αλατιού προς τα αριστερά και αφαιρέστε το.
2. Βάλτε 1 λίτρο νερό στη θήκη αλατιού (μόνο την πρώτη φορά).
3. Γεμίστε τη θήκη αλατιού με 1 kg αλάτι (μέχρι να γεμίσει).



4. Κουνήστε προσεκτικά το χωνί από τη λαβή του ώστε να μπουν μέσα και οι τελευταίοι κόκκοι.
5. Απομακρύνετε το αλάτι γύρω από το άνοιγμα της θήκης αλατιού.

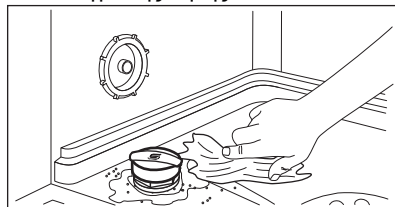

6. Στρέψτε το καπάκι της θήκης αλατιού προς τα δεξιά για να κλείσετε τη θήκη αλατιού.



**ΠΡΟΣΟΧΗ!**

Κατά την πλήρωση της θήκης αλατιού μπορεί να τρέξει νερό και αλάτι. Αφού γεμίσετε τη θήκη αλατιού, ξεκινήστε αμέσως ένα πρόγραμμα για την αποφυγή τυχόν διάβρωσης.

## 8.2 Πώς να γεμίσετε τη θήκη λαμπρυντικού

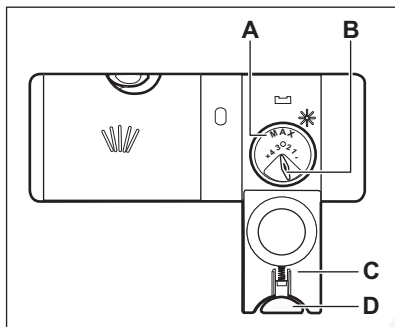
**ΠΡΟΣΟΧΗ!**

Η θήκη (A) είναι μόνο για λαμπρυντικό. Μην την γεμίσετε με απορρυπαντικό.

**ΠΡΟΣΟΧΗ!**

Χρησιμοποιείτε αποκλειστικά λαμπρυντικό σχεδιασμένο ειδικά για πλυντήρια πιάτων.

1. Πιέστε το στοιχείο απασφάλισης (D) για να ανοίξετε το καπάκι (C).
2. Γεμίστε τη θήκη (A) μέχρι το λαμπρυντικό να φτάσει στο σημάδι «MAX».
3. Απομακρύνετε το λαμπρυντικό που έχει χυθεί με ένα απορροφητικό πανί για να αποφύγετε τον σχημασμό υπερβολικού αφρού.
4. Κλείστε το καπάκι. Βεβαιωθείτε ότι το κουμπί απασφάλισης κλειδώνει στη θέση του.



Για να ρυθμίσετε την ποσότητα λαμπρυντικού που αποδεδμεύεται, B στρέψτε τον επιλογέα μεταξύ της θέσης 1 (ελάχιστη ποσότητα) και της θέσης 4 ή 6 (μέγιστη ποσότητα).

## 9. ΚΑΘΗΜΕΡΙΝΉ ΧΡΉΣΗ

1. Ανοίξτε τη βρύση.
2. Πατήστε το κουμπί ενεργοποίησης/ απενεργοποίησης για να ενεργοποιήσετε τη συσκευή.  
Βεβαιωθείτε ότι η συσκευή βρίσκεται σε λειτουργία επιλογής προγράμματος.
  - Αν η ένδειξη αλατιού έχει ανάψει, γεμίστε τη θήκη αλατιού.
  - Αν η ένδειξη λαμπρυντικού έχει ανάψει, γεμίστε τη θήκη λαμπρυντικού.
3. Φορτώστε τα καλάθια.
4. Προσθέστε το απορρυπαντικό.
5. Επιλέξτε και ενεργοποιήστε ένα κατάλληλο πρόγραμμα για τον τύπο φορτίου και τον βαθμό λερώματος.

### 9.1 Χρήση του απορρυπαντικού

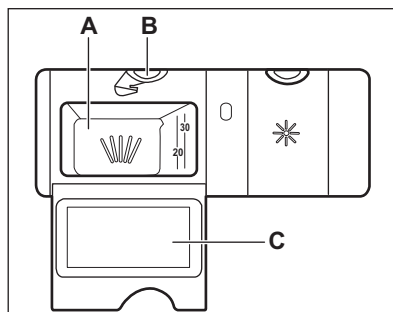
**ΠΡΟΣΟΧΗ!**

Χρησιμοποιείτε αποκλειστικά απορρυπαντικά σχεδιασμένα ειδικά για πλυντήρια πιάτων.

1. Πιέστε το στοιχείο απασφάλισης (B) για να ανοίξετε το καπάκι (C).
2. Βάλτε το απορρυπαντικό σε σκόνη ή ταμπλέτες, στη θήκη (A).
3. Εάν το πρόγραμμα διαθέτει φάση πρόπλυσης, βάλτε μικρή ποσότητα απορρυπαντικού στο εσωτερικό τμήμα της πόρτας της συσκευής.
4. Κλείστε το καπάκι. Βεβαιωθείτε ότι το κουμπί απασφάλισης κλειδώνει στη θέση του.



Για πληροφορίες σχετικά με τη δόση του απορρυπαντικού, ανατρέξτε στις οδηγίες κατασκευαστή στη συσκευασία του προϊόντος. Συνήθως, 20 - 25 ml απορρυπαντικού σε τζελ αρκούν για την πλύση ενός κανονικά λερωμένου φορτίου.



Μη γεμίσετε το διαμέρισμα (A) με περισσότερο από 30 ml απορρυπαντικού gel.

## 9.2 Ρύθμιση και έναρξη ενός προγράμματος

### Η Auto off λειτουργία

Αυτή η λειτουργία μειώνει την κατανάλωση ενέργειας απενεργοποιώντας αυτόματα τη συσκευή όταν αυτή δεν λειτουργεί.

Η λειτουργία ξεκινά να λειτουργεί:

- Όταν το πρόγραμμα έχει ολοκληρωθεί.
- Μετά από 5 λεπτά εάν δεν έχει ξεκινήσει ένα πρόγραμμα.

### Έναρξη ενός προγράμματος

1. Πιέστε το κουμπί ενεργοποίησης/ απενεργοποίησης για να ενεργοποιήσετε τη συσκευή. Βεβαιωθείτε ότι η συσκευή βρίσκεται σε λειτουργία επιλογής προγράμματος και ότι η πόρτα είναι κλειστή.
2. Πιέστε το κουμπί **Program** επανειλημμένα, μέχρι να ανάψει η ένδειξη του επιθυμητού προγράμματος.

Στην οθόνη εμφανίζεται η διάρκεια του προγράμματος.

3. Ρυθμίστε τις διαθέσιμες επιλογές.
4. Πιέστε το κουμπί **Start** για να ξεκινήσει το πρόγραμμα.
  - Η ένδειξη της εκτελούμενης φάσης είναι αναμμένη.
  - Η διάρκεια του προγράμματος αρχίζει να μειώνεται σε βήματα του 1 λεπτού.

### Έναρξη προγράμματος με καθυστέρηση έναρξης

1. Ρυθμίστε ένα πρόγραμμα.
2. Πιέστε το **Delay** επανειλημμένα μέχρι να εμφανιστεί στην οθόνη ο επιθυμητός χρόνος καθυστέρησης (από 1 έως 24 ώρες).
3. Πιέστε το **Start** για να ξεκινήσει η αντίστροφη μέτρηση.
  - Η ένδειξη  είναι αναμμένη.
  - Ο χρόνος ξεκινά να μετρά αντίστροφα τις ώρες. Η τελευταία ώρα εμφανίζεται σε λεπτά.

Όταν ολοκληρωθεί η αντίστροφη μέτρηση, αρχίζει το πρόγραμμα και ανάβει η ένδειξη της εκτελούμενης φάσης. Η ένδειξη  είναι σβηστή.

### Άνοιγμα της πόρτας ενώ λειτουργεί η συσκευή

Το άνοιγμα της πόρτας ενώ βρίσκεται σε λειτουργία ένα πρόγραμμα σταματά τη συσκευή. Ενδέχεται να επηρεάσει την κατανάλωση ενέργειας και τη διάρκεια του προγράμματος. Αφού κλείσει η πόρτα, η συσκευή συνεχίζει από το σημείο στο οποίο διακόπηκε.



Εάν η πόρτα παραμείνει ανοιχτή για περισσότερο από 30 δευτερόλεπτα κατά τη διάρκεια της φάσης στεγνώματος, το τρέχον πρόγραμμα ολοκληρώνεται. Αυτό δεν συμβαίνει εάν η πόρτα ανοίξει μέσω της λειτουργίας AirDry.



Μην επιχειρήσετε να κλείσετε την πόρτα της συσκευής για 2 λεπτά μετά από το αυτόματο άνοιγμά της μέσω της λειτουργίας AirDry, καθώς μπορεί να προκληθεί ζημιά στη συσκευή. Εάν, στη συνέχεια, η πόρτα είναι κλειστή για τουλάχιστον 3 λεπτά, το τρέχον πρόγραμμα ολοκληρώνεται.

## Ακύρωση της καθυστέρησης έναρξης ενώ είναι ενεργή η αντίστροφη μέτρηση

Όταν ακυρώσετε την καθυστέρηση έναρξης, πρέπει να ρυθμίσετε ξανά το πρόγραμμα και τις επιλογές.

Πιέστε ταυτόχρονα τα κουμπιά **Delay** και **Option** μέχρι η συσκευή να μεταβεί σε λειτουργία επιλογής προγράμματος.

## Ακύρωση του προγράμματος

Πιέστε ταυτόχρονα και παρατεταμένα τα κουμπιά **Delay** και **Option** μέχρι η συσκευή να μεταβεί σε λειτουργία επιλογής προγράμματος. Πριν από την έναρξη ενός νέου προγράμματος, βεβαιωθείτε ότι υπάρχει απορροπτικό στη θήκη απορροπτικού.

## Λήξη προγράμματος

Όταν το πρόγραμμα έχει ολοκληρωθεί, η λειτουργία Auto off απενεργοποιεί αυτόματα τη συσκευή.

Όλα τα κουμπιά είναι ανενεργά εκτός από το κουμπί ενεργοποίησης/ απενεργοποίησης.

Κλείστε τη βρύση.

# 10. ΥΠΟΔΕΪΞΕΙΣ ΚΑΙ ΣΥΜΒΟΥΛΕΣ

## 10.1 Γενικά

Ακολουθήστε τις παρακάτω υποδείξεις για να διασφαλίσετε τα βέλτιστα αποτελέσματα καθαρισμού και στεγνώματος σε καθημερινή χρήση και για καλύτερη προστασία του περιβάλλοντος.

- Το πλύσιμο των πιάτων στο πλυντήριο πιάτων σύμφωνα με τις οδηγίες στο εγχειρίδιο χρήστη συνήθως καταναλώνει λιγότερο νερό και ενέργεια συγκριτικά με το πλύσιμο των πιάτων στο χέρι.
- Γεμίζετε το πλυντήριο πιάτων πλήρως για να εξοικονομήσετε νερό και ενέργεια. Για βέλτιστα αποτελέσματα πλυσίματος, τοποθετείτε τα αντικείμενα στα καλάθια σύμφωνα με τις οδηγίες στο εγχειρίδιο χρήστη και μη γεμίζετε υπερβολικά τα καλάθια.
- Μην ξεβγάζετε τα πιάτα στο χέρι. Αυξάνει την κατανάλωση ενέργειας και νερού. Όταν είναι απαραίτητο, επιλέξτε ένα πρόγραμμα με φάση πρόπλυσης.
- Αφαιρέστε τα μεγαλύτερα υπολείμματα τροφών από τα πιάτα και αδειάζετε τα φλιτζάνια και ποτήρια

προτού τα τοποθετήσετε στη συσκευή.

- Μουλιάστε ή τρίψτε ελαφρά τα μαγειρικά σκεύη με κολλημένα ή καμένα υπολείμματα προτού τα πλύνετε στη συσκευή.
- Βεβαιωθείτε ότι τα αντικείμενα στα καλάθια δεν ακουμπούν ή δεν καλύπτονται μεταξύ τους. Μόνο τότε το νερό μπορεί να φθάσει και να πλύνει τα πιάτα εντελώς.
- Μπορείτε να χρησιμοποιήσετε απορροπτικό, λαμπρυντικό και αλάτι για πλυντήρια πιάτων ξεχωριστά ή μπορείτε να χρησιμοποιήσετε τις ταμπλέτες πολλαπλών δράσεων (π.χ. «Όλα σε 1»). Ακολουθήστε τις οδηγίες στη συσκευασία.
- Επιλέξτε ένα πρόγραμμα σύμφωνα με τον τύπο του φορτίου και τον βαθμό λερωμάτος. Το **ECO** προσφέρει την πιο αποδοτική χρήση νερού και κατανάλωσης ενέργειας.
- Για την αποτροπή συσσώρευσης αλάτων εντός της συσκευής:
  - Γεμίζετε τη θήκη αλατιού όποτε είναι απαραίτητο.

- Χρησιμοποιείτε τη συνιστώμενη δόση απορρυπαντικού και λαμπруντικού.
- Βεβαιωθείτε ότι η ρύθμιση του επιπέδου του αποσκληρυντή νερού αντιστοιχεί στη σκληρότητα του νερού της παραχής σας.
- Ακολουθείτε τις οδηγίες στο κεφάλαιο «**Φροντίδα και καθαρίσμα**».

## 10.2 Χρήση αλατιού, λαμπруντικού και απορρυπαντικού

- Χρησιμοποιείτε μόνο αλάτι, λαμπруντικό και απορρυπαντικό σχεδιασμένα για πλυντήρια πιάτων. Άλλα προϊόντα μπορεί να προκαλέσουν βλάβη στη συσκευή.
- Σε περιοχές με σκληρό και πολύ σκληρό νερό συνιστάται η χρήση απλού απορρυπαντικού πλυντηρίου πιάτων (σκόνη, τζελ, ταμπλέτες που δεν περιέχουν πρόσθετους παράγοντες), λαμπруντικού και αλατιού ξεχωριστά για βέλτιστα αποτελέσματα καθαρισμού και στεγνώματος.
- Οι ταμπλέτες απορρυπαντικού δεν διαλύονται πλήρως με τα σύντομα προγράμματα. Για να αποτρέψετε να παραμένουν υπολείμματα στα σερβίτσια σας, συνιστάται να χρησιμοποιείτε ταμπλέτες απορρυπαντικού με τα μεγάλα προγράμματα.
- Χρησιμοποιείτε πάντα τη σωστή ποσότητα απορρυπαντικού. Η μη επαρκής δόση απορρυπαντικού μπορεί να έχει ως αποτέλεσμα μη ικανοποιητικά αποτελέσματα καθαρισμού και στίγματα από σκληρό νερό ή λεκέδες στα αντικείμενα. Η χρήση υπερβολικής ποσότητας απορρυπαντικού με μαλακό ή αποσκληρυνμένο νερό έχει ως αποτέλεσμα υπολείμματα απορρυπαντικού στα πιάτα. Προσαρμόστε την ποσότητα απορρυπαντικού με βάση τη σκληρότητα του νερού. Ανατρέξτε στις οδηγίες στη συσκευασία του απορρυπαντικού.
- Χρησιμοποιείτε πάντα τη σωστή ποσότητα λαμπруντικού. Η μη

επαρκής δόση λαμπруντικού μειώνει τα αποτελέσματα στεγνώματος. Η χρήση υπερβολικής ποσότητας λαμπруντικού έχει ως αποτέλεσμα την μπλε επίστρωση στα αντικείμενα.

- Βεβαιωθείτε ότι το επίπεδο του αποσκληρυντή νερού είναι σωστό. Αν το επίπεδο είναι πολύ υψηλό, η αυξημένη ποσότητα αλατιού στο νερό μπορεί να έχει ως αποτέλεσμα την εμφάνιση σκουριάς στα μαχαιροπίρουνα.

## 10.3 Τι να κάνετε αν θέλετε να σταματήσετε τη χρήση των ταμπλετών πολλαπλών δράσεων

Πριν ξεκινήσετε να χρησιμοποιείτε ξεχωριστό απορρυπαντικό, αλάτι και λαμπруντικό, ολοκληρώστε τα παρακάτω βήματα:

1. Ρυθμίστε το υψηλότερο επίπεδο του αποσκληρυντή νερού.
2. Βεβαιωθείτε ότι οι θήκες αλατιού και λαμπруντικού είναι γεμάτες.
3. Ξεκινήστε το πιο σύντομο πρόγραμμα με μια φάση ξεβγάλματος. Μην προσθέσετε απορρυπαντικό και μην τοποθετήσετε πιάτα στα καλάθια.
4. Όταν ολοκληρωθεί το πρόγραμμα, ρυθμίστε τον αποσκληρυντή νερού σύμφωνα με τη σκληρότητα του νερού της περιοχής σας.
5. Ρυθμίστε την ποσότητα λαμπруντικού που αποδεσμεύεται.
6. Ενεργοποιήστε την ειδοποίηση τέλους του λαμπруντικού.

## 10.4 Φόρτωση των καλαθιών

- Να χρησιμοποιείτε πάντα ολόκληρο τον χώρο των καλαθιών.
- Χρησιμοποιείτε τη συσκευή μόνο για το πλύσιμο αντικειμένων που είναι κατάλληλη για πλύσιμο σε πλυντήριο πιάτων.
- Μην πλένετε στη συσκευή αντικείμενα από ξύλο, κόκκαλο, αλουμίνιο, κασίτερο και χαλκό καθώς μπορεί να ραγίσουν, να σκεβρώσουν, να αποχρωματιστούν ή να αποκτήσουν βαθουλώματα.

- Μην πλένετε στη συσκευή αντικείμενα που μπορεί να απορροφήσουν νερό (σφουγγάρια, πανιά οικιακής χρήσης).
- Τοποθετείτε τα κοίλα αντικείμενα (φλιτζάνια, ποτήρια, κατσαρόλες) με το άνοιγμα στραμμένο προς τα κάτω.
- Βεβαιωθείτε ότι τα γυάλινα αντικείμενα δεν βρίσκονται σε επαφή μεταξύ τους.
- Τοποθετείτε τα ελαφριά αντικείμενα στο επάνω καλάθι. Βεβαιωθείτε ότι τα αντικείμενα δεν μετακινούνται ελεύθερα.
- Τοποθετείτε τα μαχαιροπίρουνα και τα μικρά αντικείμενα στο συρτάρι για μαχαιροπίρουνα.
- Μετακινήστε το επάνω καλάθι προς τα πάνω για να χωρέσετε μεγάλα αντικείμενα στο κάτω καλάθι.
- Βεβαιωθείτε ότι οι εκτοξευτήρες νερού μπορούν να κινηθούν ελεύθερα πριν ξεκινήσετε ένα πρόγραμμα.
- Το καπάκι της θήκης αλατιού είναι σφιχτό.
- Οι εκτοξευτήρες νερού δεν είναι φραγμένοι.
- Υπάρχει αρκετό αλάτι και λαμπρυντικό (εκτός αν χρησιμοποιείτε ταμπλέτες πολλαπλών δράσεων).
- Η τακτοποίηση των αντικειμένων στα καλάθια είναι σωστή.
- Το πρόγραμμα είναι κατάλληλο για τον τύπο φορτίου και για το βαθμό λερώματος.
- Χρησιμοποιείται η σωστή ποσότητα απορρυπαντικού.

## 10.6 Άδειασμα των καλάθων

1. Περιμένετε μέχρι να κρυσώσουν τα σερβίτσια πριν τα αφαιρέσετε από τη συσκευή. Τα ζεστά αντικείμενα μπορούν εύκολα να υποστούν ζημιά.
2. Αδειάστε πρώτα το κάτω καλάθι και μετά το επάνω καλάθι.



Αφού το πρόγραμμα ολοκληρωθεί, μπορεί να υπάρχει νερό στις εσωτερικές επιφάνειες της συσκευής.

## 10.5 Πριν την έναρξη του προγράμματος

Προτού ξεκινήσετε το επιλεγμένο πρόγραμμα, βεβαιωθείτε για τα εξής:

- Τα φίλτρα είναι καθαρά και σωστά εγκατεστημένα.

# 11. ΦΡΟΝΤΙΔΑ ΚΑΙ ΚΑΘΑΡΙΣΜΟΣ



### ΠΡΟΕΙΔΟΠΟΙΗΣΗ!

Πριν από την εκτέλεση εργασίας συντήρησης, απενεργοποιήστε τη συσκευή και αποσυνδέστε το φιν τροφοδοσίας από την πρίζα.



Τα βρώμικα φίλτρα και οι φραγμένοι εκτοξευτήρες νερού επηρεάζουν αρνητικά τα αποτελέσματα της πλύσης. Θα πρέπει να τα ελέγχετε και, εάν χρειάζεται, να τα καθαρίζετε τακτικά.

χημικά, συρμάτινα σφουγγαράκια ή διαλύτες.

- Σκουπίζετε την πόρτα, συμπεριλαμβανομένου του λάστιχου, μία φορά την εβδομάδα.
- Για να διατηρήσετε την απόδοση της συσκευής σας, χρησιμοποιείτε ένα προϊόν καθαρισμού σχεδιασμένο ειδικά για πλυντήρια πιάτων, τουλάχιστον κάθε δύο μήνες. Ακολουθήστε προσεκτικά τις οδηγίες που υπάρχουν στη συσκευασία του προϊόντος.
- Χρησιμοποιήστε το πρόγραμμα αυτόματου καθαρισμού για βέλπιστα αποτελέσματα καθαρισμού.
- Η συχνή χρήση προγραμμάτων σύντομης διάρκειας μπορεί να προκαλέσει συσσώρευση λίπους και αλάτων εντός της συσκευής. Εκτελείτε προγράμματα μεγάλης διάρκειας τουλάχιστον δύο φορές τον μήνα για την αποφυγή της συσσώρευσης.

## 11.1 Εσωτερικός καθαρισμός

- Καθαρίστε το εσωτερικό της συσκευής με ένα μαλακό, υγρό πανί.
- Μη χρησιμοποιείτε λειαντικά προϊόντα, σφουγγαράκια που χαράσσουν, αιχμηρά εργαλεία, ισχυρά

## 11.2 Αφαίρεση ξένων αντικειμένων

Ελέγχετε τα φίλτρα και τη λεκάνη αποστράγγισης μετά από κάθε χρήση του πλυντηρίου πιάτων. Ξένα αντικείμενα (π.χ. κομμάτια γυαλιού, πλαστικά, κόκκαλα ή οδοντογλυφίδες, κ.λπ.) μειώνουν την απόδοση καθαρισμού και μπορούν να προκαλέσουν ζημιά στην αντλία αδειάσματος.



### ΠΡΟΣΟΧΗ!

Αν δεν μπορείτε να αφαιρέσετε τα ξένα αντικείμενα, επικοινωνήστε με ένα Εξουσιοδοτημένο Κέντρο Σέρβις.

1. Αποσυναρμολογήστε το σύστημα φίλτρων σύμφωνα με τις οδηγίες σε αυτό το κεφάλαιο.
2. Απομακρύνετε ξένα αντικείμενα χειροκίνητα.
3. Συναρμολογήστε ξανά τα φίλτρα σύμφωνα με τις οδηγίες σε αυτό το κεφάλαιο.

## 11.3 Εξωτερικό καθαρίσμα

- Καθαρίστε τη συσκευή με ένα υγρό μαλακό πανί.
- Χρησιμοποιείτε μόνο ουδέτερα απορρυπαντικά.
- Μη χρησιμοποιείτε λειαντικά προϊόντα, σφουγγαράκια που χαράσσουν ή διαλύτες.

## 11.4 Καθαρισμός των φίλτρων

Το σύστημα φίλτρων είναι κατασκευασμένο από 3 εξαρτήματα.

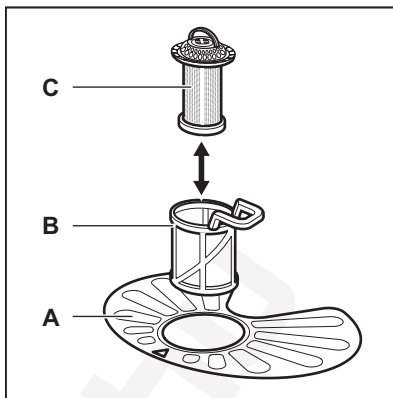

1. Στρέψτε το φίλτρο (B) προς τα αριστερά και αφαιρέστε το.

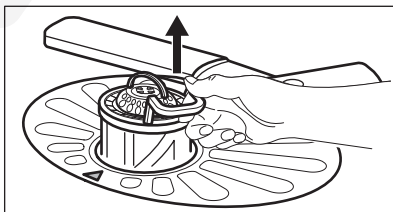
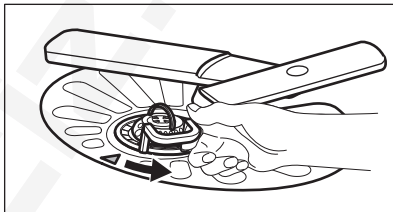

2. Αφαιρέστε το φίλτρο (C) από το φίλτρο (B).
3. Αφαιρέστε το επίπεδο φίλτρο (A).

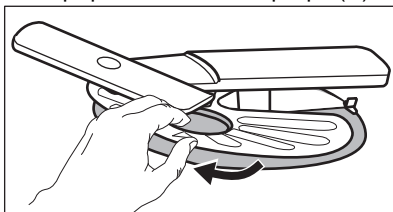

4. Πλύνετε τα φίλτρα.

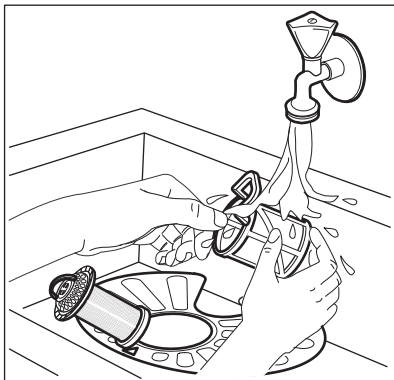

5. Βεβαιωθείτε ότι δεν υπάρχουν υπολείμματα τροφών ή βρωμιά μέσα ή στα άκρα της λεκάνης αποστράγγισης.
6. Επανατοποθετήστε το επίπεδο φίλτρο (A). Βεβαιωθείτε ότι είναι σωστά τοποθετημένο κάτω από τους 2 οδηγούς.

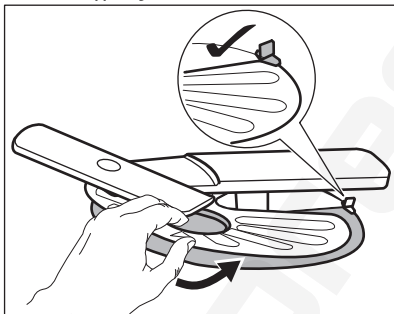

7. Επανασυναρμολογήστε τα φίλτρα (B) και (C).
8. Τοποθετήστε πάλι το φίλτρο (B) στο επίπεδο φίλτρο (A). Στρέψτε το προς τα δεξιά μέχρι να ασφαλίσει.

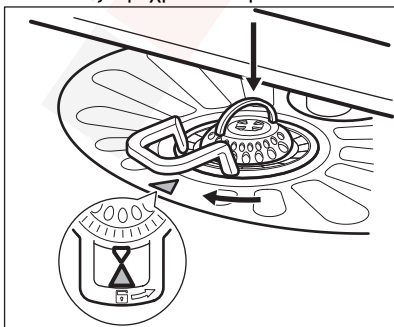

### ΠΡΟΣΟΧΗ!

Σε περίπτωση εσφαλμένης τοποθέτησης των φίλτρων, τα αποτελέσματα της πλύσης μπορεί να μην είναι ικανοποιητικά και μπορεί να προκληθεί βλάβη στη συσκευή.

## 11.5 Καθαρισμός του κάτω εκτοξευτήρα νερού

Συνιστάται ο συχνός καθαρισμός του κάτω εκτοξευτήρα νερού ώστε να αποφευχθεί ο φραγμός των οπών από βρομιά.

Οι φραγμένες οπές ενδέχεται να προκαλέσουν μη ικανοποιητικά αποτελέσματα πλύσης.

1. Για να αφαιρέσετε τον κάτω εκτοξευτήρα νερού, τραβήξτε τον προς τα πάνω.

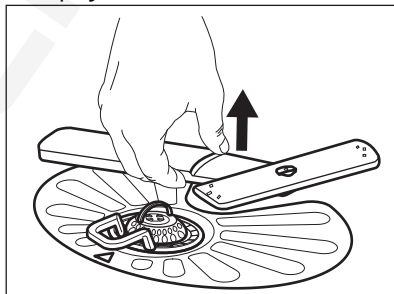

2. Πλύνετε τον βραχίονα ψεκασμού με τρεχούμενο νερό. Χρησιμοποιήστε ένα εργαλείο με λεπτή μύτη, π.χ. μια οδοντογλυφίδα, για να αφαιρέσετε τη βρομιά από τις οπές.

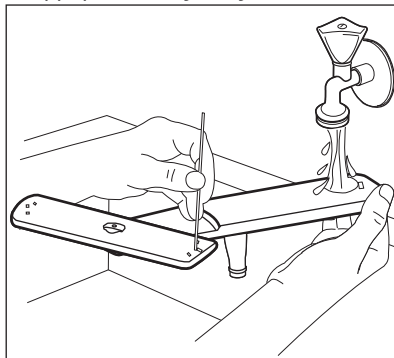



3. Για να τοποθετήσετε πάλι τον εκτοξευτήρα νερού, πιέστε τον προς τα κάτω.

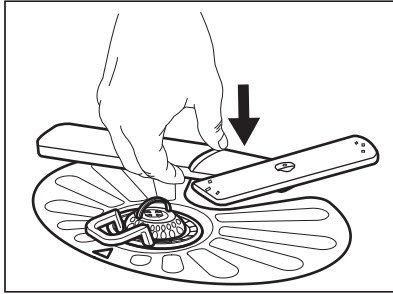

### 11.6 Καθαρισμός του άνω εκτοξευτήρα νερού

Μην αφαιρείτε τον άνω εκτοξευτήρα νερού. Εάν τα ανοίγματα στον εκτοξευτήρα νερού είναι φραγμένα, αφαιρέστε τα υπόλοιπα σωματίδια χρώματος με ένα λεπτό μυτερό αντικείμενο όπως μία οδοντογλυφίδα.

### 11.7 Καθαρισμός του εκτοξευτήρα νερού οροφής

Συνιστάται ο συχνός καθαρισμός του εκτοξευτήρα νερού οροφής ώστε να αποφευχθεί ο φραγμός των οπών από βρομιά. Οι φραγμένες οπές ενδέχεται να προκαλέσουν μη ικανοποιητικά αποτελέσματα πλύσης.

Ο εκτοξευτήρας νερού οροφής είναι τοποθετημένος στην οροφή της συσκευής. Ο εκτοξευτήρας νερού (C) είναι εγκατεστημένος στον σωλήνα παροχής (A) με το εξάρτημα στερέωσης (B).

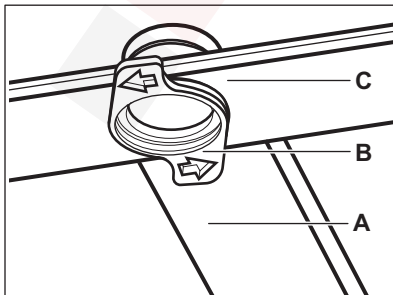

1. Απελευθερώστε τα στοπ στις άκρες των συρόμενων ραγών του

συρταριού για μαχαιροπίρουνα και τραβήξτε προς τα έξω το συρτάρι.

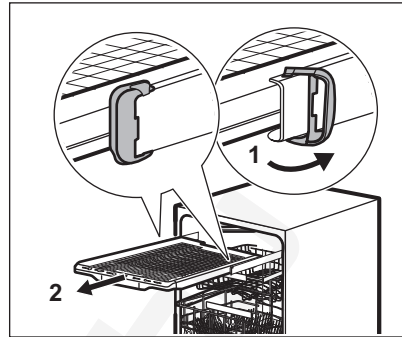

2. Μετακινήστε το επάνω καλάθι στο χαμηλότερο επίπεδο για να μπορέσετε να φτάσετε τον εκτοξευτήρα νερού πιο εύκολα.
3. Για να αποδεσμεύσετε τον εκτοξευτήρα νερού (C) από τον σωλήνα παροχής (A), στρέψτε το εξάρτημα στερέωσης (B) αριστερόστροφα και τραβήξτε τον εκτοξευτήρα νερού προς τα κάτω.
4. Πλύνετε τον εκτοξευτήρα νερού με τρεχούμενο νερό. Χρησιμοποιήστε ένα εργαλείο με λεπτή μύτη, π.χ. μια οδοντογλυφίδα, για να αφαιρέσετε τη βρομιά από τις οπές. Αφήστε να τρέξει νερό από τις οπές για να ξεπλυθούν τα σωματίδια βρομιάς από το εσωτερικό.

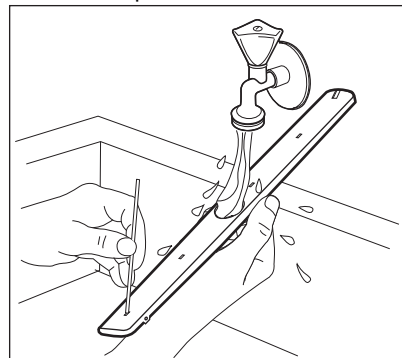

5. Για να τοποθετήσετε ξανά τον εκτοξευτήρα νερού (C) στη θέση του, εισαγάγετε το εξάρτημα στερέωσης (B) στον εκτοξευτήρα νερού και στερεώστε το στον σωλήνα παροχής (A) στρέφοντάς το δεξιόστροφα. Βεβαιωθείτε ότι το εξάρτημα



στερέωσης έχει ασφαλίσει στη θέση του.

6. Τοποθετήστε το συρτάρι για τα μαχαιροπίρουνα στις συρόμενες ράγες και ασφαλίστε τα στοπ.

## 12. ΕΠΙΛΥΣΗ ΠΡΟΒΛΗΜΑΤΩΝ



### ΠΡΟΕΙΔΟΠΟΙΗΣΗ!

Η λανθασμένη επισκευή της συσκευής μπορεί να αποτελέσει κίνδυνο για την ασφάλεια του χρήστη. Οι οποιοσδήποτε επισκευές πρέπει να πραγματοποιούνται από εξειδικευμένο προσωπικό.

### λυθούν χωρίς την ανάγκη για επικοινωνία με το Εξουσιοδοτημένο Κέντρο Σέρβις.

Ανατρέξτε στον παρακάτω πίνακα για πληροφορίες σχετικά με πιθανά προβλήματα.

Με ορισμένα προβλήματα, στην οθόνη εμφανίζεται ένας κωδικός συναγερμού.

### Η πλειοψηφία των προβλημάτων που μπορεί να προκύψουν μπορούν να

Πρόβλημα και κωδικός συναγερμού	Πιθανή αιτία και λύση
Δεν μπορείτε να ενεργοποιήσετε τη συσκευή.	<ul style="list-style-type: none"> <li>Βεβαιωθείτε ότι το φινς τροφοδοσίας είναι συνδεδεμένο στην πρίζα.</li> <li>Βεβαιωθείτε ότι δεν υπάρχει κατεστραμμένη ασφάλεια στο κιβώτιο ασφαλειών.</li> </ul>
Το πρόγραμμα δεν ξεκινά.	<ul style="list-style-type: none"> <li>Βεβαιωθείτε ότι το καπάκι της συσκευής και η πόρτα του κάδου έχει κλείσει.</li> <li>Πιέστε το κουμπί Έναρξη.</li> <li>Αν είναι επιλεγμένη η χρονοκαθυστέρηση έναρξης, ακυρώστε τη ρύθμιση ή περιμένετε μέχρι το τέλος της αντίστροφης μέτρησης.</li> <li>Η συσκευή αναπληρώνει τη ρητίνη μέσα στον αποσκληρυντή νερού. Η διάρκεια της διαδικασίας είναι περίπου 5 λεπτά.</li> </ul>
Η συσκευή δεν γεμίζει με νερό. Στην οθόνη εμφανίζεται η ένδειξη i10 ή i11.	<ul style="list-style-type: none"> <li>Βεβαιωθείτε ότι η βρύση είναι ανοιχτή.</li> <li>Βεβαιωθείτε ότι η πίεση της παροχής νερού δεν είναι πολύ χαμηλή. Για αυτές τις πληροφορίες, επικοινωνήστε με την τοπική αρχή νερού.</li> <li>Βεβαιωθείτε ότι η βρύση δεν είναι φραγμένη.</li> <li>Βεβαιωθείτε ότι το φίλτρο του σωλήνα εξόδου δεν είναι φραγμένο.</li> <li>Βεβαιωθείτε ότι ο σωλήνας παροχής δεν έχει συστραφεί, υποστεί ζημιά ή τσακίσει.</li> </ul>

Πρόβλημα και κωδικός συναγερμού	Πιθανή αιτία και λύση
<p>Η συσκευή δεν αδειάζει το νερό. Η οθόνη εμφανίζει <b>i20</b>.</p>	<ul style="list-style-type: none"> <li>• Βεβαιωθείτε ότι το σιφόνι του νεροχύτη δεν είναι φραγμένο.</li> <li>• Βεβαιωθείτε ότι το σύστημα εσωτερικού φίλτρου δεν είναι φραγμένο.</li> <li>• Βεβαιωθείτε ότι ο σωλήνας παροχής δεν έχει συστραφεί, υποστεί ζημιά ή τσακίσει.</li> </ul>
<p>Έχει ενεργοποιηθεί η διάταξη προστασίας από υπερχειλίση. Η οθόνη εμφανίζει <b>i30</b>.</p>	<ul style="list-style-type: none"> <li>• Κλείστε τη βρύση.</li> <li>• Βεβαιωθείτε ότι η συσκευή έχει εγκατασταθεί σωστά.</li> <li>• Βεβαιωθείτε ότι τα καλάθια έχουν τοποθετηθεί σύμφωνα με τις οδηγίες στο εγχειρίδιο χρήσης.</li> </ul>
<p>Δυσλειτουργία του αισθητήρα ανίχνευσης στάθμης νερού. Στην οθόνη εμφανίζεται η ένδειξη <b>i41 - i44</b>.</p>	<ul style="list-style-type: none"> <li>• Βεβαιωθείτε ότι τα φίλτρα είναι καθαρά.</li> <li>• Απενεργοποιήστε και ενεργοποιήστε τη συσκευή.</li> </ul>
<p>Δυσλειτουργία της αντλίας πλύσης ή της αντλίας αποστράγγισης. Στην οθόνη εμφανίζεται η ένδειξη <b>i51 - i59</b> ή <b>i5A - i5F</b>.</p>	<ul style="list-style-type: none"> <li>• Απενεργοποιήστε και ενεργοποιήστε τη συσκευή.</li> </ul>
<p>Η θερμοκρασία του νερού μέσα στη συσκευή είναι πολύ υψηλή ή παρουσιάστηκε δυσλειτουργία του αισθητήρα θερμοκρασίας. Στην οθόνη εμφανίζεται η ένδειξη <b>i61</b> ή <b>i69</b>.</p>	<ul style="list-style-type: none"> <li>• Βεβαιωθείτε ότι η θερμοκρασία του νερού εισόδου δεν υπερβαίνει τους 60°C.</li> <li>• Απενεργοποιήστε και ενεργοποιήστε τη συσκευή.</li> </ul>
<p>Τεχνική δυσλειτουργία της συσκευής. Στην οθόνη εμφανίζεται η ένδειξη <b>iC0</b> ή <b>iC3</b>.</p>	<ul style="list-style-type: none"> <li>• Απενεργοποιήστε και ενεργοποιήστε τη συσκευή.</li> </ul>
<p>Η στάθμη του νερού μέσα στη συσκευή είναι πολύ υψηλή. Η οθόνη εμφανίζει <b>iF1</b>.</p>	<ul style="list-style-type: none"> <li>• Απενεργοποιήστε και ενεργοποιήστε τη συσκευή.</li> <li>• Βεβαιωθείτε ότι τα φίλτρα είναι καθαρά.</li> <li>• Βεβαιωθείτε ότι ο σωλήνας εξόδου είναι τοποθετημένος στο σωστό ύψος πάνω από το δάπεδο. Ανατρέξτε στο κεφάλαιο «Οδηγίες εγκατάστασης».</li> </ul>
<p>Η συσκευή σταματά και ξεκινά περισσότερες φορές κατά τη λειτουργία.</p>	<ul style="list-style-type: none"> <li>• Είναι φυσιολογικό. Σας παρέχει βέλτιστα αποτελέσματα καθαρισμού και εξοικονόμηση ενέργειας.</li> </ul>
<p>Το πρόγραμμα διαρκεί πάρα πολύ.</p>	<ul style="list-style-type: none"> <li>• Αν είναι επιλεγμένη η χρονοκαυστέρηση έναρξης, ακυρώστε τη ρύθμιση ή περιμένετε μέχρι το τέλος της αντίστροφης μέτρησης.</li> </ul>

Πρόβλημα και κωδικός συναγερμού	Πιθανή αιτία και λύση
Η εμφανιζόμενη διάρκεια του προγράμματος διαφέρει από τη διάρκεια στον πίνακα τιμών κατανάλωσης.	<ul style="list-style-type: none"> <li>• Η διάρκεια του προγράμματος μπορεί να μεταβληθεί ανάλογα με την πίεση και τη θερμοκρασία του νερού, τις διακυμάνσεις στην ηλεκτρική τροφοδοσία, τις επιλογές, την ποσότητα των πιάτων και το πόσο λερωμένα είναι τα πιάτα.</li> </ul>
Ο υπολειπόμενος χρόνος στην οθόνη αυξάνεται και καταλήγει σχεδόν στο τέλος του χρόνου του προγράμματος.	<ul style="list-style-type: none"> <li>• Αυτό δεν αποτελεί ελάττωμα. Η συσκευή λειτουργεί κανονικά.</li> </ul>
Υπάρχει μικρή διαρροή από την πόρτα της συσκευής.	<ul style="list-style-type: none"> <li>• Η συσκευή δεν είναι οριζοντιωμένη. Χαλαρώστε ή σφίξτε τα ρυθμιζόμενα πόδια (αν διατίθεται).</li> <li>• Η πόρτα της συσκευής δεν είναι κεντραρισμένη στον κάδο. Ρυθμίστε το πίσω πόδι (αν διατίθεται).</li> </ul>
Η πόρτα της συσκευής κλείνει με δυσκολία.	<ul style="list-style-type: none"> <li>• Η συσκευή δεν είναι οριζοντιωμένη. Χαλαρώστε ή σφίξτε τα ρυθμιζόμενα πόδια (αν διατίθεται).</li> <li>• Εξέχουν μέρη των σερβίσιων από τα καλάθια.</li> </ul>
Η πόρτα της συσκευής ανοίγει κατά τη διάρκεια του κύκλου πλύσης.	<ul style="list-style-type: none"> <li>• Η λειτουργία AirDry είναι ενεργοποιημένη. Μπορείτε τώρα να ενεργοποιήσετε τη λειτουργία. Ανατρέξτε στην ενότητα «<b>Ρυθμίσεις</b>».</li> </ul>
Ήχοι κροταλισματος/χτυπήματος ακούγονται από το εσωτερικό της συσκευής.	<ul style="list-style-type: none"> <li>• Τα σερβίτσια δεν είναι σωστά τοποθετημένα στα καλάθια. Ανατρέξτε στο φυλλάδιο φόρτωσης καλαθιών.</li> <li>• Βεβαιωθείτε ότι οι εκτοξευτήρες νερού μπορούν να περιστρέφονται ελεύθερα.</li> </ul>
Η συσκευή ρίχνει τον ασφαλειοδιακόπτη.	<ul style="list-style-type: none"> <li>• Η ένταση του ηλεκτρικού ρεύματος δεν είναι αρκετή για να τροφοδοτήσει ταυτόχρονα όλες τις συσκευές που χρησιμοποιούνται. Ελέγξτε την ένταση ηλεκτρικού ρεύματος της πρίζας και την ισχύ του μετρητή ή απενεργοποιήστε μια από τις συσκευές σε χρήση.</li> <li>• Εσωτερική ηλεκτρική βλάβη της συσκευής. Επικοινωνήστε με ένα Εξουσιοδοτημένο Κέντρο Σέρβις.</li> </ul>



Ανατρέξτε στις ενότητες «**Πριν από την πρώτη χρήση**», «**Καθημερινή χρήση**» ή «**Υποδείξεις και συμβουλές**» για άλλες πιθανές αιτίες.

Αφού ελέγξετε τη συσκευή, απενεργοποιήστε και ενεργοποιήστε τη. Εάν το πρόβλημα εμφανιστεί ξανά, επικοινωνήστε με Εξουσιοδοτημένο Κέντρο Σέρβις.

Για κωδικούς συναγερμού που δεν περιγράφονται στον πίνακα, επικοινωνήστε με ένα Εξουσιοδοτημένο Κέντρο Σέρβις.





#### **ΠΡΟΕΙΔΟΠΟΙΗΣΗ!**

Δεν συνιστούμε τη χρήση της συσκευής έως ότου επιλυθεί πλήρως το πρόβλημα. Αποσυνδέστε τη συσκευή και μην την συνδέσετε ξανά μέχρι να είστε σίγουροι ότι λειτουργεί σωστά.

## 12.1 Τα αποτελέσματα πλύσης και στεγνώματος δεν είναι ικανοποιητικά

Πρόβλημα	Πιθανή αιτία και λύση
Μη ικανοποιητικά αποτελέσματα πλύσης.	<ul style="list-style-type: none"> <li>• Ανατρέξτε στα κεφάλαια «<b>Καθημερινή χρήση</b>», «<b>Υποδείξεις και συμβουλές</b>» και στο φυλλάδιο φόρτωσης καλαθιών.</li> <li>• Χρησιμοποιήστε πιο εντατικό πρόγραμμα πλύσης.</li> <li>• Ενεργοποιήστε την επιλογή ExtraPower για να βελτιώσετε τα αποτελέσματα πλύσης ενός επιλεγμένου προγράμματος.</li> <li>• Καθαρίστε τους εκτοξευτήρες νερού και το φίλτρο. Ανατρέξτε στο κεφάλαιο «<b>Φροντίδα και καθαρίσμα</b>».</li> </ul>
Μη ικανοποιητικά αποτελέσματα στεγνώματος.	<ul style="list-style-type: none"> <li>• Τα σερβίτσια είχαν παραμείνει για μεγάλο διάστημα μέσα στην κλειστή συσκευή. Ενεργοποιήστε την επιλογή AirDry για να ρυθμίσετε το αυτόματο άνοιγμα της πόρτας και να βελτιώσετε την απόδοση στεγνώματος.</li> <li>• Δεν υπάρχει λαμπρυντικό ή η δόση του λαμπρυντικού δεν είναι επαρκής. Γεμίστε τη θήκη λαμπρυντικού ή ρυθμίστε τη δόση του λαμπρυντικού σε υψηλότερο επίπεδο.</li> <li>• Η αιτία μπορεί να είναι η ποιότητα του λαμπρυντικού.</li> <li>• Χρησιμοποιείτε πάντα λαμπρυντικό, ακόμα και με ταμπλέτες πολλαπλής δράσης.</li> <li>• Τα πλαστικά αντικείμενα ενδέχεται να χρειαστούν στέγνωμα με πετσέτα.</li> <li>• Το πρόγραμμα δεν έχει τη φάση στεγνώματος. Ανατρέξτε στο κεφάλαιο «<b>Επισκόπηση προγραμμάτων</b>».</li> </ul>
Υπάρχουν γαλάζιες επιστρώσεις στα ποτήρια και τα πιάτα.	<ul style="list-style-type: none"> <li>• Αποδεδειγμένα υπερβολική ποσότητα λαμπρυντικού. Ρυθμίστε τη δόση λαμπρυντικού σε χαμηλότερο επίπεδο.</li> <li>• Η ποσότητα του απορρυπαντικού είναι υπερβολική.</li> </ul>
Υπάρχουν λεκέδες και ίχνη από σταγόνες νερού σε ποτήρια και πιάτα.	<ul style="list-style-type: none"> <li>• Η ποσότητα λαμπρυντικού που αποδεδειγμένα δεν επαρκεί. Ρυθμίστε τη δόση λαμπρυντικού σε υψηλότερο επίπεδο.</li> <li>• Η αιτία μπορεί να είναι η ποιότητα του λαμπρυντικού.</li> </ul>
Το εσωτερικό της συσκευής είναι βρεγμένο.	<ul style="list-style-type: none"> <li>• Αυτό δεν αποτελεί ελάττωμα της συσκευής. Η υγρασία συμπυκνώνεται στα τοιχώματα της συσκευής.</li> </ul>
Ασυνήθιστος αφρός κατά τη διάρκεια της πλύσης.	<ul style="list-style-type: none"> <li>• Χρησιμοποιείτε απορρυπαντικό σχεδιασμένο ειδικά για πλυντήρια πιάτων.</li> <li>• Χρησιμοποιείτε απορρυπαντικό διαφορετικού κατασκευαστή.</li> <li>• Μην εκτελείτε πρόπλυση των πιάτων με τρεχούμενο νερό.</li> </ul>

Πρόβλημα	Πιθανή αιτία και λύση
Ίχνη σκουριάς στα μαχαιροπίρουνα.	<ul style="list-style-type: none"> <li>• Υπάρχει πολύ αλάτι στο νερό που χρησιμοποιείται για πλύση. Ανατρέξτε στην ενότητα <b>«Ο αποσκληρυντής νερού»</b>.</li> <li>• Τοποθετήθηκαν μαζί ασημένια και ανοξείδωτα μαχαιροπίρουνα. Μη τοποθετείτε ασημένια και ανοξείδωτα αντικείμενα κοντά μεταξύ τους.</li> </ul>
Υπάρχουν κατάλοιπα απορρυπαντικού στη θήκη στο τέλος του προγράμματος.	<ul style="list-style-type: none"> <li>• Η ταμπλέτα απορρυπαντικού κόλλησε στη θήκη και δεν ξεπλύθηκε από το νερό.</li> <li>• Το νερό δεν μπορεί να ξεπλύνει το απορρυπαντικό από τη θήκη. Βεβαιωθείτε ότι οι εκτοξευτήρες νερού δεν είναι φραγμένοι ή μπλοκαρισμένοι.</li> <li>• Βεβαιωθείτε ότι τα αντικείμενα στα καλάθια δεν παρεμποδίζουν το άνοιγμα του καλύμματος της θήκης απορρυπαντικού.</li> </ul>
Οσμές εντός της συσκευής.	<ul style="list-style-type: none"> <li>• Ανατρέξτε στην ενότητα <b>«Εσωτερικός καθαρισμός»</b>.</li> <li>• Ξεκινήστε το πρόγραμμα  με ένα προϊόν αφαίρεσης αλάτων ή ένα καθαριστικό προϊόν σχεδιασμένο για πλυντήρια πιάτων.</li> </ul>
Κατάλοιπα αλάτων στα σερβίτσια, στο εσωτερικό και στην εσωτερική πλευρά της πόρτας.	<ul style="list-style-type: none"> <li>• Το επίπεδο αλατιού είναι χαμηλό, ελέγξτε την ένδειξη πλήρωσης.</li> <li>• Το καπάκι της θήκης αλατιού είναι χαλαρό.</li> <li>• Το νερό της βρύσης είναι σκληρό. Ανατρέξτε στην ενότητα <b>«Ο αποσκληρυντής νερού»</b>.</li> <li>• Χρησιμοποιήστε αλάτι και επιλέξτε αναγέννηση του αποσκληρυντή νερού όταν χρησιμοποιούνται ταμπλέτες πολλαπλών δράσεων. Ανατρέξτε στην ενότητα <b>«Ο αποσκληρυντής νερού»</b>.</li> <li>• Ξεκινήστε το πρόγραμμα  με ένα προϊόν αφαίρεσης αλάτων σχεδιασμένο για πλυντήρια πιάτων.</li> <li>• Εάν επιμένουν επικαθίσεις αλάτων, καθαρίστε τη συσκευή με τα κατάλληλα απορρυπαντικά.</li> <li>• Δοκιμάστε ένα διαφορετικό απορρυπαντικό.</li> <li>• Επικοινωνήστε με τον κατασκευαστή του απορρυπαντικού.</li> </ul>
Θαμπά, αποχρωματισμένα ή χτυπημένα σερβίτσια.	<ul style="list-style-type: none"> <li>• Βεβαιωθείτε ότι στη συσκευή πλένονται μόνο αντικείμενα που είναι κατάλληλα για πλυντήριο πιάτων.</li> <li>• Φορτώστε και αδειάστε το καλάθι με προσοχή. Ανατρέξτε στο φυλλάδιο φόρτωσης καλαθίων.</li> <li>• Τοποθετείτε τα ευαίσθητα αντικείμενα στο επάνω καλάθι.</li> <li>• Ενεργοποιήστε την επιλογή GlassCare για να εξασφαλίσετε ειδική φροντίδα για τα γυάλινα σκεύη και τα ευαίσθητα αντικείμενα.</li> </ul>



Ανατρέξτε στις ενότητες «Πριν από την πρώτη χρήση», «Καθημερινή χρήση» ή «Υποδείξεις και συμβουλές» για άλλες πιθανές αιτίες.

## 13. ΤΕΧΝΙΚΕΣ ΠΛΗΡΟΦΟΡΙΕΣ

Διαστάσεις	Πλάτος / ύψος / βάθος (mm)	598 / 850 / 622
Ηλεκτρική σύνδεση <sup>1)</sup>	Τάση (V)	220 - 240
	Συχνότητα (Hz)	50
Πίεση παροχής νερού	Μπάρα min./max.	0.5 (0.05) / 10 (1.0)
Παροχή νερού	Κρύο νερό ή ζεστό νερό <sup>2)</sup>	μέγ. 60°C
Χωρητικότητα	Σερβίτσια	14

<sup>1)</sup> Ανατρέξτε στην πινακίδα τεχνικών χαρακτηριστικών για άλλες τιμές.

<sup>2)</sup> Αν το ζεστό νερό προέρχεται από εναλλακτικές πηγές ενέργειας (π.χ. ηλιακού συλλέκτης), χρησιμοποιήστε την παροχή ζεστού νερού για να μειώσετε την κατανάλωση ενέργειας.

### 13.1 Σύνδεσμος για τη βάση δεδομένων EPREL της ΕΕ

Ο κωδικός QR στην ετικέτα κατανάλωσης ενέργειας που παρέχεται με τη συσκευή παρέχει έναν διαδικτυακό σύνδεσμο με την καταχώρηση αυτής της συσκευής στη βάση δεδομένων EPREL της ΕΕ.

Κρατήστε την ετικέτα κατανάλωσης ενέργειας μαζί με το εγχειρίδιο χρήστη και όλα τα άλλα έγγραφα που παρέχονται με τη συσκευή.

Μπορείτε να βρείτε πληροφορίες σχετικά με την απόδοση του προϊόντος στη βάση

δεδομένων EPREL της ΕΕ χρησιμοποιώντας τον σύνδεσμο <https://eprel.ec.europa.eu> και το όνομα μοντέλου και τον κωδικό προϊόντος που θα βρείτε στην πινακίδα τεχνικών χαρακτηριστικών της συσκευής. Ανατρέξτε στο κεφάλαιο «Περιγραφή προϊόντος».

Για περισσότερες πληροφορίες σχετικά με την ετικέτα κατανάλωσης ενέργειας, επισκεφτείτε τη διεύθυνση [www.theenergylabel.eu](http://www.theenergylabel.eu).

## 14. ΠΕΡΙΒΑΛΛΟΝΤΙΚΑ ΘΕΜΑΤΑ

Ανακυκλώστε τα υλικά που φέρουν το σύμβολο . Τοποθετήστε τα υλικά συσκευασίας σε κατάλληλα δοχεία για ανακύκλωση. Συμβάλετε στην προστασία του περιβάλλοντος και της ανθρώπινης υγείας ανακυκλώνοντας τις άχρηστες ηλεκτρικές και ηλεκτρονικές συσκευές.

Μην απορρίπτετε με τα οικιακά απορρίμματα συσκευές που φέρουν το σύμβολο . Επιστρέψτε το προϊόν στην τοπική σας μονάδα ανακύκλωσης ή επικοινωνήστε με τη δημοτική αρχή.

# TARTALOM

1. BIZTONSÁGI INFORMÁCIÓK.....	32
2. BIZTONSÁGI UTASÍTÁSOK.....	33
3. TERMÉKLEÍRÁS.....	36
4. KEZELŐPANEL.....	37
5. PROGRAMOK.....	38
6. KIEGÉSZÍTŐ FUNKCIÓK.....	40
7. BEÁLLÍTÁSOK.....	41
8. AZ ELSŐ HASZNÁLAT ELŐTT.....	44
9. MINDENNAPI HASZNÁLAT.....	45
10. HASZNOS TANÁCSOK ÉS JAVASLATOK.....	47
11. ÁPOLÁS ÉS TISZTÍTÁS.....	49
12. HIBAE LHÁRÍTÁS.....	52
13. MŰSZAKI INFORMÁCIÓ.....	57
14. KÖRNYEZETVÉDELMI TUDNIVALÓK.....	57

## A TÖKÉLETES VÉGEREDMÉNY ÉRDEKÉBEN

Köszönjük, hogy ezt az AEG készüléket választotta. Termékünk gyártásakor egy olyan berendezést kívántunk megalkotni az Ön számára, amely kifogástalan teljesítményt nyújt hosszú éveken keresztül, köszönhetően az alkalmazott innovatív technológiáknak, amelyek az életét jelentősen megkönnyítik – és amelyeket más készülékeken nem talál meg. Kérjük, szánjon néhány percet az útmutató végigolvasására, hogy a maximumot hozhassa ki készülékéből. Látogasson el weboldalunkra az alábbiakért:



Használattal kapcsolatos tanácsok, prospektusok, hibaelhárítási, szerviz- és javítási információk kérése:

**[www.aeg.com/support](http://www.aeg.com/support)**



Regisztrálja termékét a még kiválóbb szolgáltatásokért:

**[www.registeraeg.com](http://www.registeraeg.com)**



Tartozékok, segédanyagok és eredeti alkatrészek vásárlása a készülékhez:

**[www.aeg.com/shop](http://www.aeg.com/shop)**

## ÜGYFÉLSZOLGÁLAT ÉS SZERVIZ

Mindig eredeti cserealkatrészeket használjon.

Amikor felveszi a kapcsolatot a hivatalos szervizközponttal, gondoskodjon arról, hogy a következő adatok kéznél legyenek: Típus, PNC (termékszám), sorozatszám.

Az információk az adattáblán találhatóak.

 **Figyelem / Vigyázat – Biztonsági információk**

 **Általános információk és tanácsok**

 **Környezetvédelmi információk**

A változtatások jogát fenntartjuk.

## 1. ⚠ **BIZTONSÁGI INFORMÁCIÓK**

Az üzembe helyezés és használat előtt gondosan olvassa el a mellékelt útmutatót. A gyártó nem vállal felelősséget a helytelen beszerelés vagy használat miatt keletkezett sérülésekért és károkért. Tartsa biztonságos és elérhető helyen az útmutatót, hogy szükség esetén mindig a rendelkezésére álljon.

### 1.1 **Gyermekek és kiszolgáltatott személyek biztonsága**

- Ezt a készüléket 8 év feletti gyermekek, csökkent fizikai, érzékelési vagy szellemi képességekkel rendelkező felnőttek, illetve megfelelő tudással vagy gyakorlattal nem rendelkező személyek csak felügyelet mellett, vagy abban az esetben használhatják, ha megfelelő oktatást kaptak a készülék biztonságos használatára, és megértik az esetleges veszélyeket.
- A 3 és 8 év közötti gyermekek, illetve a súlyos, komplex fogyatékossgal élő személyek állandó felügyelet nélkül nem tartózkodhatnak a készülék közelében.
- 3 évesnél fiatalabb gyermekek kizárólag folyamatos felügyelet mellett tartózkodhatnak a készülék közelében.
- Gondoskodni kell a gyermekek felügyeletéről, hogy ne játsszanak a készülékkel.
- A mosószeret tartsa távol a gyermekektől.
- A gyermekeket és a háziállatokat tartsa távol a készüléktől, amikor az ajtaja nyitva van.
- Gyermekek felügyelet nélkül nem végezhetnek tisztítási vagy karbantartási tevékenységet a készüléken.

### 1.2 **Általános biztonság**

- Ez a készülék kizárólag háztartási edények és evőeszközök tisztítására használható.



- Ezt a készüléket háztartási célú, beltérben történő használatra tervezték.
- Ez a készülék használható irodákban, szállodai vendégszobákban, panziókban, vendégházakban és más hasonló szálláshelyeken, ahol a használat nem haladja meg a háztartási használat (átlagos) szintjét.
- Ne változtassa meg a készülék műszaki jellemzőit.
- Az üzemi víznyomás (minimum és maximum) értékének 0.5 (0.05) / 10 (1.0) bar (MPa) között kell lennie
- Ne lépje túl a megengedett legnagyobb töltetet (14 teríték).
- Ha a hálózati kábel megsérül, azt a gyártónak vagy a hivatalos márkaszerviznek vagy más hasonlóan képzett személynek kell kicserélnie az elektromos veszélyhelyzet elkerülésének érdekében.
- FIGYELEM: A késeket és más, hegyes eszközöket helyezze a kosárba, a hegyükkel lefelé vagy vízszintesen.
- Tilos a készülék ajtaját felügyelet nélkül nyitva hagyni a véletlen rálépés elkerülése érdekében.
- Bármilyen karbantartás előtt kapcsolja ki a készüléket, és húzza ki a hálózati csatlakozódugót a csatlakozóaljzatból.
- A készülék tisztításához ne használjon nagy nyomású vízszugarat és/vagy gőzt.
- Ügyeljen arra, hogy a készülék alsó részén levő szellőzőnyílásokat (ha vannak) ne zárja le szőnyeg vagy egyéb tárgy.
- A készülék vízhálózatra történő csatlakoztatásához használja a mellékelt új tömlőkészletet. A régi tömlőket tilos újra használni.

## 2. BIZTONSÁGI UTASÍTÁSOK

### 2.1 Üzembe helyezés



#### FIGYELMEZTETÉS!

A készüléket csak képesített személy helyezheti üzembe.

- Távolítsa el az összes csomagolóanyagot.
- Ne helyezzen üzembe, és ne is használjon sérült készüléket.

- Tartsa be a készülékhez mellékelt üzembe helyezési útmutatóban foglaltakat.
- A készülék nehéz, ezért legyen körültekintő a mozgításakor. Mindig használjon munkavédelmi kesztyűt és zárt lábbelit.
- Ne helyezze üzembe a készüléket olyan helyen, ahol a hőmérséklet 0 °C alatt van.
- A készüléket az üzembe helyezési követelményeknek megfelelő, biztonságos helyre telepítse.

## 2.2 Elektromos csatlakozás



### FIGYELMEZTETÉS!

Tűz- és áramütésveszély.

- Figyelem: a készüléket úgy tervezték, hogy az épületben lévő földelőcsatlakozáshoz kell telepíteni/ csatlakoztatni.
- Ellenőrizze, hogy az adattáblán szereplő adatok megfelelnek-e a helyi elektromos hálózat paramétereinek.
- Mindig megfelelően felszerelt, áramütés ellen védett aljzatot használjon.
- Ne használjon hálózati elosztókat és hosszabbító kábeleket.
- Ügyeljen a hálózati csatlakozódugó és a hálózati kábel épségére. Amennyiben a készülék hálózati vezetékét ki kell cserélni, a cserét márkaszervizünknél végeztesse el.
- Csak az üzembe helyezés befejezése után csatlakoztassa a hálózati csatlakozódugót a hálózati csatlakozóaljzatba. Ügyeljen arra, hogy a hálózati dugasz üzembe helyezés után is könnyen elérhető legyen.
- A készülék csatlakozásának bontására, soha ne a hálózati kábelnél fogva húzza ki a csatlakozódugót. A kábelt mindig a csatlakozódugónál fogva húzza ki.
- Ez a készülék 13 amperes hálózati csatlakozódugóval van felszerelve. Ha szükségessé válik a biztosíték cseréje a hálózati csatlakozódugóban, akkor egy 13 amperes ASTA (BS 1362) biztosítékra (Kizárólag az Egyesült Királyság és Írország).

## 2.3 Vízcsonkcsatlakoztatása

- Ügyeljen arra, hogy ne okozzon sérülést a vízcsonkcsatlakoztatás során.
- Mielőtt új vagy hosszabb idő óta nem használt csövekhez csatlakoztatja javítás vagy új eszköz (pl. vízóra stb.) felszerelése után a készüléket, addig folyassa a vizet, amíg az teljesen ki nem tisztul.
- A készülék első használata közben és után ellenőrizze, hogy nem látható-e vízszivárgás.
- Elektromos áram hiányában a víz elleni védelmi rendszer nem aktív. Ebben az esetben fennáll a víz túlcsonkódulásának veszélye.
- A befolyócső védőburkolattal ellátott belső vezetékkel, valamint biztonsági szeleppel rendelkezik.

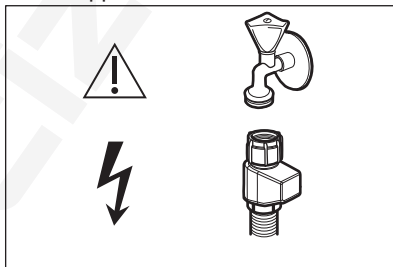

### FIGYELMEZTETÉS!

Veszélyes feszültség.

- Ha a befolyócső megsérül, akkor azonnal zárja el a vízcsapot, majd húzza ki a csatlakozódugót a fali csatlakozóaljzatból. A befolyócső cseréje érdekében forduljon a márkaszervizhez.

## 2.4 Használat

- Ne tegyen gyúlékony anyagot vagy gyúlékony anyaggal szennyezett tárgyat a készülékbe, annak közelébe, illetve annak tetejére.
- A mosogatószer veszélyesek. Kövesse a mosószer csomagolásán feltüntetett biztonsági utasításokat.
- Ne igya meg és nem játsszon a készülékben lévő vízzel.
- Az edényeket a mosogatógépből csak a mosogatóprogram lejártá után vegye ki. Egy kevés mosogatószer maradhat az edényeken.

- Ne helyezzen tárgyakat, illetve ne fejtessen ki nyomást a készülék nyitott ajtajára.
- A készülékből forró gőz törhet ki, ha a program működése közben kinyitja az ajtót.

## 2.5 Szolgáltatások

- A készülék javítását bízza a márkaszervizre. Mindig eredeti cserealkatrészt használjon.
- Kérjük, ne feledje, hogy a házilag vagy nem szakértő által végzett javítás biztonsági következményekkel járhat, és érvénytelenítheti a jótállást.
- Az alábbi cserealkatrészek 7 évig lesznek elérhetők a modell gyártásának megszűnése után: motor, keringető- és ürítőszivattyú, fűtőberendezések és fűtőelemek, beleértve a hőszivattyúkat, csővezetékek és a kapcsolódó berendezések, beleértve a tömlőket, szelepeket, szűrőket és túlcsondulásgátlókat, az ajtómechanizmushoz kapcsolódó szerkezeti és belső részegységek, nyomtatott áramkörü lapok, elektronikus kijelzők, nyomáskapcsolók, termostátok és érzékelők, szoftver és a készülék belső szoftvere, beleértve a szoftver nullázását. Kérjük, ne feledje, hogy ezen cserealkatrészek némelyikét kizárólag szakértő szerelő szeresheti be, és nem mindegyik alkatrész társítható minden modellhez.

- Az alábbi cserealkatrészek 10 évig lesznek elérhetők a modell gyártásának megszűnése után: ajtózsanér és tömítések, egyéb tömítések, szűrőkarok, leeresztő szűrők, belső rácsok/tartók és műanyag kiszolgáló egységek, mint például a kosarak és fedelek.
- A termékben található izzó(k)ra és a külön kapható pótizzókra vonatkozó tudnivalók: Ezek az izzók arra készültek, hogy megfeleljenek a háztartási készülékekben fennálló szélsőséges fizikai feltételeknek, mint például hőmérséklet, rezgés, magas páratartalom, illetve arra használatosak, hogy jelezzék a készülék működési állapotát. Nem alkalmasak egyéb felhasználásra, valamint helyiségek megvilágítására.

## 2.6 Ártalmatlanítás



### FIGYELMEZTETÉS!

Sérülés- vagy fulladásveszély.

- Bontsa a készülék hálózati csatlakozását.
- Vágja le a hálózati tápkábelt, és helyezze a hulladékba.
- Szerelje le az ajtókilincset, hogy megakadályozza gyermekek és kedvenc állatok készülékben rekedését.

### 3. TERMÉKLEÍRÁS

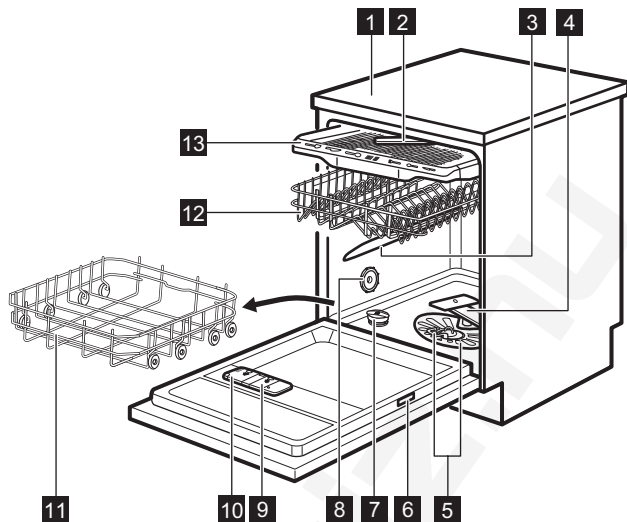

- 1** Munkalap
- 2** Mennyezeti szórókar
- 3** Felső szórókar
- 4** Alsó szórókar
- 5** Szűrők
- 6** Adattábla
- 7** Sótartály
- 8** Szellőző
- 9** Öblítőszer-adagoló

- 10** Mosószer-adagoló
- 11** Alsó kosár
- 12** Felső kosár
- 13** Evőeszközfiók



Az ábra általános áttekintésre szolgál. További részletekért olvassa el a többi fejezetet vagy a készülékhez mellékelt dokumentumokat.

## 4. KEZELŐPANEL

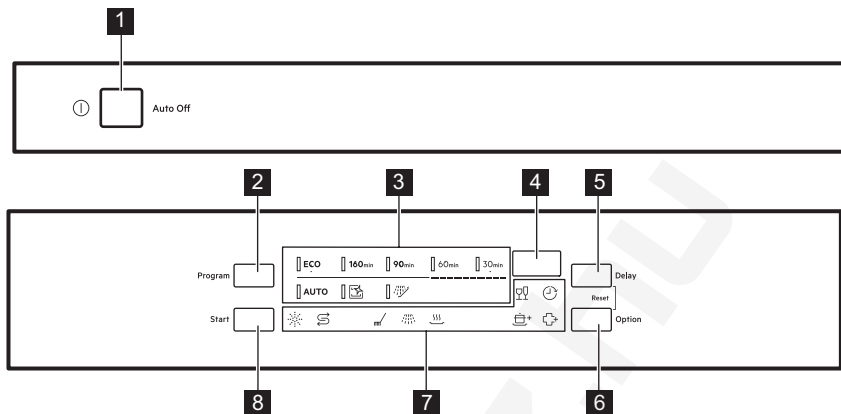

- |                          |                       |
|--------------------------|-----------------------|
| <b>1</b> Be/ki gomb      | <b>6</b> Option gomb  |
| <b>2</b> Program gomb    | <b>7</b> Visszajelzők |
| <b>3</b> Programkijelzők | <b>8</b> Start gomb   |
| <b>4</b> Kijelzés        |                       |
| <b>5</b> Delay gomb      |                       |

### 4.1 Visszajelzők

Visszajelző	Leírás
	Só visszajelző. Akkor világít, ha a sótartályt fel kell tölteni. A program működése során ez a visszajelző sohasem világít.
	Öblítőszer visszajelző. Akkor világít, ha az öblítőszer adagolót fel kell tölteni. A program működése során ez a visszajelző sohasem világít.
	Mosási szakasz visszajelző. Világít, amikor a mosogatási fázis működik.
	Öblítési szakasz visszajelző. Világít, amikor az öblítési fázis működik.
	Szárítási szakasz visszajelző. Akkor világít, ha szárítási fázissal rendelkező programot választ. Akkor villog, amikor a szárítási fázis működik.
	Késleltetés visszajelző. Világítani kezd, ha késleltetett indítást állít be.
	GlassCare visszajelző.
	ExtraPower visszajelző.
	ExtraHygiene visszajelző.

## 5. PROGRAMOK

Előfordulhat, hogy a táblázatban a programok sorrendje nem egyezik meg a kezelőpanelen levő sorrendjükkel.

Program	Mosogató-gép betöltés	Szennye-zettség mértéke	Programszakaszok	Kiegészítő funkciók
<b>ECO</b> <sup>1)</sup>	Főzőedények, evőeszközök, edények és serpenyők	Normál mértékben, enyhén rászáradt étel	<ul style="list-style-type: none"> <li>• Előmosás</li> <li>• Mosogatás 50 °C-on</li> <li>• Közbenső öblítés</li> <li>• Befejező öblítés 55 °C</li> <li>• Szárítás</li> <li>• AirDry <sup>2)</sup></li> </ul>	<ul style="list-style-type: none"> <li>• ExtraPower</li> <li>• GlassCare</li> <li>• ExtraHygiene</li> </ul>
<b>160min</b>	Főzőedények, evőeszközök, edények és serpenyők	Normáltól erős mértékig rászáradt étel	<ul style="list-style-type: none"> <li>• Előmosás</li> <li>• Mosogatás 60 °C-on</li> <li>• Közbenső öblítés</li> <li>• Befejező öblítés 60 °C</li> <li>• Szárítás</li> <li>• AirDry <sup>2)</sup></li> </ul>	<ul style="list-style-type: none"> <li>• ExtraPower</li> <li>• GlassCare</li> <li>• ExtraHygiene</li> </ul>
<b>90min</b>	Főzőedények, evőeszközök, edények és serpenyők	Normál mértékben, enyhén rászáradt étel	<ul style="list-style-type: none"> <li>• Mosogatás 60 °C-on</li> <li>• Közbenső öblítés</li> <li>• Befejező öblítés 55 °C</li> <li>• Szárítás</li> <li>• AirDry <sup>2)</sup></li> </ul>	<ul style="list-style-type: none"> <li>• ExtraPower</li> <li>• GlassCare</li> <li>• ExtraHygiene</li> </ul>
<b>60min</b>	Főzőedények, evőeszközök	Friss vagy enyhén rászáradt ételmarmaradék	<ul style="list-style-type: none"> <li>• Mosogatás 60 °C-on</li> <li>• Közbenső öblítés</li> <li>• Befejező öblítés 50 °C</li> <li>• AirDry <sup>2)</sup></li> </ul>	<ul style="list-style-type: none"> <li>• ExtraPower</li> <li>• GlassCare</li> <li>• ExtraHygiene</li> </ul>
<b>30min</b>	Főzőedények, evőeszközök	Friss	<ul style="list-style-type: none"> <li>• Mosogatás 50 °C-on</li> <li>• Közbenső öblítés</li> <li>• Befejező öblítés 50 °C</li> <li>• AirDry <sup>2)</sup></li> </ul>	<ul style="list-style-type: none"> <li>• ExtraPower</li> <li>• GlassCare</li> <li>• ExtraHygiene</li> </ul>
<b>AUTO</b> <sup>3)</sup>	Főzőedények, evőeszközök, edények és serpenyők	Minden	<ul style="list-style-type: none"> <li>• Előmosás</li> <li>• Mosogatás 50 - 60 °C-on</li> <li>• Közbenső öblítés</li> <li>• Befejező öblítés 60 °C</li> <li>• Szárítás</li> <li>• AirDry <sup>2)</sup></li> </ul>	
 <sup>4)</sup>	Nincs/egyik sem	A készülék belsejének tisztítása	<ul style="list-style-type: none"> <li>• Tisztítás 70 °C-on</li> <li>• Közbenső öblítés</li> <li>• Befejező öblítés</li> <li>• AirDry <sup>2)</sup></li> </ul>	

Program	Mosogató-gép betöltés	Szennye-zettség mértéke	Programszakaszok	Kiegészítő funkciók
 5)	Minden	Minden	• Előmosás	

1) Ez a program a leghatékonyabb víz- és energiafogyasztást kínálja a normál mértékben szennyezett edények és evőeszközök mosogatásához. Ezt a programot használják tesztprogramként a bevizsgáló intézetek. Ez a program szolgál a 2019/2022 számú Ecodesign tanácsi rendeletnek (EU) való megfelelés megállapítására.



2) Automatikus ajtónyitás a szárítási fázisban. Olvassa el a „Beállítások” című részt.

3) A készülék érzékeli a kosarakba helyezett edények mennyiségét és szennyezettségét. A készülék automatikusan beállítja a szükséges hőmérsékletet és a vízmennyiséget, az energiafogyasztást és a program időtartamát.

4) Ezzel a programmal hatékonyan megtisztíthatja a készülék belsejét. A program eltávolítja a vízkövet és a zsírlerakódásokat is. Ezt a programot minimum 2 havonta le kell futtatni vízköoldó vagy mosogatógépekhez használatos tisztítószer használatával. Semmilyen edényt nem szabad a készülékbe helyezni.

5) Ezzel a programmal gyorsan leöblítheti az ételmaradványokat az edényekről, így megelőzheti a kellemetlen szagok kialakulását a készülékben. Ne használjon mosószert ehhez a programhoz.

## 5.1 Fogyasztási értékek

Program 1)2)	Víz (l)	Energia (kWh)	Időtartam (perc)
<b>ECO</b>	10.5	0.848	240
<b>160min</b>	11.8	1.220	160
<b>90min</b>	11.1	1.170	90
<b>60min</b>	11.5	0.940	60
<b>30min</b>	11.0	0.610	30
<b>AUTO</b>	11.5	1.290	170
	10.6	0.680	60
	5.0	0.020	15

1) A víz nyomása és hőmérséklete, a hálózati feszültség ingadozásai, a kiegészítő funkciók, az edények mennyisége és a szennyeződés mértéke módosíthatja az értékeket.

2) A programokhoz tartozó értékek csak tájékoztató jellegűek a ECO program kivételével.

## 5.2 Információ a bevizsgáló intézetek számára





Ha a teljesítmény-tesztek (pl. EN60436 szerinti) végrehajtására vonatkozó információkra van szüksége, küldjön e-mailt a következő címre:

**info.test@dishwasher-production.com**

A kérdésben szerepeljen a termékszám (PNC), mely az adattáblán olvasható.

Minden egyéb, a mosogatógépet érintő kérdésben a készülékhez mellékelt szervizkönyv nyújt útmutatást.

## 6. KIEGÉSZÍTŐ FUNKCIÓK

-  A program elindítása előtt mindig be kell kapcsolni a megfelelő kiegészítő funkciókat.  
A kiegészítő funkciókat a program működése közben nem lehet be- vagy kikapcsolni.
-  A kiegészítő funkció gombbal végiglépkedhet a lehetséges kiegészítő funkciókon és a lehetséges kombinációkon.
-  Nem minden kiegészítő funkció kompatibilis egymással. Ha egymással nem kombinálható kiegészítő funkciókat választ, a készülék automatikusan kikapcsol egy vagy több funkciót. Csak az aktív kiegészítő funkciók visszajelzői világítanak.
-  Amennyiben egy kiegészítő funkció nem alkalmazható a programhoz, a hozzá tartozó visszajelző nem világít, vagy néhány másodpercig gyorsan villog, majd elalszik.
-  A kiegészítő funkciók használata befolyásolhatja a víz- és energiafogyasztást, illetve a program időtartamát.

### 6.1 GlassCare

Ez a kiegészítő funkció a kényes tárgyakat, különösen az üvegedényeket

óvja a sérüléstől. Meggátolja a kiválasztott programnál a mosogatási hőmérséklet gyors változásait, és lecsökkenti azt 45 °C értékre.

### Bekapcsolás GlassCare

Nyomja meg a **gombotOption** amíg a visszajelző  be nem kapcsol. A kijelző a program frissített időtartamát mutatja.

### 6.2 ExtraPower

Ez a kiegészítő funkció javítja a beállított program mosogatási hatékonyságát. Növeli a mosogatási hőmérsékletet és időtartamot.

### Bekapcsolás ExtraPower

Nyomja meg a **gombotOption** amíg a visszajelző  be nem kapcsol. A kijelző a program frissített időtartamát mutatja.

### 6.3 ExtraHygiene

Ez a kiegészítő funkció jobb tisztítást eredményez azáltal, hogy a hőmérsékletet legalább 10 percen keresztül 65 és 70 °C között tartja az utolsó öblítési fázisban.

### Az ExtraHygiene funkció bekapcsolása

Addig tartsa nyomva az **Option** gombot, amíg az  visszajelző világítani nem kezd.  
A kijelző a program frissített időtartamát mutatja.



## 7. BEÁLLÍTÁSOK

### 7.1 Programválasztó mód és felhasználói mód

Amikor a készülék programválasztás üzemmódban van, beállíthatja a programot, és beléphet a felhasználói üzemmódba.

#### A felhasználói üzemmódban elérhető beállítások:

- A vízlágyító szintjének beállítása a vízkeménységnek megfelelően.
- Az öblítőszer hiányára figyelmeztető visszajelző bekapcsolása/kikapcsolása.
- A(z) AirDry bekapcsolása/kikapcsolása.

**A mentett beállítások mindaddig érvényben maradnak, míg másikat nem választ.**

### A programválasztás üzemmód beállítása

A készülék programválasztás üzemmódban van, ha a program visszajelzője világít, és a kijelzőn a program időtartama látható.

Bekapcsolás után a készülék alapértelmezés szerint programválasztás üzemmódban van. Amennyiben nem, az alábbi módon állítsa be a programválasztás üzemmódot:

Nyomja meg és tartsa lenyomva egyszerre a **Delay** és a **Option** gombot,

#### Vízkeménység

Német fok (°dH)	Francia fok (°fH)	mmol/l	mg/l (ppm)	Clarke keménységi fok	Vízlágyító szintje
47 - 50	84 - 90	8.4 - 9.0	835 - 904	58 - 63	10
43 - 46	76 - 83	7.6 - 8.3	755 - 834	53 - 57	9
37 - 42	65 - 75	6.5 - 7.5	645 - 754	46 - 52	8
29 - 36	51 - 64	5.1 - 6.4	505 - 644	36 - 45	7
23 - 28	40 - 50	4.0 - 5.0	395 - 504	28 - 35	6
19 - 22	33 - 39	3.3 - 3.9	325 - 394	23 - 27	5 1)

míg a készülék programválasztás üzemmódba nem lép.

### Belépés felhasználói üzemmódba

Győződjön meg arról, hogy a készülék programválasztás üzemmódban van.

A felhasználói üzemmódba lépéshez egyszerre nyomja meg és tartsa lenyomva a **Delay** és a **gombot, Option** amíg a visszajelzők: **ECO**, **160min** és **90min** villogni nem kezdenek, és a kijelző üressé nem válik.

### 7.2 A vízlágyító

A vízlágyító a vezetékes vízben található ásványi anyagok eltávolítására szolgál, amelyek hátrányosan befolyásolnák a mosogatás eredményességét, valamint rongálnák a készüléket.

Annál keményebb a víz, minél többet tartalmaz ezekből az ásványi anyagokból. A vízkeménységet különböző mértékegységekkel mérik.

A vízlágyítót a hálózati víz jellemző keménységéhez kell beállítani. A víz keménységét illetően a helyi vízműtől kaphat tájékoztatást. Állítsa be a vízlágyítót megfelelő szintre a jó mosogatási eredmény biztosításához.

Német fok (°dH)	Francia fok (°fH)	mmol/l	mg/l (ppm)	Clarke keménységi fok	Vízlágyító szintje
15 - 18	26 - 32	2.6 - 3.2	255 - 324	18 - 22	4
11 - 14	19 - 25	1.9 - 2.5	185 - 254	13 - 17	3
4 - 10	7 - 18	0.7 - 1.8	70 - 184	5 - 12	2
<4	<7	<0.7	<70	< 5	1 2)

1) Gyári beállítás.

2) Ne használjon sót ennél a szintnél.

**A használt mosogatószer típusától függetlenül állítsa be a megfelelő vízkeménységet, hogy a só feltöltés visszajelző bekapcsolva maradjon.**



A sót tartalmazó kombinált mosogatószer-tabletták nem elég hatékonyak a kemény víz lágyításához.

### Regenerálási eljárás

A vízlágyító helyes működéséhez a vízlágyító eszköz gyantáját rendszeresen regenerálni szükséges. Ez az eljárás automatikus, és része a mosogatógép normál működésének.

Amikor az előírt mennyiségű víz (lásd az értékeket a táblázatban) felhasználásra került az előző regenerálási eljárás óta, a készülék egy új regenerálást indít a végső öblítés és a program vége között.

Vízlágyító szintje	Víz mennyisége (l)
1	250
2	100
3	62
4	47
5	25
6	17
7	10
8	5
9	3

Vízlágyító szintje	Víz mennyisége (l)
10	3

Ha a vízlágyító szintje magasra van állítva, akkor a regenerálás a program közepén is bekövetkezhet, még az öblítés előtt (kétszer a program során). A regenerálás elindítása nincs hatással a ciklus időtartamára, hacsak nem a program közepén vagy rövid szárítási szakasszal rendelkező program végén történik. Ezekben az esetekben a regenerálás meghosszabbítja a program teljes időtartamát további 5 perccel.

Következésképpen a vízlágyító 5 perc hosszúságú öblítése ugyanabban a ciklusban vagy a következő program elején kezdődhet el. Ez a tevékenység a program teljes vízfogyasztását további 4 literrel, míg teljes energiafogyasztását további 2 wattórával (Wh) növeli. A vízlágyító öblítése teljes szivattyúzással fejeződik be.

A vízlágyító minden elvégzett öblítése (melyből egynél több is lehet ugyanabban a ciklusban) további 5 perccel hosszabbíthatja meg a program időtartamát, függetlenül attól, hogy a program elején vagy közepén történik meg.



A fejezetben említett minden fogyasztási értéket az aktuálisan érvényes szabványnak megfelelően, laboratóriumi feltételek mellett, 2,5 mmol/l vízkeménységénél (vízlágyító: 3. szint) határozták meg az alábbi rendelet szerint: 2019/2022 .  
A víz nyomása és hőmérséklete, valamint a hálózati feszültség ingadozásai módosíthatják az értékeket.

## A vízlágyítósint beállítása

Győződjön meg arról, hogy a készülék felhasználói üzemmódban van.

1. Nyomja meg a **gombotProgram**.
  - A **ECO** visszajelző még mindig villog.
  - A többi visszajelző nem világít.
  - A kijelző az aktuális beállítást mutatja: pl.  $5 \text{ L} = 5\text{-ös szint}$ .
2. Nyomja meg a **gombotProgram** egymás után többször a beállítás módosításához.
3. Nyomja meg a be/ki gombot a beállítás megerősítéséhez.

## 7.3 Az öblítőszer kiürülésére figyelmeztető jelzés

Az öblítőszer lehetővé teszi, hogy az edények folt- és csíkmentesen száradjanak. Az öblítőszer az utolsó öblítés során automatikusan adagolja.

Ha az öblítőszer-adagoló kiürült, az öblítőszer-adagoló kijelzője világítani kezd. Amennyiben kizárólag kombinált mosogatószer-tablettákat használ, és a szárítási eredmények megfelelőek, az öblítőszer-adagoló feltöltésére figyelmeztető jelzés kikapcsolható. Azonban a legjobb szárítási eredmény érdekében mindig használjon öblítőszer.

Amennyiben öblítőszer nélkül használ normál mosogatószer vagy kombinált mosogatószer-tablettákat, kapcsolja be a figyelmeztetést, hogy az öblítőszer feltöltés kijelzője aktív maradjon.

## Az öblítőszer kiürülésére figyelmeztető jelzés kikapcsolása

Győződjön meg arról, hogy a készülék felhasználói üzemmódban van.

1. Nyomja meg a **gombotStart**.
  - A **160min** visszajelző még mindig villog.
  - A többi visszajelző nem világít.
  - A kijelző az aktuális beállítást mutatja.
    - $0 \text{ d}$  = az öblítőszer kiürülésére figyelmeztető visszajelző kikapcsolva.
    - $1 \text{ d}$  = az öblítőszer kiürülésére figyelmeztető visszajelző bekapcsolva.
2. Nyomja meg a **gombotStart** a beállítás módosításához.
3. Nyomja meg a be/ki gombot a beállítás megerősítéséhez.

## 7.4 AirDry

Az AirDry kiegészítő funkció javítja a szárítási eredményt, alacsonyabb energiafogyasztás mellett. A szárítási szakasz közben a készülék ajtaja automatikusan kinyílik, és nyitva marad.

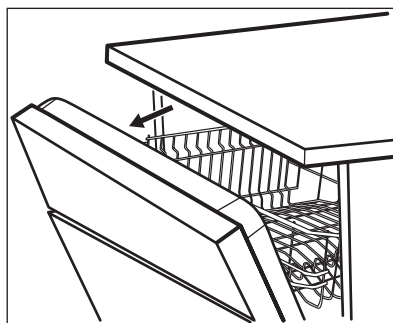

Az AirDry kiegészítő funkció automatikusan bekapcsol minden program esetén, a  kivételével (ha rendelkezésre áll).

A szárítási fázis és az ajtó nyitva tartásának időtartama a kiválasztott programtól és kiegészítő funkcióktól függően változik.

Amikor az AirDry funkció kinyitja az ajtót, a kijelzőn megjelenik a fűtő program fennmaradó időtartama.



### VIGYÁZAT!

Az automatikus ajtónyitást követő 2 percen belül ne próbálja meg az ajtót becsukni. Ez kárt tehet a készülékben.

Ha ezután az ajtó legalább 3 percig csukva marad, az éppen fűtő program befejeződik.





### VIGYÁZAT!

Ha gyermekek férhetnek hozzá a készülékhez, javasoljuk, hogy kapcsolja ki az AirDry kiegészítő funkciót. Az ajtó automatikus kinyitása veszélyhelyzetet idézhet elő.

## Kikapcsolás AirDry

Győződjön meg arról, hogy a készülék felhasználói üzemmódban van.

1. Nyomja meg a **gombot Delay**.
  - A **90min** visszajelző még mindig villog.
  - A többi visszajelző nem világít.
  - A kijelző az aktuális beállítást mutatja:
    -  = AirDry kikapcsolva.
    -  = AirDry bekapcsolva.
2. Nyomja meg a gombot Delay a beállítás módosításához.
3. Nyomja meg a be/ki gombot a beállítás megerősítéséhez.

## 8. AZ ELSŐ HASZNÁLAT ELŐTT

1. **Ellenőrizze, hogy a vízlágyító aktuális szintje megfelel-e a használt víz keménységének. Amennyiben nem, állítsa be a vízlágyító szintjét.**
2. Töltse fel sótartályt.
3. Töltse fel az öblítőszer-adagolót.
4. Nyissa ki a vízcsapot.
5. A készülékben levő gyártási maradványok eltávolításához indítson el egy mosogatóprogramot. Ne használjon mosogatószert, és ne töltsen meg a kosarakat.

Miután elindít egy programot, a készülék kb. 5 percen keresztül regenerálja a vízlágyítóban lévő gyantát. A mosogatósi fázis csak akkor kezdődik meg, amikor a fenti művelet véget ért. Ez a műveletsor rendszeres időközönként ismétlődik.

### 8.1 Sótartály



### VIGYÁZAT!

Csak mosogatógépekhez készült durva só használjon. A finom só növeli a korrózió veszélyét.

A só a vízlágyítóban a gyanta regenerálására, valamint a napi használat során a megfelelő mosogatósi eredmény biztosítására szolgál.

### A sótartály feltöltése

1. Csavarja le a sótartály kupakját az óramutató járásával ellenkező irányba.
2. Öntsön 1 liter vizet a sótartályba (csak az első alkalommal).
3. Töltse fel a sótartályt 1 kg speciális sóval (vagy amíg teljesen fel nem töltődik).

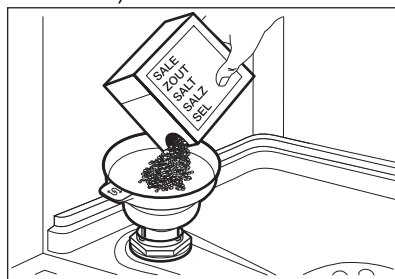

4. Óvatosan rázza meg a tölcserát a fogantyújánál, hogy a legutolsó szemcse is betöltődjön.

5. Távolítsa el a sótartály nyílása körül lévő sót.

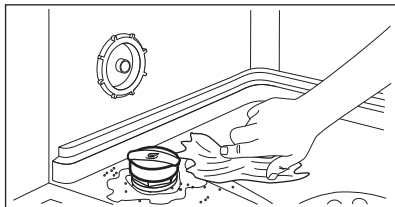

6. Csavarja vissza a kupakot az óramutató járásával megegyező irányban a sótartály bezárásához.



#### VIGYÁZAT!

Víz és só juthat ki a töltés során a sótartályból. Miután feltöltötte a sótartályt, azonnal indítsa el a mosogatóprogramot a korrózió megelőzése érdekében.

## 8.2 Az öblítőadagoló feltöltése

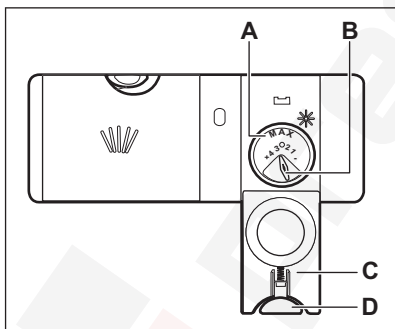

#### VIGYÁZAT!

A rekesz (A) csak az öblítőszer számára van fenntartva. Ne töltsön bele mosogatószert.



#### VIGYÁZAT!

Csak mosogatógépekhez készült öblítőszeret használjon.

1. A kioldó gomb megnyomásával (D) nyissa ki a fedelet (C).
2. Töltse az öblítőszeret az adagolóba (A) a „MAX” jelzésig.
3. A kiömlött öblítőszeret nedvszívó törülköendővel távolítsa el, hogy a mosogatóprogram alatt megakadályozza a túlzott habképződést.
4. Zárja be a fedelet. Ügyeljen arra, hogy a kioldó gomb a helyére rögzüljön.



Lehetősége van átállítani az öblítőszer adagolási mennyiségét a választókapcsoló (B) 1 (legkisebb mennyiség) és 4 vagy 6 (legnagyobb mennyiség) helyzetbe történő állításával.

## 9. MINDENNAPI HASZNÁLAT

1. Nyissa meg a vízcsapot.
2. Nyomja meg a be/ki gombot a készülék bekapcsolásához.  
Győződjön meg arról, hogy a készülék programválasztás üzemmódban van.
  - Töltse fel a sótartályt, ha világít a só visszajelző.
  - Töltse fel az öblítőszer-adagolót, ha világít az öblítőszer-adagoló visszajelző.
3. Helyezze be a mosogatóni kívánt edényeket.
4. Töltse be a mosogatószert.
5. Állítsa be és indítsa el a töltet típusának és a szennyeződés mértékének megfelelő programot.

## 9.1 A mosogatószer használata

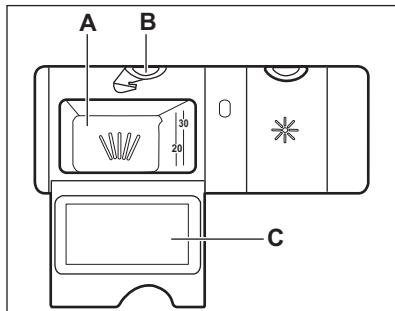

### VIGYÁZAT!

Csak mosogatógépekhez készült, speciális mosogatószereket használjon.

1. A kioldó gomb megnyomásával (B) nyissa ki a fedelet (C).
2. Töltse a mosogatószert (por vagy tableta) a rekeszbe (A).
3. Ha előmosás kiegészítő funkcióval rendelkezik a program, tegyen egy kevés mosogatószert a készülék ajtajának belső részébe.
4. Zárja be a fedelet. Ügyeljen arra, hogy a kioldó gomb a helyére rögzüljön.



Az adagolandó mosogatószer-mennyiséggel kapcsolatos további tájékoztatásért olvassa el a termék csomagolásán található gyártói útmutatásokat. A normál mértékben szennyezett edények mosogatására általában 20 - 25 ml gél mosogatószer elegendő.



A rekeszbe (A) ne töltsön 30 ml-nél több gél állagú mosogatószert.

## 9.2 Program kiválasztása és elindítása

### Az Auto off funkció

Ha a készülék nem végez tevékenységet, akkor az energiafogyasztás csökkentése érdekében ez a funkció automatikusan kikapcsolja a készüléket.

A funkció az alábbiak esetén lép működésbe:

- Miután a program véget ért.
- 5 perccel azután, ha a program nem indult el.

### A program indítása

1. A készülék bekapcsolásához nyomja meg a be/ki gombot. Ügyeljen arra, hogy a készülék legyen programválasztási üzemmódban, az ajtó pedig becsukva.
2. Nyomja meg többször a **Program** gombot mindaddig, míg a kívánt program visszajelzője világítani nem kezd.

A kijelző a program időtartamát mutatja.

3. Állítsa be a megfelelő kiegészítő funkciókat.
4. Nyomja meg a **Start** gombot a program elindításához.
  - A futó fázis visszajelzője világít.
  - Megkezdődik a program időtartamának visszaszámlálása 1 perces lépésekben.

### Egy program késleltetett indítása

1. Állítson be egy programot.
2. Annyiszor nyomja meg a **Delay** gombot, amíg a kívánt késleltetés meg nem jelenik a kijelzőn (1 és 24 óra között).
3. Nyomja meg a **Start** gombot a visszaszámlálás elindításához.
  - Világít a  visszajelző.
  - A visszaszámlálás órákban történik. Az utolsó óra percekben kerül kijelzésre.

Amikor a visszaszámlálás véget ér, a program elindul, és megjelenik az éppen

aktív fázis jelzőfénye. A  visszajelző nem világít.

## Ajtónyitás a készülék működése közben

Ha kinyitja az ajtót egy program futása közben, a készülék leáll. Ez módosíthatja a program energiafogyasztását és időtartamát. Amikor ismét becsukja az ajtót, a készülék a megszakítási ponttól folytatja a működést.

**i** Ha a szárítási fázis alatt 30 másodpercnél hosszabb időre kinyitja az ajtót, az éppen futó program kikapcsol. Ez nem történik meg, ha az ajtót az AirDry funkció nyitja ki.

**i** Ha a AirDry funkció automatikusan kinyitja a készülék ajtaját, ne próbálja azt becsukni a kinyitást követő 2 percen belül, mert ezzel kárt tehet a készülékben. Ha ezután az ajtó legalább 3 percig csukva marad, az éppen futó program befejeződik.

## Visszaszámlálás alatt a késleltetett indítás leállítás

Ha törli a késleltetett indítást, ismét be kell állítania a programot és a funkciókat.

Nyomja meg egyszerre, és tartsa lenyomva a **Delay** és **Option** gombokat, míg a készülék programválasztás üzemmódba nem lép.

## A program törlése

Nyomja meg és tartsa lenyomva egyszerre a **Delay** és az **Option** gombot, míg a készülék programválasztás üzemmódba nem lép.

Egy új mosogatóprogram elindítása előtt ellenőrizze, hogy van-e mosogatószer a mosogatószer-adagolóban.

## A program befejezése

Amikor a program kész, a Auto off a funkció automatikusan kikapcsolja a készüléket.

A be/ki gombon kívül egyik gomb sem működik.

Zárja el a vízcsapot.

# 10. HASZNOS TANÁCSOK ÉS JAVASLATOK

## 10.1 Általános

Kövesse az alábbi ötleteket, melyek optimális tisztítási és szárítási eredményt biztosítanak a napi használat során, valamint segítséget nyújtanak a környezet megóvásában.

- Ha az edényeket mosogatógépben tisztítja a felhasználói útmutató utasításainak megfelelően, akkor általában alacsonyabb víz- és energiafogyasztás érhető el, mint a kézzel való mosogatásnál.
- A mosogatógépet teljesen pakolja meg a víz- és energiamegtakarítás érdekében. A legjobb tisztítási eredmény eléréséhez az evőeszközöket a kosarakban a használati útmutató szerint rendezze el, és ne pakolja túl a kosarakat.

- Az edényeket ne öblítse le kézzel előzetesen. Ez növeli a víz- és energiafogyasztást. Szükség szerint állítson be előmosogatás szakasszal rendelkező programot.
- A nagyobb ételmaradékokat távolítsa el az edényekről, továbbá ürítse ki a csészéket és poharakat, mielőtt behelyezi azokat a készülékbe.
- Mielőtt a készülékbe helyezné, áztassa be vagy finoman dörzsölje meg az erősen odaégett ételmaradványokat tartalmazó edényeket.
- Ügyeljen arra, hogy a kosarakban az edények ne érjenek egymáshoz, illetve ne fedjék le egymást. Kizárólag ebben az esetben képes a víz megfelelően elérni és elmosogatni az edényeket.



- A mosogatószert, öblítőszert és sót használhatja különállóan, vagy használjon kombinált mosogatószertablettákat (pl.: „Mind az 1-ben”). Kövesse a termék csomagolásán látható utasításokat.
- Válassza ki a töltet típusának és a szennyeződés mértékének megfelelő programot. A leghatékonyabb víz- és energiafogyasztás az **ECO** programmal érhető el.
- A vízkő lerakódásának megakadályozása a készülékben:
  - Töltse fel a sótartályt, amikor szükséges.
  - Az ajánlott mennyiségű mosogatószert és öblítőszert alkalmazza.
  - Ellenőrizze, hogy a vízlágyító aktuális szintje megfelel-e a használt víz keménységének.
  - Kövesse az „**Ápolás és tisztítás**” című fejezet utasításait.

## 10.2 Só, öblítőszert és mosogatószert használata

- Kizárólag mosogatógéphez forgalmazott sót, öblítőszert és mosogatószert használjon. Egyéb termékek károsodást okozhatnak a készülékben.
- Az olyan környezetben, ahol a víz kemény vagy nagyon kemény, javasoljuk a sima mosogatószert (további hatóanyagokkal nem rendelkező por, gél, tableta), öblítőszert és só különálló használatát az optimális tisztítási és szárítási eredmény eléréséhez.
- Rövid programok során nem oldódnak fel teljesen a mosogatószertabletták. A mosogatószert maradványok edényeken való lerakódásának megakadályozására hosszú programoknál használja a tablettákat.
- Mindig helyes mennyiségű mosogatószert használjon. Az elégtelen mennyiségű mosogatószert gyenge mosogatósi eredményhez, valamint vízkövesedéshez vagy az edények foltosodásához vezet. Ha túl sok mosogatószert alkalmaz lágy vagy lágyított víznél, az edényeken mosogatószert maradványok maradnak. A mosogatószert

mennyiségét a vízkeménység alapján állítsa be. További információkért olvassa el a mosogatószert csomagolásán található útmutatásokat.

- Mindig helyes mennyiségű öblítőszert használjon. Az elégtelen mennyiségű öblítőszert csökkenti a szárítás eredményességét. Túl sok öblítőszert alkalmazása esetén az edényeken kékes réteg jön létre.
- Ügyeljen arra, hogy a vízlágyító szintje megfelelő legyen. Ha a szint túl magas, a vízben a só megnövelt mennyisége az evőeszközök rozsdásodását eredményezheti.

## 10.3 Mit tegyek, ha szeretném abbahagyni a kombinált mosogatószertabletták használatát?

Külön mosogatószert, só és öblítőszert használatának megkezdése előtt végezze el az alábbi lépéseket:

1. Állítsa be a legmagasabb szintet a vízlágyítóban.
2. Ellenőrizze, hogy tele van-e a sótartály és az öblítőszert-adagoló.
3. Indítsa el a legrövidebb programot, mely öblítési fázist tartalmaz. Ne töltsön be mosogatószert, és ne töltsön meg a kosarakat.
4. A program lefutása után állítsa be a vízlágyítót a lakkhelyén levő vízkeménységnek megfelelően.
5. Állítsa be az adagolt öblítőszert mennyiségét.
6. Kapcsolja be az öblítőszert hiányára figyelmeztető jelzést.

## 10.4 A kosarak bepakolása

- Mindig a kosarak teljes területét használja.
- A készülékben kizárólag mosogatógéphez használt eszközöket tisztítson.
- Ne tisztítsa a készülékben fából, szaruból, alumíniumból, ónból és sárgarézből készült tárgyakat, mivel azok megrepedhetnek, elgörbülhetnek, elszíneződhetnek, vagy felületük rücskössé válhat.



- Ne mosson a készülékben vizet felszívó darabokat (szivacsot, háztartási rongyot).
- Az üreges tárgyakat (pl. csészék, poharak és lábasok) nyílásukkal lefelé tegye be.
- Ügyeljen arra, hogy az üvegtárgyak ne érjenek egymáshoz.
- A könnyebb darabokat helyezze a felső kosárba. Ügyeljen arra, hogy az eszközök ne mozdulhassanak el.
- Az evőeszközöket és a kisebb tárgyakat helyezze az evőeszközfiókba.
- A nagyméretű tárgyak alsó kosárba helyezésének megkönnyítésére emelje fel a felső kosarat.
- A program elindítása előtt győződjön meg arról, hogy a szűrőkarok szabadon mozoghatnak.

## 10.5 Programindítás előtt

A kiválasztott program elindítása előtt győződjön meg az alábbiakról:

- A szűrők tiszták, illetve a helyükön vannak.

- A sótartály kupakja rendesen záródik.
- A szűrőkarok nincsenek eltömődve.
- Van elegendő só és öblítőszer (ha nem kombinált mosogatószer-tablettákat használ).
- Megfelelő az edények elhelyezése a kosarakban.
- A kiválasztott program megfelel a töltet típusának és a szennyeződés mértékének.
- Mindig megfelelő mennyiségű mosogatószer van a gépben.

## 10.6 A kosarak kipakolása

1. Hagyja lehűlni az edényeket, mielőtt kipakolná a készülékből. A forró edények könnyebben megsérülnek.
2. Először az alsó kosarat, majd a felső kosarat ürítse ki.



A program befejezése után még víz maradhat a készülék belső felületén.

# 11. ÁPOLÁS ÉS TISZTÍTÁS



### FIGYELMEZTETÉS!

Karbantartás előtt kapcsolja ki a készüléket, és húzza ki a hálózati csatlakozódugót a csatlakozóaljzatból.



Az elszennyeződött szűrők és az eltömődött szűrőkarok csökkentik a mosogatás eredményességét. Rendszeresen ellenőrizze, és szükség esetén tisztítsa meg őket.

## 11.1 Belső tisztítás

- A készülék belsejét puha, nedves kendővel tisztítsa.
- Ne használjon súrolószert, súrolószivacsot, éles eszközt, erős vegyszert, fémszivacsot vagy oldószereket.
- Hetente egyszer törölje tisztára az ajtót, beleértve a gumitömítést is.

- A készülék hatékonyságának megőrzése érdekében legalább kéthavonta egyszer használjon mosogatógépekhez kifejlesztett tisztítószert. Gondosan kövesse a termék csomagolásán található útmutatásokat.
- Az optimális tisztítás érdekében használja az automatikus tisztítóprogramot.
- A rövid időtartamú mosogatóprogramok rendszeres használata zsír- és vízkőlerakódásokat okozhat a készülék belsejében. A lerakódás megakadályozása érdekében legalább havonta kétszer futtasson le egy hosszú időtartamú mosogatóprogramot.

## 11.2 Idegen tárgyak eltávolítása

Ellenőrizze a szűrőket és a vízgyűjtőt a mosogatógép minden használata után.

Az idegen tárgyak (pl. üveg-, műanyag-, csont- vagy fogpiszkálódarabok stb.) csökkentik a készülék tisztítási teljesítményét, és kárt okozhatnak a leeresztő szivattyúban.



### VIGYÁZAT!

Ha az idegen tárgyak eltávolítása nem sikerül, akkor forduljon a márkaszervizhez.

1. A szűrőrendszer szétszerelését ezen fejezet utasításai szerint végezze el.
2. Az idegen tárgyakat manuálisan távolítsa el.
3. A szűrők összeszerelését ezen fejezet utasításai szerint végezze el.

## 11.3 Külső tisztítás

- A készüléket puha, nedves ruhával tisztítsa.
- Csak semleges tisztítószeret használjon.
- Ne használjon súrolószert, súrolószivacsot vagy oldószereket.

## 11.4 A szűrők tisztítása

A szűrőrendszer 3 részegységből áll.

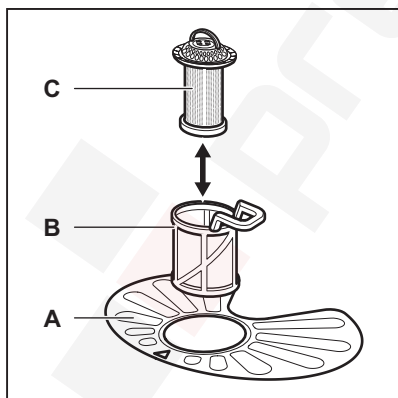

1. Az óramutató járásával ellentétesen fordítsa el a (B) szűrőt, és vegye ki.

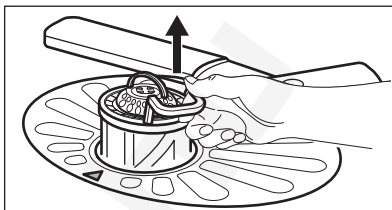
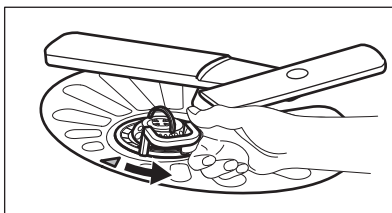

2. Húzza ki a (C) szűrőt a (B) szűrőből.
3. Vegye ki a lapos szűrőt (A).

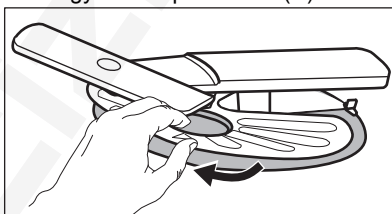

4. Vízrel tisztítsa meg a szűrőket.

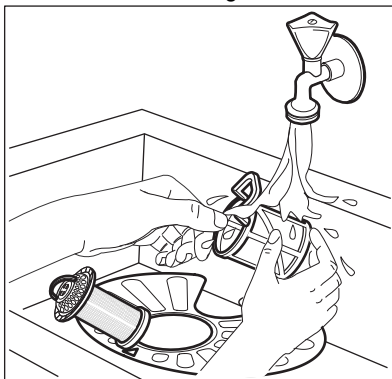

5. Győződjön meg arról, hogy nincs ételmaradvány vagy egyéb szennyeződés a vízgyűjtőben vagy annak széle körül.
6. Tegye vissza a lapos szűrőt (A) a helyére. Ügyeljen arra, hogy megfelelően helyezkedjen el a két vezetősín alatt.

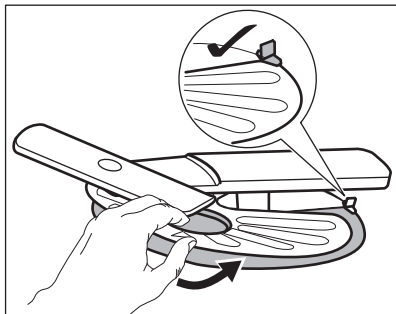

7. Szerelje össze a szűrőket (B) és (C).
8. Tegye vissza a szűrőt (B) a lapos szűrőbe (A). Az óramutató járásával megegyező irányban forgassa, amíg nem rögzül.

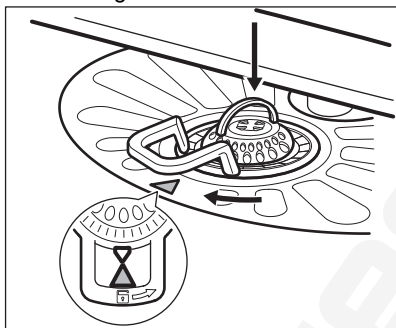

#### VIGYÁZAT!

A szűrők helytelen pozíciója nem kielégítő mosogatási eredményt okoz, és a készüléket is károsítja.

### 11.5 Az alsó szűrőkar tisztítása

Az alsó szűrőkar rendszeres tisztítását javasoljuk, így elkerülhető, hogy az ételmaradványok eltömítsék a kar furatait.

Az eltömődött furatok miatt előfordulhat, hogy a mosogatás eredménye nem lesz megfelelő.

1. Húzza fel az alsó szűrőkart az eltávolításhoz.

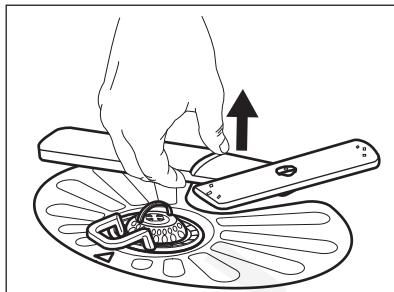

2. Tisztítsa meg a szűrőkart folyó víz alatt. Egy hegyes végű eszközzel, például fogvájóval távolítsa el a szennyeződések a furatokról.

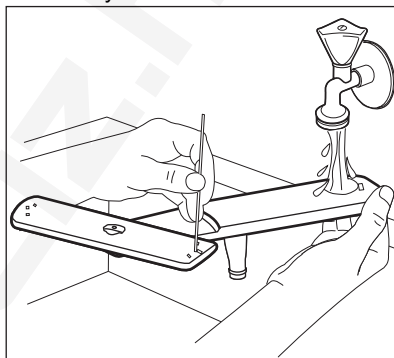

3. Visszahelyezéshez nyomja le a szűrőkart a helyére.

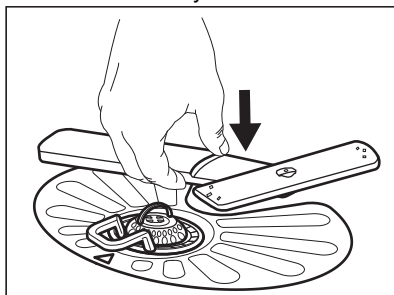

### 11.6 A felső szűrőkar tisztítása

Ne távolítsa el a felső szűrőkart. Ha a szűrőkar nyílásai eltömödtek, a szennyeződés megmaradt részét egy vékony, hegyes végű tárggyal, pl. fogpiszkálóval távolítsa el.

## 11.7 A mennyezeti szórókar tisztítása

A mennyezeti szórókar rendszeres tisztítását javasoljuk, így elkerülhető, hogy az ételmaradványok eltömítsék a kar furatait. Az eltömődött furatok miatt előfordulhat, hogy a mosogatás eredménye nem lesz megfelelő.

A mennyezeti szórókar a készülék belsejének mennyezetén található. A szórókar (C) a vízbevezető vezetékre (A) van szerelve a rögzítőgyűrű (B) segítségével.

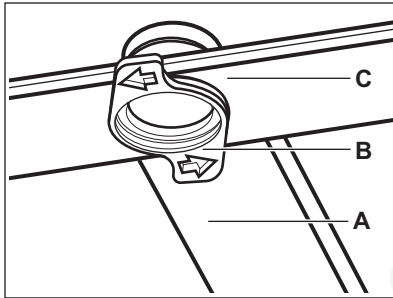

1. Oldja fel az evőeszközfiókok csúszósínjeinek oldalain levő ütközőket, majd húzza ki a fiókot.

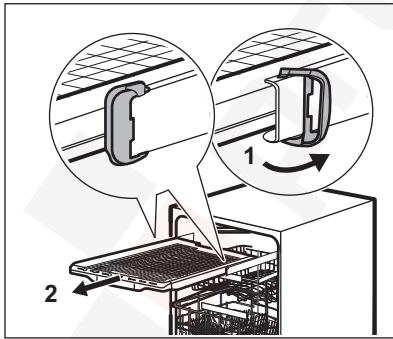

2. Helyezze a felső kosarat a legalsó szintre, hogy a szórókarhoz könnyebben hozzáférjen.
3. Fordítsa el a rögzítőgyűrűt (B) az óramutató járásával ellentétes irányba, majd húzza le a szórókart (C) a vízbevezető vezetékéről (A) való leszereléshez.
4. Tisztítsa meg a szórókart folyó víz alatt. Egy hegyes végű eszközzel, például fogvájóval távolítsa el a szennyeződést a furatokból. Folyassa át a vizet a furatokon, hogy kimossa azokból a szennyeződést.

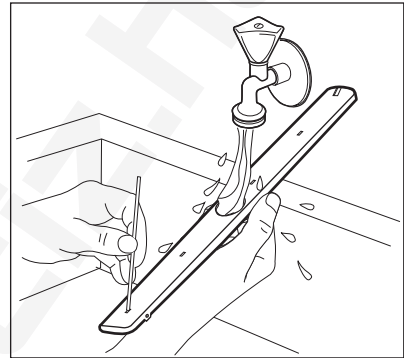

5. A szórókar (C) visszaszereléséhez helyezze a rögzítőgyűrűt (B) a szórókarba, és az óramutató járásával megegyező irányba való elforgatással rögzítse a vízbevezető vezetékhez (A). A rögzítőgyűrűt ütközésig csavarja be.
6. Helyezze az evőeszközfiókot a csúszósínekre, majd zárja le az ütközőket.

## 12. HIBAELHÁRÍTÁS



### FIGYELMEZTETÉS!

A készülék szakszerűtlen javítása veszélyt jelenthet a felhasználó számára. Minden javítást képzett szakembernek kell elvégeznie.

**Az előforduló hibák többsége anélkül megoldható, hogy hivatalos szervizhez kellene fordulni.**

Az esetleges problémákat lásd a lenti táblázatban.

Néhány probléma esetén a kijelzőn megjelenhet egy riasztási kód.

Hiba és riasztási kód	Lehetséges ok és megoldás
A készüléket nem lehet bekapcsolni.	<ul style="list-style-type: none"> <li>• Győződjön meg róla, hogy a hálózati csatlakozó csatlakoztatva van a hálózati aljzathoz.</li> <li>• Győződjön meg róla, hogy nincs kioldott biztosíték a biztosítékdozban.</li> </ul>
A program nem indul el.	<ul style="list-style-type: none"> <li>• Ellenőrizze, hogy az ajtó megfelelően be van-e zárva.</li> <li>• Nyomja meg a Start gombot.</li> <li>• Ha időkésleltetés van beállítva, törölje azt, vagy várja meg a visszaszámlálás befejeződését.</li> <li>• A készülék regenerálja a vízlágyítóban lévő gyantát. A művelet körülbelül 5 percgig tart.</li> </ul>
A készülék nem tölt be vizet. A kijelzőn a következő látható: <b>i10</b> vagy <b>i11</b> .	<ul style="list-style-type: none"> <li>• Győződjön meg róla, hogy a vízvételi csap nyitva van.</li> <li>• Győződjön meg róla, hogy a vízvételi forrásban lévő víznyomás nem túl alacsony-e. Az erre vonatkozó információkat a helyi vízügyi hatóságoktól szerezheti be.</li> <li>• Győződjön meg róla, hogy a vízvételi csap nincs eldugulva.</li> <li>• Ellenőrizze, hogy a befolyó cső szűrője nincs-e eltömődve.</li> <li>• Ellenőrizze, hogy a leeresztő cső nincs-e megcsavarodva vagy megtörve.</li> </ul>
A készülék nem ereszti le a vizet. A kijelzőn a következő látható: <b>i20</b> .	<ul style="list-style-type: none"> <li>• Győződjön meg róla, hogy a szifon nincs eltömődve.</li> <li>• Ellenőrizze, hogy a belső szűrőrendszer nincs-e eltömődve.</li> <li>• Ellenőrizze, hogy a vízleeresztő cső nincs-e megcsavarodva vagy megtörve.</li> </ul>
A túlcsondulásgátló bekapcsolt. A kijelzőn a következő látható: <b>i30</b> .	<ul style="list-style-type: none"> <li>• Zárja el a vízcsapot.</li> <li>• Ellenőrizze, hogy megfelelően van-e üzembe helyezve a készülék.</li> <li>• Ellenőrizze, hogy a kosarak a használati útmutatónak megfelelően vannak-e megtöltve.</li> </ul>
A vízszint-érzékelő meghibásodott. A kijelzőn a következő látható: <b>i41</b> - <b>i44</b> .	<ul style="list-style-type: none"> <li>• Győződjön meg róla, hogy a szűrők tiszták.</li> <li>• Kapcsolja ki, majd ismét be a készüléket.</li> </ul>
A mosogatószivattyú vagy a leeresztőszivattyú meghibásodott. A kijelzőn a következő látható: <b>i51</b> - <b>i59</b> vagy <b>i5A</b> - <b>i5F</b> .	<ul style="list-style-type: none"> <li>• Kapcsolja ki, majd ismét be a készüléket.</li> </ul>
A készülék belsejében a víz hőmérséklete túl magas, vagy a hőmérséklet-érzékelő meghibásodott. A kijelzőn a következő látható: <b>i61</b> vagy <b>i69</b> .	<ul style="list-style-type: none"> <li>• Ellenőrizze, hogy a belépő víz hőmérséklete nem haladja-e meg a 60 °C-ot.</li> <li>• Kapcsolja ki, majd ismét be a készüléket.</li> </ul>

Hiba és riasztási kód	Lehetséges ok és megoldás
A készülék meghibásodott. A kijelzőn a következő látható: <b>iC0</b> vagy <b>iC3</b> .	<ul style="list-style-type: none"> <li>• Kapcsolja ki, majd ismét be a készüléket.</li> </ul>
A készülékben a víz szintje túl magas. A kijelzőn a következő látható: <b>iF1</b> .	<ul style="list-style-type: none"> <li>• Kapcsolja ki, majd ismét be a készüléket.</li> <li>• Győződjön meg róla, hogy a szűrők tiszták.</li> <li>• Ellenőrizze, hogy a kifolyócső a padlótól számított megfelelő magasságban van-e felszerelve. Lásd az üzembe helyezési utasítást.</li> </ul>
A készülék működés közben többször leáll, majd elindul.	<ul style="list-style-type: none"> <li>• Ez normális jelenség. Ez optimális tisztítást és energia-takarékos működést eredményez.</li> </ul>
A program túl hosszú ideig működik.	<ul style="list-style-type: none"> <li>• Ha a késleltetett indítás be van állítva, törölje a késleltetés beállítását, vagy várja meg a visszaszámlálás végét.</li> </ul>
A megjelenített programidőtartam eltér a fogyasztási értékek táblázatában feltüntetett időtartamtól.	<ul style="list-style-type: none"> <li>• A víz nyomása és hőmérséklete, a hálózati feszültség ingadozásai, a kiegészítő funkciók, az edények mennyisége és a szennyezettség mértéke módosíthatja a program időtartamát.</li> </ul>
A kijelzőn a hátralevő idő értéke növekszik, és majdnem a program befejezéséig tartó időre ugrik.	<ul style="list-style-type: none"> <li>• Ez nem hiba. A készülék megfelelően üzemel.</li> </ul>
A készülék ajtajából enyhe szivárgás érzelhető.	<ul style="list-style-type: none"> <li>• A készülék nem áll vízszintesen. A vízszintbe állításhoz lazítsa vagy húzza meg az állítható lábakat (ha vannak).</li> <li>• A készülék ajtaja nem központosan áll az üstön. Állítson a hátsó lábon (ha van).</li> </ul>
Nehéz becsukni a készülék ajtáját.	<ul style="list-style-type: none"> <li>• A készülék nem áll vízszintesen. A vízszintbe állításhoz lazítsa vagy húzza meg az állítható lábakat (ha vannak).</li> <li>• Az edények és evőeszközök egyes részei kiállnak a kosarakból.</li> </ul>
A készülék ajtaja kinyílik a mosogatási ciklus közben.	<ul style="list-style-type: none"> <li>• Az AirDry funkció be van kapcsolva. Ekkor kikapcsolhatja a funkciót. Olvassa el a „<b>Beállítások</b>” című részt.</li> </ul>
Csörgő/kopogó zaj hallatszik a készülék belsejéből.	<ul style="list-style-type: none"> <li>• Az edények és evőeszközök elhelyezése nem megfelelő a kosarakban. Lásd a kosár megpakolására vonatkozó ismertetőt.</li> <li>• Ellenőrizze, hogy a szórókarok szabadon mozognak-e.</li> </ul>
A hálózati megszakító a készülék miatt leold.	<ul style="list-style-type: none"> <li>• A hálózati megszakító amperszáma nem elegendő az összes háztartási készülék egyszerre történő üzemeltetéséhez. Ellenőrizze a konnektor amperszámát és a megszakító kapacitását, és kapcsolja ki a használatban levő készülékek egyikét.</li> <li>• Belső elektromos hiba a készülékben. Vegye fel a kapcsolatot egy hivatalos szervizzel.</li> </ul>



A lehetséges okokat lásd „**Az első használat előtt**”, a „**Napi használat**” vagy a „**Hasznos tanácsok és javaslatok**” című fejezetben.

**FIGYELMEZTETÉS!**



Nem javasoljuk a készülék használatát addig, amíg a probléma teljesen meg nem szűnik. Húzza ki a készülék dugaszát a konnektorból, és addig ne csatlakoztassa újra, míg nem biztos abban, hogy a készülék helyesen működik.

Miután ellenőrizte a készüléket, kapcsolja ki, majd kapcsolja be a készüléket. Ha a probléma ismét jelentkezik, akkor forduljon egy hivatalos szervizhez.

A táblázatban nem szereplő riasztási kódokkal kapcsolatban vegye fel a kapcsolatot egy hivatalos szervizzel.

## 12.1 A mosogatási és szárítási eredmény nem kielégítő

Probléma	Lehetséges ok és megoldás
A mosogatás eredménye nem kielégítő.	<ul style="list-style-type: none"> <li>• Olvassa el a „<b>Napi használat</b>” és a „<b>Hasznos tanácsok és javaslatok</b>” c. fejezetet, valamint a kosár megtöltésére vonatkozó útmutatót.</li> <li>• Használjon intenzívebb mosóprogramot.</li> <li>• Kapcsolja be az ExtraPower kiegészítő funkciót a kiválasztott program mosogatási hatékonyságának növeléséhez.</li> <li>• Tisztítsa meg a szórókar-fűvókákat és a szűrőt. Nézze meg az „<b>Ápolás és tisztítás</b>” című részt.</li> </ul>
A szárítás eredménye nem kielégítő.	<ul style="list-style-type: none"> <li>• Az elmosogatott tárgyakat túl hosszú ideig hagyta a zárt készülékben. Kapcsolja be az AirDry funkciót az ajtó automatikus kinyitásának beállításához és a szárítási hatékonyság növeléséhez.</li> <li>• Nincs a készülékben öblítőszer, vagy nem elegendő az adagolt öblítőszer mennyisége. Töltse fel az öblítőszer-adagolót, vagy állítsa az öblítőszer adagolási szintjét magasabb fokozatra.</li> <li>• A probléma forrása lehet maga az öblítőszer is.</li> <li>• Mindig használjon öblítőszeret, még akkor is, ha kombinált mosogatószer-tablettákat használ.</li> <li>• Szükséges lehet a műanyag evőeszközök és edények törölközővel való szárítása.</li> <li>• A programnak nincs szárítási szakasza. Lásd a „<b>Programok áttekintése</b>” c. fejezetet.</li> </ul>
Fehér vonalak és kékes bevonat látható a poharakon és az edényeken.	<ul style="list-style-type: none"> <li>• Túl nagy volt az adagolt öblítőszer mennyisége. Állítsa be alacsonyabb szintre az öblítőszer adagolását.</li> <li>• Túl sok volt a mosogatószer.</li> </ul>
Foltok és megszáradt víz-csepnyomok vannak a poharakon és az edényeken.	<ul style="list-style-type: none"> <li>• Nem megfelelő az adagolt öblítőszer mennyisége. Állítsa be magasabb szintre az öblítőszer adagolását.</li> <li>• A probléma forrása lehet maga az öblítőszer is.</li> </ul>

Probléma	Lehetséges ok és megoldás
A készülék belseje nedves.	<ul style="list-style-type: none"> <li>Ez nem hibajelenség. A pára lecsapódik a készülék belső felületein.</li> </ul>
Szokatlan habképződés mosogatás közben.	<ul style="list-style-type: none"> <li>Csak mosogatógéphez készült, speciális mosogatószert használjon.</li> <li>Próbáljon ki egy másik gyártótól származó mosogatószert.</li> <li>Ne végezzen előöblítést folyó víz alatt.</li> </ul>
Rozsdafoltok láthatók az evőeszközökön.	<ul style="list-style-type: none"> <li>Túl sok a só a mosogatóshoz használt vízben. Lásd „<b>A vízlágyító</b>” c. fejezetet.</li> <li>Ezüst és rozsdamentes evőeszközöket helyezett egymás mellé. Ne helyezzen egymáshoz közel ezüst és rozsdamentes tárgyakat.</li> </ul>
Mosogatószer marad a program végén a mosogatószer-adagolóban.	<ul style="list-style-type: none"> <li>A mosogatószer-tabletta beragadt az adagolóba, és ezért nem mosta ki a víz.</li> <li>A víz nem tudja kimosni a mosogatószert az adagolóból. Győződjön meg róla, hogy a szórókarok útja szabad, illetve, hogy azok nincsenek eltömődve.</li> <li>Ellenőrizze, hogy a kosarakba helyezett eszközök nem akadályozzák-e a mosogatószer-adagoló fedelének kinyitását.</li> </ul>
A készülék belsejében kellemetlen szag érzékelhető.	<ul style="list-style-type: none"> <li>Lásd a „<b>Belső tisztítás</b>” című szakaszt.</li> <li>Indítsa el a  programot vízköoldó vagy mosogatógépekhez tervezett tisztítószer használatával.</li> </ul>
Vízkölerakódás látható az evőeszközökön, az üstön és az ajtó belsején.	<ul style="list-style-type: none"> <li>A só szintje alacsony; ellenőrizze a feltöltés visszajelzőt.</li> <li>A sótartály kupakja nem záródik rendesen.</li> <li>A csapvíz kemény. Lásd „<b>A vízlágyító</b>” c. fejezetet.</li> <li>A só használata és a vízlágyító regenerálása akkor is szükséges, ha kombinált tablettát használ. Lásd „<b>A vízlágyító</b>” c. fejezetet.</li> <li>Indítsa el a  programot mosogatógépekhez tervezett vízköoldó használatával.</li> <li>Ha továbbra is vízkőmaradványokat észlel, megfelelő tisztítószerrel tisztítsa meg a készüléket.</li> <li>Próbáljon ki másik mosogatószert.</li> <li>Forduljon a mosogatószer gyártójának ügyfélszolgálatához.</li> </ul>
Az edények fénytelené váltak, elszíneződtek vagy sérültek.	<ul style="list-style-type: none"> <li>Ellenőrizze, hogy kizárólag mosogatógépben tisztítható tárgyakat helyezett-e a készülékbe.</li> <li>Óvatosan végezze a kosarakba való be- és kikapcsolást. Lásd a kosár megpakolására vonatkozó ismertetőt.</li> <li>A kényes darabokat helyezze a felső kosárba.</li> <li>Kapcsolja be a GlassCare kiegészítő funkciót az üvegedények és egyéb kényes tárgyak speciális kezeléséhez.</li> </ul>





A lehetséges okokat lásd „**Az első használat előtt**”, a „**Napi használat**” vagy a „**Hasznos tanácsok és javaslatok**” című fejezetben.

## 13. MŰSZAKI INFORMÁCIÓ

Méretek	Szélesség / magasság / mélység (mm)	598 / 850 / 622
Elektromos csatlakozás <sup>1)</sup>	Feszültség (V)	220 - 240
	Frekvencia (Hz)	50
Víznyomás	Min. / max. bar (MPa)	0.5 (0.05) / 10 (1.0)
Vízellátás	Hideg víz vagy melegvíz <sup>2)</sup>	max. 60 °C
Kapacitás	Teríték beállítások	14

<sup>1)</sup> Lásd az adattáblán lévő egyéb értékeket.

<sup>2)</sup> Ha a melegvíz alternatív energiaforrásból származik (pl. napelemek), akkor az energiafogyasztás csökkentése érdekében használja a melegvíz-vezetékét.

### 13.1 Az EU EPREL adatbázisra mutató hivatkozás

A készülékhez mellékelt energiabesorolási címkén található QR-kód a készülék EU EPREL adatbázisban való regisztrációjára mutató hivatkozást tartalmaz. A későbbi tájékozódás érdekében tartsa meg az energiabesorolási címkét a használati útmutatóval és a készülékhez mellékelt minden egyéb dokumentummal együtt.

A termék teljesítményére vonatkozó információk találhatóak az EU EPREL adatbázisban a <https://eprel.ec.europa.eu> hivatkozás, valamint a készülék adattábláján található modellnév és termékszám segítségével. Lapozza fel a „Termékleírás” című fejezetet.

Az energiabesorolási címkére vonatkozó részletes tájékoztatásért látogassa meg a [www.theenergylabel.eu](http://www.theenergylabel.eu) weboldalt.

## 14. KÖRNYEZETVÉDELMI TUDNIVALÓK

A következő jelzéssel ellátott anyagokat hasznosítsa újra. Újrahasznosításhoz tegye a megfelelő konténerekbe a csomagolást. Járuljon hozzá környezetünk és egészségünk védelméhez, és hasznosítsa újra az elektromos és elektronikus hulladékot. A

tiltó szimbólummal ellátott készüléket ne dobja a háztartási hulladék közé. Juttassa el a készüléket a helyi újrahasznosító telepre, vagy lépjen kapcsolatba a hulladékkezelésért felelős hivatallal.





[www.aeg.com/shop](http://www.aeg.com/shop)



 Preciz.hu



156810840-A-482022

**AEG**