

▶ LFR83866OE

HU Használati útmutató  
Mosógép

# USER MANUAL

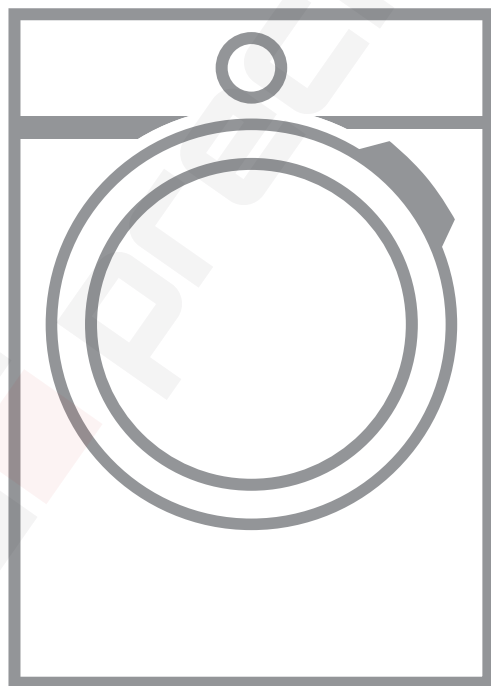

**AEG**

# TARTALOM

1. BIZTONSÁGI INFORMÁCIÓK.....	3
2. BIZTONSÁGI UTASÍTÁSOK.....	5
3. TERMÉKLEÍRÁS.....	7
4. MŰSZAKI ADATOK.....	9
5. ÜZEMBE HELYEZÉS.....	9
6. KEZELŐPANEL.....	14
7. VEZÉRLŐTÁRCSA ÉS GOMBOK.....	17
8. BEÁLLÍTÁSOK.....	20
9. AZ ELSŐ HASZNÁLAT ELŐTT.....	21
10. PROGRAMOK.....	22
11.  WI-FI-CSATLAKOZÁS BEÁLLÍTÁSA.....	28
12. NAPI HASZNÁLAT.....	31
13. HASZNOS TANÁCSOK ÉS JAVASLATOK.....	37
14. ÁPOLÁS ÉS TISZTÍTÁS.....	39
15. HIBAEHÁRÍTÁS.....	45
16. FOGYASZTÁSI ÉRTÉKEK.....	51
17. <b>A HASZNÁLAT LÉPÉSEI RÖVIDEN</b> .....	53
18. KÖRNYEZETVÉDELMI TUDNIVALÓK.....	55



# A TÖKÉLETES VÉGEREDMÉNY ÉRDEKÉBEN

Köszönjük, hogy ezt az AEG készüléket választotta. Termékünk gyártásakor egy olyan berendezést kívántunk megalkotni az Ön számára, amely kifogástalan teljesítményt nyújt hosszú éveken keresztül, köszönhetően az alkalmazott innovatív technológiáknak, amelyek az életét jelentősen megkönnyítik – és amelyeket más készülékeken nem talál meg. Kérjük, szánjon néhány percet az útmutató végigolvasására, hogy a maximumot hozhassa ki készülékéből.

Látogasson el weboldalunkra az alábbiakért:



Használatlalt kapcsolatos tanácsok, prospektusok, hibaelhárítási, szerviz- és javítási információk kérése:

[www.aeg.com/support](http://www.aeg.com/support)



Regisztrálja termékét a még kiválóbb szolgáltatásokért:

[www.registreaeg.com](http://www.registreaeg.com)



Tartozékok, segédanyagok és eredeti alkatrészek vásárlása a készülékhez:

[www.aeg.com/shop](http://www.aeg.com/shop)

## ÜGYFÉLSZOLGÁLAT ÉS SZERVIZ

Mindig eredeti cserealkatrészeket használjon.

Amikor felveszi a kapcsolatot a hivatalos szervizközponttal, gondoskodjon arról, hogy a következő adatok kéznél legyenek: Típus, PNC (termékszám), sorozatszám.

Az információk az adattáblán találhatóak.

⚠ Figyelem / Vigyázat – Biztonsági információk

ℹ Általános információk és tanácsok

🌿 Környezetvédelmi információk

A változtatások jogát fenntartjuk.

## 1. ⚠ BIZTONSÁGI INFORMÁCIÓK



A készülék üzembe helyezése és használata előtt gondosan olvassa el a mellékelt útmutatót.

A gyártó nem vállal felelősséget a helytelen beszerelés vagy használat miatt keletkezett sérülésekért és károkért. Az útmutatót tartsa biztonságos és elérhető helyen, hogy szükség esetén mindig a rendelkezésére álljon.

### 1.1 Gyermek és kiszolgáltatók személyek biztonsága

- Ezt a készüléket 8 év feletti gyermekek, csökkent fizikai, érzékelési vagy szellemi képességekkel

rendelkező felnőttek, illetve megfelelő tudással vagy gyakorlattal nem rendelkező személyek csak felügyelet mellett, vagy abban az esetben használhatják, ha megfelelő oktatást kaptak a készülék biztonságos használatára, és megértik az esetleges veszélyeket.

- A 3 és 8 év közötti gyermekek, illetve a súlyos, komplex fogyatékossgal élő személyek állandó felügyelet nélkül nem tartózkodhatnak a készülék közelében.
- 3 évesnél fiatalabb gyermekek kizárólag folyamatos felügyelet mellett tartózkodhatnak a készülék közelében.
- Gondoskodni kell a gyermekek felügyeletéről, hogy ne játsszanak a készülékkel.
- Minden csomagolóanyagot tartson távol a gyermekektől, és megfelelően ártalmatlanítsa.
- A mosószeret tartsa távol a gyermekektől.
- A gyermekeket és a háziállatokat tartsa távol a készüléktől, amikor az ajtaja nyitva van.
- Ha rendelkezik gyermekbiztonsági zárral a készülék, akkor azt be kell kapcsolni.
- Gyermekek felügyelet nélkül nem végezhetnek tisztítási vagy karbantartási tevékenységet a készüléken.

## **1.2 Általános biztonság**

- Ez a készülék kizárólag háztartási típusú, mosógépben mosható ruhák mosására szolgál.
- Ezt a készüléket háztartási célú, beltérben történő használatra tervezték.
- Ez a készülék használható irodákban, szállodai vendégszobákban, panziókban, vendégházakban és más hasonló szálláshelyeken, ahol a használat nem haladja meg a háztartási használat (átlagos) szintjét.
- Ne változtassa meg a készülék műszaki jellemzőit.

- A készülék maximális töltete 8.0 kg. Soha ne lépje túl a programhoz tartozó megengedett legnagyobb töltetet (lásd a „Programok” című fejezetet).
- Az üzemi víznyomás értékének a vízvezeték csatlakozási pontjánál 0,5 bar (0,05 MPa) és 10 bar (1 MPa) között kell lennie.
- Ügyeljen arra, hogy a készülék alsó részén levő szellőzőnyílást a készülék alatti szőnyeg, lábtörlő vagy egyéb padlóburkoló tárgy ne zárja el.
- A készülék vízvezeték csatlakoztatásához használja a mellékelt, új tömlőkészletet vagy a márkaszerviz által biztosított egyéb új tömlőkészletet.
- A régi tömlőt tilos újra használni.
- Ha a hálózati kábel megsérül, azt a gyártónak vagy a márkaszerviznek vagy más hasonlóan képzett személynek kell kicserélnie, nehogy elektromos veszélyhelyzet álljon elő.
- Bármilyen karbantartás előtt kapcsolja ki a készüléket, és húzza ki a hálózati csatlakozódugót a csatlakozóaljzatból.
- A készülék tisztításához ne használjon nagy nyomású vízszugart és/vagy gőzt.
- Tisztítsa meg a készüléket egy nedves kendővel. Csak semleges tisztítószerrel használjon. Ne használjon súrolószerrel, súrolószivacsot, oldószerrel vagy fém tárgyat.
- Ha a szárítógépet a mosógép tetején helyezi el, használjon megfelelő, a AEG által javasolt összeépítő készletet (a további részleteket lásd a „Tartozékok - Összeépítő készlet” c. fejezetben).

## 2. BIZTONSÁGI UTASÍTÁSOK

### 2.1 Üzembe helyezés



Az üzembe helyezést az érvényes helyi/országos előírásokkal összhangban kell elvégezni.

- Távolítsa el az összes csomagolóanyagot, a szállítási

csavarokkal, gumiperselyekkel és műanyag alátétekkel együtt.

- A szállítási rögzítőcsavarokat tartsa biztonságos helyen. Amennyiben a készüléket a jövőben szállítani kell, ezeket vissza kell szerelni, hogy a dob rögzítésével megakadályozzák a készülék belsejének sérülését.

- A készülék nehéz, ezért legyen körültekintő a mozgatásakor. Mindig használjon munkavédelmi kesztyűt és zárt lábbelit.
- Tartsa be a készülékhez mellékelt üzembe helyezési útmutatóban foglaltakat.
- Ne helyezzen üzembe, és ne is használjon sérült készüléket.
- Ne helyezze üzembe a készüléket olyan helyen, ahol a hőmérséklet  $0\text{ }^{\circ}\text{C}$  alá süllyedhet, vagy ahol ki van téve az időjárásnak.
- A készülék üzemeltetésének helyén a padló vízszintes, sík, stabil, hőálló és tiszta legyen.
- Gondoskodjon arról, hogy keringeni tudjon a levegő a készülék és a padló között.
- A készülék végleges elhelyezési pozíciójában ellenőrizze a felület megfelelő vízszinteségét vízmértékkel. Ha a felület nem teljesen vízszintes, a lábak emelésével vagy süllyesztésével biztosítsa a vízszintes helyzetet.
- Ne telepítse a készüléket közvetlenül padlóösszefolyó fölé.
- Ne permetezzen vizet a készülékre, és óvja az erősen párás környezettől.
- Ne helyezze üzembe a készüléket olyan helyen, ahol az ajtaját nem lehet teljesen kinyitni.
- Ne tegyen a készülék alá zárt edényt azért, hogy az esetleg a készülékből szivárgó vizet összegyűjtse. A használatra javasolt felszerelésekkel kapcsolatban forduljon a márkaszervizhez.
- Ne használjon hálózati elosztókat és hosszabbító kábeleket.
- Ügyeljen a hálózati csatlakozódugó és a hálózati kábel épségére. Amennyiben a készülék hálózati vezetékét ki kell cserélni, a cserét márkaszervizünknel végeztesse el.
- Csak az üzembe helyezés befejezése után csatlakoztassa a hálózati csatlakozódugót a hálózati csatlakozóaljzatba. Ügyeljen arra, hogy a hálózati dugasz üzembe helyezés után is könnyen elérhető legyen.
- Nedves kézzel ne érintse meg a hálózati kábelt és a csatlakozódugót.
- A készülék csatlakozásának bontására, soha ne a hálózati kábelnél fogva húzza ki a csatlakozódugót. A kábelt mindig a csatlakozódugónál fogva húzza ki.

## 2.3 Víz csatlakoztatása

- A belépő víz hőmérséklete nem haladhatja meg a  $25\text{ }^{\circ}\text{C}$ -ot.
- Ügyeljen arra, hogy ne okozzon sérülést a vízcsöveken.
- Mielőtt új vagy hosszabb idő óta nem használt csövekhez csatlakoztatja javítás vagy új eszköz (pl. vízóra stb.) felszerelése után a készüléket, addig folyassa a vizet, amíg az teljesen ki nem tisztul.
- A készülék első használata közben és után ellenőrizze, hogy nem látható-e vízszivárgás.
- Ne használjon hosszabbítóömlőt, ha túl rövid a bemeneti tömlő. A befolyócső cseréje érdekében forduljon a márkaszervizhez.
- A készülék kicsomagolásakor előfordulhat, hogy víz folyik a kifolyócsőből. Ezt az okozza, hogy a készüléket víz segítségével ellenőrzik a gyárban.
- A kifolyótömlő maximum  $400\text{ cm}$ -es hosszra bővíthető. Forduljon a márkaszervizhez a másik kifolyócsővel és a hosszabbítással kapcsolatban.
- Ügyeljen arra, hogy a vízcsap könnyen hozzáférhető legyen az üzembe helyezés után.

## 2.2 Elektromos csatlakozás



### FIGYELMEZTETÉS!

Tűz- és áramütésveszély.

- FIGYELEM: A készüléket úgy tervezték, hogy az épületben lévő földelőcsatlakozáshoz kell telepíteni/ csatlakoztatni.
- Mindig megfelelően felszerelt, áramütés ellen védett aljzatot használjon.
- Ellenőrizze, hogy az adattáblán szereplő adatok megfelelnek-e a helyi elektromos hálózat paramétereinek.

## 2.4 Használat



### FIGYELMEZTETÉS!

Személyi sérülés, áramütés, tűz, égési sérülés vagy a készülék károsodásának veszélye áll fenn.

- Kövesse a mosószer csomagolásán feltüntetett utasításokat.
- Ne tegyen gyúlékony anyagot vagy gyúlékony anyaggal szennyezett tárgyat a készülékbe, annak közelébe, illetve annak tetejére.
- Ne mosson olajjal, zsírral vagy egyéb zsíros anyaggal erősen szennyezett ruhaneműt. Ezzel károsíthatja a mosógép gumi alkatrészeit. Az ilyen ruhaneműt a mosógépbe helyezés előtt mossa ki kézzel.
- Ne érintse meg az ajtóüveget, amikor egy program működik. Az üveg forró lehet.
- Ellenőrizze, hogy minden fémtárgyat eltávolított-e a ruhákból.

## 2.5 Szolgáltatások

- A készülék javítását bízza a márkaszervizre. Mindig eredeti cserealkatrészt használjon.
- Kérjük, ne feledje, hogy a házilagos vagy nem szakértő által végzett javítás biztonsági következményekkel járhat, és érvénytelenítheti a jótállást.
- Az alábbi cserealkatrészek 10 évig lesznek elérhetők a modell gyártásának megszűnése után: motor és a motor szénkeféi, erőátvitel a motor és a dob között, szivattyúk, lökésgátlók és rugók, mosódob, dobcsillag és a hozzá tartozó golyócsapágyak, fűtőberendezések és fűtőelemek, beleértve a hőszivattyúkat, csővezetékek és a kapcsolódó szerelvények, beleértve a

tömlőket, szelepeket, szűrőket és túlcsondulásgátlókat, nyomtatott áramköri lapok, elektronikus kijelzők, nyomáskapcsolók, termosztátok és érzékelők, szoftver és firmware, beleértve a szoftver visszaállítását, ajtó, ajtózsanér és tömítések, egyéb tömítések, ajtózár egység, műanyag kiszolgáló egységek, mint például mosószeradagolók. Kérjük, ne feledje, hogy ezen cserealkatrészek némelyikét kizárólag szakértő szerelő szeresheti be, és nem mindegyik alkatrész társítható minden modellhez.

• A termékben található izzó(k)ra és a külön kapható pótizzókra vonatkozó tudnivalók: Ezek az izzók arra készültek, hogy megfeleljenek a háztartási készülékekben fennálló szélsőséges fizikai feltételeknek, mint például hőmérséklet, rezgés, magas páratartalom, illetve arra használatosak, hogy jelezzék a készülék működési állapotát. Nem alkalmasak egyéb felhasználásra, valamint helyiségek megvilágítására.

## 2.6 Ártalmatlanítás



### FIGYELMEZTETÉS!

Sérülés- vagy fulladásveszély.

- Bontsa a készülék elektromos- és vízvezetési csatlakozását.
- A készülék közelében vágja át a hálózati kábelt, és tegye a hulladékba.
- Szerelje le az ajtókilincset, hogy megakadályozza gyermekek és kedvenc állatok készülékdobban rekedését.
- A készüléket az elektromos és elektronikus berendezésekre (WEEE) vonatkozó helyi rendeleteknek megfelelően tegye a hulladékba.

# 3. TERMÉKLEÍRÁS

## 3.1 Speciális tulajdonságok

Új mosógépe a víz, az energia és a mosószer gazdaságos felhasználása révén a modern ruhanemű-kezelés minden követelményének megfelel.

- A **Wi-Fi csatlakozás** és a **Távoli indítás** funkciók használatával távolról is elindíthatja a mosást, beavatkozhat a mosógép működésébe, vagy ellenőrizheti annak állapotát.

- Az egyes mosószertípusok számára fenntartott rekeszszel, többek között PODS (mosókapszula) rekeszszel rendelkező **UniversalDose fiók** olyan megoldással van felszerelve, amely képes a mosószert optimálisan elosztani és elkevereni, valamint feloldani a mosószert maradványokat minden ciklus után.
- Az **Öko-Mix technológia** a tervezése révén megóvja a ruhanemű szövetét a különböző előkeverési ciklusok segítségével, melyek a ruhaneműn való elosztás előtt feloldják a vízben a mosószert majd az öblítőszert. Így a mosószerek minden szálat elérnek és kezelnek.
- A **ProSense technológia** érzékeli a ruhanemű mennyiségét, és 30 másodperc alatt meghatározza a program időtartamát. A mosási programot a technológia a ruhatöltetnek és az anyagtípusnak megfelelően testreszabja, hogy az idő-, energia- és vízfelhasználás ne legyen nagyobb a szükségesnél.
- A gőz segítségével a ruhanemű gyorsan, egyszerűen felfrissíthető. A gyengéd gőz programok eltávolítják a szagokat és csökkentik a ruhanemű gyűröttességét, így kevés vasalás szükséges.
- A **Plus Steam kiegészítő funkció** minden ciklust gyengéd gőzöléssel fejez be, mely fellazítja a ruhaneműt, és csökkenti a gyűrődést. Könnyebbé válik a vasalás!
- A **Folteltávolítás kiegészítő funkció** előkezeli a makacs szennyeződésekkel, így optimálissá teszi a folteltávolító hatékonyságát.
- A(z) **AEG Steam Fragrance**, köszönhetően a gőzprogramoknak, tökéletes megoldást kínál a legérzékenyebb ruhanemű felfrissítésére is, mosási ciklus nélkül. Az **AEG** által kifejlesztett exkluzív illatanyag használatával a „frissen mosott” ruha finom érintését kölcsönözheti ruháinak, gyűrődésmentesítheti azokat, és eltávolíthatja a szagokat.

### 3.2 Készülék áttekintése

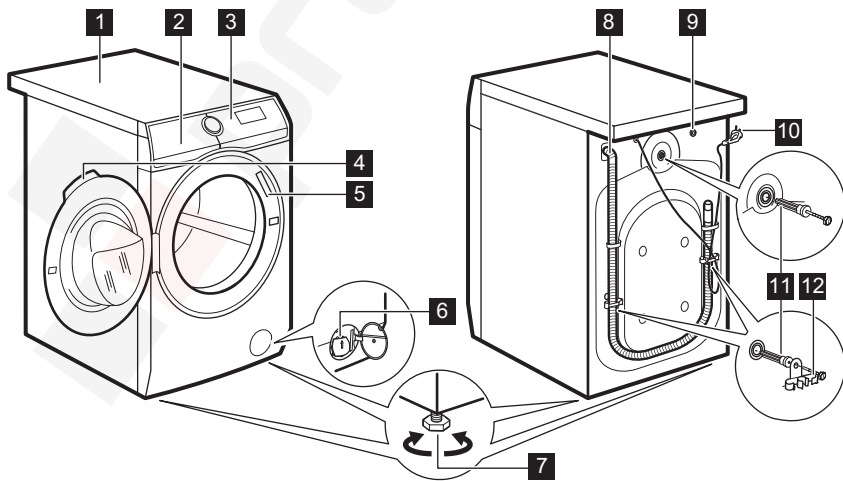

- 1 Munkafelület
- 2 Mosószertartó fiók

- 3 Kezelőpanel
- 4 Ajtófogantyú



- 5 Adattábla
- 6 Leeresztő szivattyú szűrője
- 7 Lábak a készülék vízszintbe állításához.
- 8 Vízeeresztő tömlő
- 9 Befolyócső-csatlakozás
- 10 Áramvezeték
- 11 Szállításához használt rögzítőcsavarok
- 12 Tömlőtartó

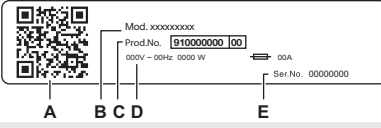

Mod. xxxxxxxxxx  
 Prod.No. 910000000 000  
 000V - 00Hz 0000 W  
 Ser.No. 00000000

A B C D E

**Az adattábla jelentése:**

- A. QR-kód
- B. modellnév
- C. termékszám
- D. elektromos besorolás
- E. sorozatszám

## 4. MŰSZAKI ADATOK

Méretek	Szélesség / magasság / teljes mélység	59.7 cm /84.7 cm /66.0 cm
Elektromos csatlakozás	Feszültség Összteljesítmény Olvadóbiztosító Frekvencia	230 V 2200 W 10 A 50 Hz
A szilárd részecskék és a nedvesség bejutása elleni védelmet a védőburkolat biztosítja, kivéve ahol az alacsony feszültségű részeket nem védi ez burkolat		IPX4
Víznyomás	Minimális Maximális	0,5 bar (0,05 MPa) 10 bar (1 MPa)
Víz betáplálás <sup>1)</sup>		Hideg víz
Maximális töltet	Pamut	8.0 kg
Centrifuga sebesség	Maximális centrifugálási fordulatszám	1600 ford./perc
<b>Kizárólag a magyar piac számára</b> Forgalmazó neve		Electrolux Lehel Kft 1142 Budapest Erzsébet kir.né útja 87.

<sup>1)</sup> Csatlakoztassa a vízbefolyó-tömlőt egy 3/4" -os csavarmentes csaphoz.

## 5. ÜZEMBE HELYEZÉS



**FIGYELMEZTETÉS!**  
Lásd a „Biztonság” című fejezetet.

## 5.1 Kicsomagolás



### FIGYELMEZTETÉS!

A készülék üzembe helyezése előtt távolítsa el minden csomagolóanyagot és szállítási rögzítőcsavart.



### FIGYELMEZTETÉS!

Használjon kesztyűt.

1. Távolítsa el a külső fóliát. Ha szükséges, használjon vágószerszámot.

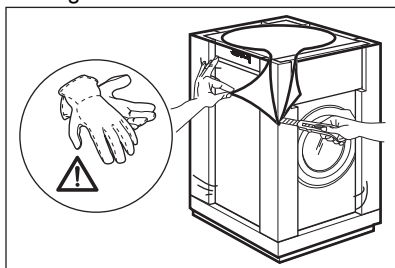

2. Távolítsa el a készülék tetején levő kartonpapírt és a polisztirol csomagolóanyagokat.

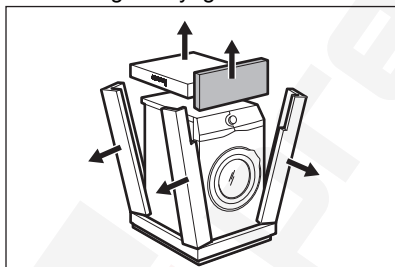

3. Távolítsa el a belső fóliát.

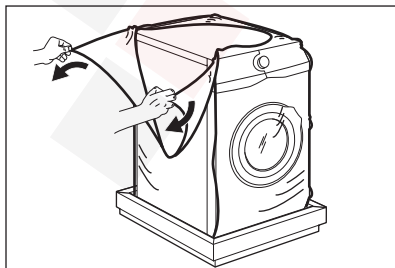

4. Nyissa ki az ajtót, és vegye ki a polisztirol darabot az ajtótomításból, és minden mást a dobból.

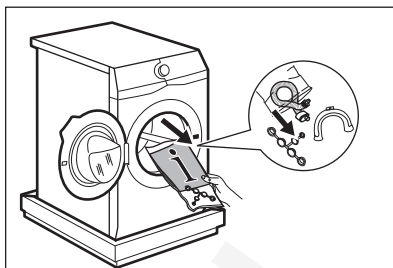

5. Óvatosan fektesse a hátsó oldalára a készüléket.
6. Az előlő polisztirol csomagóelemet helyezze a padlóra, a készülék alá.



Ügyeljen arra, hogy ne sérüljenek meg a tömlők.

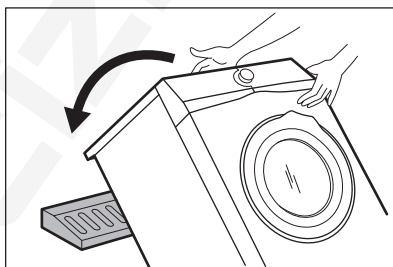

7. Vegye ki az alsó polisztirol lapot.

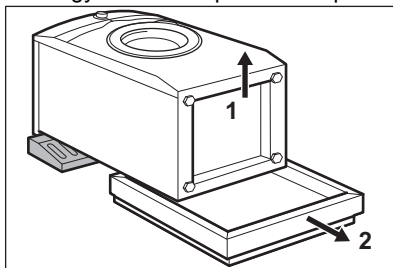

8. Állítsa függőleges helyzetbe a készüléket.

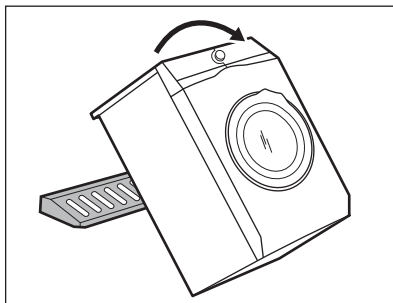

9. Vegye ki a hálózati kábelt és a kifolyócsövet a csőtartókból.

**i** Előfordulhat, hogy víz folyik a kifolyócsőből. Ezt az okozza, hogy a készüléket vízzel ellenőrzik a gyárban.

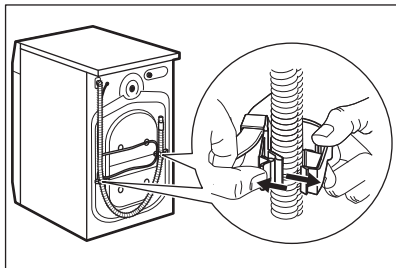

10. Csatolja ki a három csavart a készülékhez mellélt kulccsal.

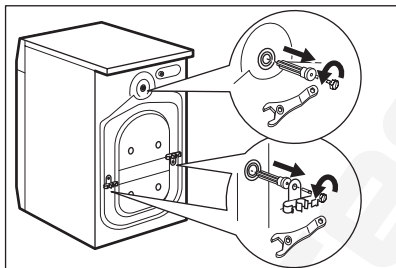

11. Húzza ki a műanyag távtartókat.  
12. A felhasználói kézikönyv zacskójában található sapkákat illessze a nyílásokba.

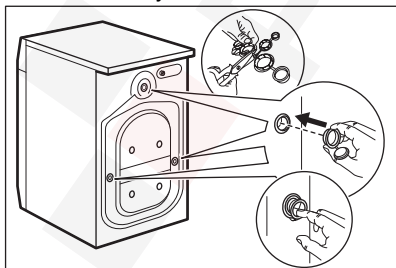

**i** Célszerű megőrizni a csomagolást és a szállítási rögzítőcsavarokat arra az esetre, amikor szállítani kell a készüléket.

## 5.2 Elhelyezés és vízszintbe állítás

1. A készüléket kemény, egyenes padlófelületen kell elhelyezni.

**i** Ellenőrizze, hogy nem akadályozza-e szőnyeg a készülék alatt a levegő keringését. Ellenőrizze, hogy nem ér-e a készülék falhoz vagy máshoz.

2. A vízszintbe állításhoz lazítsa vagy húzza meg a lábakat.



### FIGYELMEZTETÉS!

Ne tegyen a vízszintbe állítás érdekében kartont, fát vagy ehhez hasonló anyagokat a készülék lábai alá.

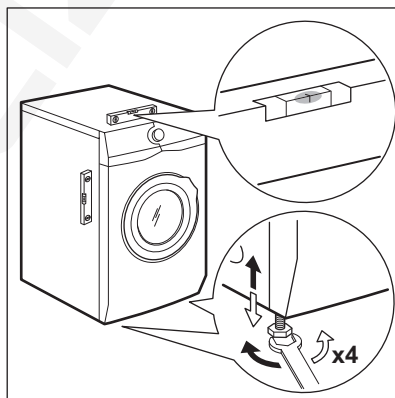

A készüléknek vízszintben és szilárdan kell állnia.

**i** A készülék megfelelő beállítása megelőzi a készülék működése közben a rezgést, zajt és a készülék mozgását.

- i** Ha a készüléket lábazatra szereli, vagy ha a szárítógépet a mosógép tetején helyezi el, használja a „Tartozékok” c. fejezetben ismertetett tartozékokat. Figyelmesen olvassa el a készülékhez és a tartozékokhoz mellékelt használati utasítást.

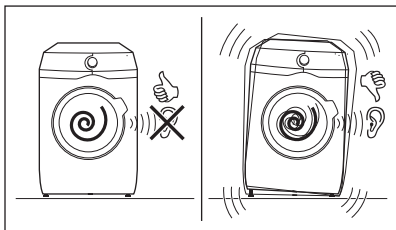

### 5.3 Rögzítőlemez készlet

Ha a készüléket nem a(z) AEG által forgalmazott talpazatra állítja, rögzítse a készüléket a rögzítőlemezekhez. Ez a pótalkatrész a webáruházban vagy hivatalos márkakereskedőnél szerezhető be.

Figyelmesen olvassa el a tartozékokhoz mellékelt használati utasítást.

### 5.4 A befolyócső

1. A víz bemeneti tömlőjének csatlakoztatása a készülék hátuljához.
2. A vízcsap helyzetétől függően a csövet balra vagy jobbra helyezze el.

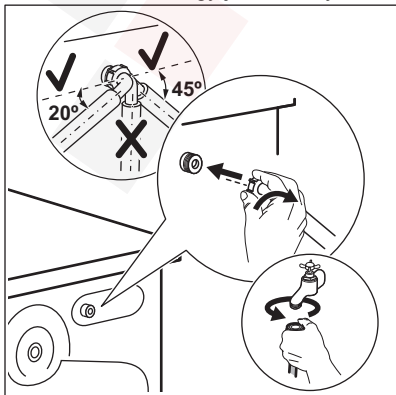

- i** Ügyeljen arra, hogy a bemeneti tömlő ne legyen függőleges helyzetben.
3. Amennyiben szükséges, a cső megfelelő helyzetbe igazításához lazítsa meg a hollandi anyát.
  4. Csatlakoztassa a víz bemeneti tömlőjét a 3/4"-os menettel ellátott hidegvíz-csaphoz.

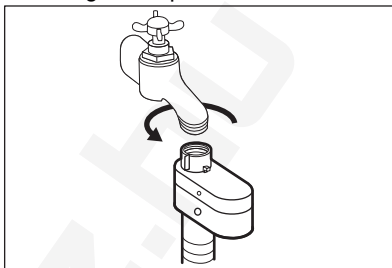

#### FIGYELMEZTETÉS!

A belépő víz hőmérséklete nem haladhatja meg a 25 °C-ot.



#### VIGYÁZAT!

Ellenőrizze, hogy nincs-e a csatlakozásoknál szivárgás.



Ne használjon hosszabbítótömlőt, ha túl rövid a bemeneti tömlő. A bemeneti tömlő cseréje érdekében forduljon a szervizhez.

### 5.5 Aquastop eszköz

Aquastop eszközzel rendelkezik a befolyócső. Ez az eszköz megakadályozza a természetes öregedés miatt a csőben előforduló vízszivárgásokat.

Az „A” ablakban megjelenő piros szektor erre a hibára utal.

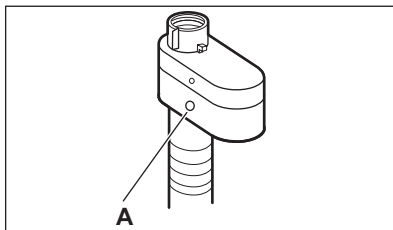

Ha ez történik, akkor zárja el a vízcsapot, és a cső cseréje érdekében forduljon a márkaszervizhez.

## 5.6 A víz leeresztése

A kifolyócsövet legalább 60 cm és legfeljebb 100 cm magasan kell elhelyezni a padlótól számítva.

- i** Maximum 400 cm-ig hosszabbíthatja meg a kifolyócsövet. Forduljon a márkaszervizhez másik kifolyócsőért vagy a hosszabbításért.

A kifolyócső csatlakoztatása különböző módokon történhet:

1. Készítsen egy U-alakot a kifolyócsőből, majd helyezze fel rá a műanyag tömlővezetőt.

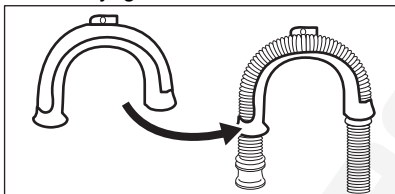

2. **Egy mosdó peremére akasztva** - Rögzítse a tömlővezetőt a vízcsaphoz vagy a falhoz.

- i** Győződjön meg arról, hogy a készülék vízleengedésekor a műanyag tömlővezető nem szabadulhat el.

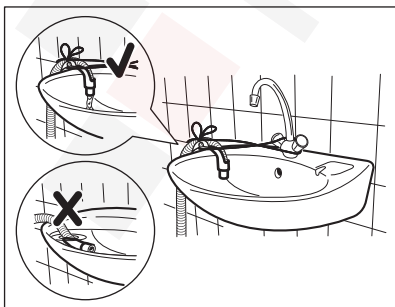

- i** Ügyeljen arra, hogy a kifolyócső vége ne merüljön vízbe. Ekkor ugyanis a szennyes víz visszajuthat a készülékbe.

3. **Egy szellőzőlyukkal ellátott állócsőre csatlakoztatva** - Illessze a kifolyócsövet közvetlenül az állócsőbe. Lásd az ábrát.

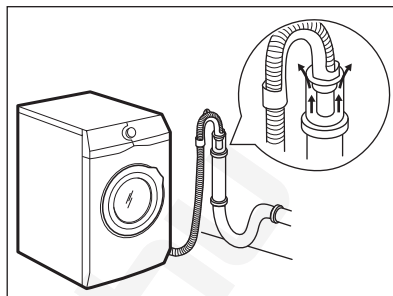

- i** A kifolyócső végének mindig levegőznie kell, azaz a lefolyócső belső átmérőjének (min. 38 mm - min. 1,5") meg kell haladnia a kifolyócső külső átmérőjét.

4. Amennyiben a kifolyócső vége az ábra szerint néz ki, közvetlenül betolhatja az állócsőbe.

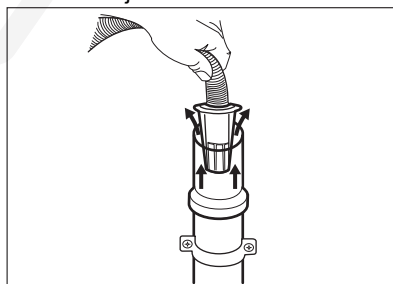

5. **A műanyag tömlővezető nélkül, egy szifonhoz csatlakoztatva** - Nyomja be a kifolyócső végét a szifonba, és rögzítse egy szorítóbilinccsel. Lásd az ábrát.

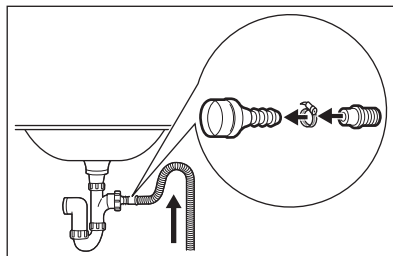

- i** Biztosítsa, hogy a kifolyócső egy hurkot képezzen, mivel így megelőzheti, hogy a szifonban levő részecskék a készülékbe jussanak.

6. A kifolyócsövet **közvetlenül a helyiség falában lévő beépített lefolyó csővezetékhez** csatlakoztassa, és egy szorítóbilinccsel rögzítse.

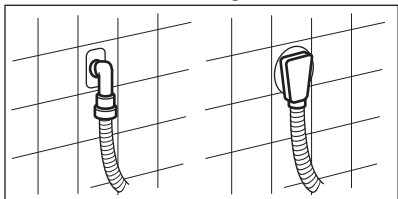

## 5.7 Elektromos csatlakoztatás

A telepítés befejezése után csatlakoztassa a hálózati csatlakozódugót a hálózati csatlakozóaljzatba.

Az ehhez szükséges elektromos adatok az adattáblán és a „Műszaki adatok” c. fejezetben találhatóak. Ellenőrizze, hogy

ezek megfelelőek-e a hálózati tápfeszültséghez.

Ellenőrizze, hogy lakóhelyének hálózata alkalmas-e a szükséges maximális terhelés elviselésére, figyelembe véve a többi használatban lévő készüléket is.

**A készüléket földelt aljzathoz csatlakoztassa.**

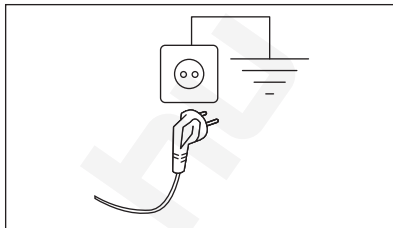

Az elektromos kábel a készülék üzembe helyezése után legyen könnyen hozzáférhető.

A készülék üzembe helyezéséhez szükséges bármely elektromos szereléshez vegye fel a kapcsolatot a márkaszervizzel.







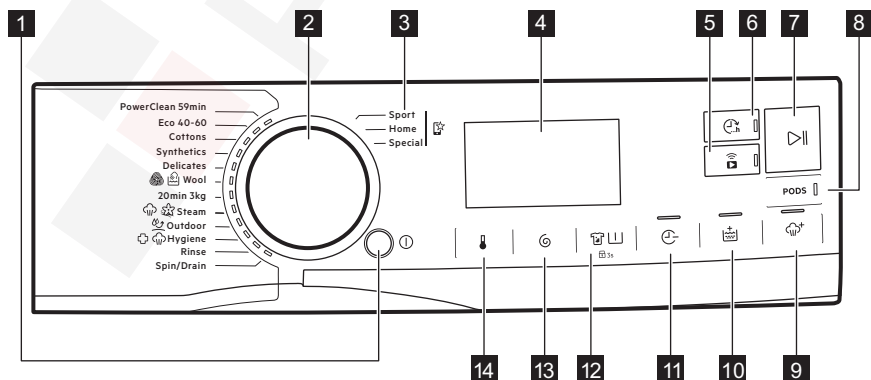





A gyártó semmilyen felelősséget nem vállal a fenti biztonsági szabályok be nem tartásából adódó károk, illetve sérülések esetén.

# 6. KEZELŐPANEL

## 6.1 Kezelőpanel leírása









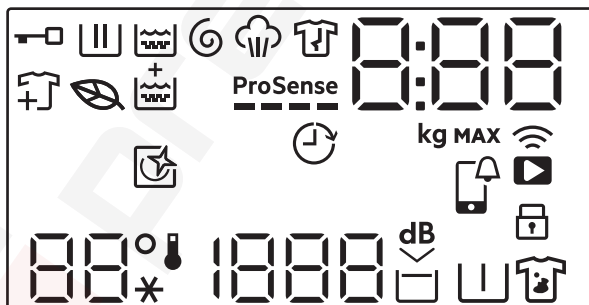













- i** A kiegészítő funkciók nem választhatóak mindegyik mosási programmal. A kiegészítő funkciók és a mosási programok összeegyeztethetőségére vonatkozóan olvassa el „A kiegészítő funkciók összeegyeztethetősége a programokkal” szakaszt a „Programok” c. fejezetben. Egy kiegészítő funkció kizárhat egy másikat; ebben az esetben a készülék nem engedi a nem összeillő kiegészítő funkciók együtt történő beállítását. Mindig ügyeljen arra, hogy tiszta és száraz legyen a képernyő, valamint az érintőgombok.

- |   |   |
|---|---|
| <b>1</b> Be/Ki nyomógomb                           | <b>9</b> Plus Steam érintőgomb   |
| <b>2</b> Programválasztás   | <b>10</b> Extra öblítés érintőgomb   |
| <b>3</b> Kedvenc programok                         | <b>11</b> Időmegtakarítás érintőgomb   |
| <b>4</b> Kijelző  | <b>12</b> Foltmosás+ / Előmosás érintőgomb   és állandó Gyermekekár kiegészítő funkció  3s |
| <b>5</b> Wi-Fi-kapcsolat és Távindítás érintőgomb  | <b>13</b> Centrifugálás érintőgomb   |
| <b>6</b> Befejezés: érintőgomb                     | <b>14</b> Hőmérséklet érintőgomb   |
| <b>7</b> Start/Szünet érintőgomb                   |   |
| <b>8</b> Pods érintőgomb  |   |

## 6.2 Kijelző



	Ajtó zárva visszajelző.
	Mosási szakasz visszajelző. Előmosási és mosási szakasz alatt villog.
	Öblítési szakasz visszajelző. Az öblítési szakasz alatt villog.
	Centrifugálás és szivattyúzás szakasz visszajelzője. Centrifugálás és szivattyúzás szakasz alatt villog.
	Gőzölési szakasz visszajelző.

	Gyűrdésmentesítő szakasz visszajelző.
	Eco program visszajelzője: akkor világít, amikor a kiválasztott program és kiegészítő funkciók ökoprofillal rendelkeznek.
	Ruhanemű hozzáadása visszajelző: akkor világít, amikor a program elindul, és a felhasználó még mindig szüneteltetheti a készüléket, és további ruhaneműt adhat hozzá.
	Extra öblítés visszajelző.
<b>ProSense</b> 	ProSense visszajelző.
	Befejezés: visszajelző.
	<p>A digitális visszajelző az alábbiakat képes megjeleníteni:</p> <ul style="list-style-type: none"> <li>• Program időtartama (pl. <b>2:40</b>).</li> </ul> <p> A program beállításakor megjelenő idő nem felelhet meg a tényleges időtartamnak, és nem módosítható a(z) ProSense szakasz után.</p> <ul style="list-style-type: none"> <li>• Maximális töltet.</li> <li>• Befejezés időben (pl. <b>30'</b> vagy <b>2h</b>).</li> <li>• Ciklus vége ().</li> <li>• Figyelmeztető kód (pl. <b>E20</b>).</li> <li>• A készülék összesített működési idejének kijelzése. További részletekért olvassa el a „Beállítások” című bekezdés „Működési idő számláló” című szakaszát.</li> <li>• Az alkalmazás használata: <b>APP</b>, <b>AP</b> (hozzáférési pont), <b>UPd</b> (frissítés). Kérjük, olvassa el a „Wi-Fi - kapcsolat beállítása” c. fejezetet.</li> </ul>
	Maximális töltet visszajelző. Az érték a program kiválasztása után három másodpercig látható, a ciklus időtartamával felváltva.
<b>MAX</b>	Maximális töltet visszajelzője. Villog, ha a ruhák mennyisége meghaladja a megengedett legnagyobb töltetet.
	Ez a jelzőfény emlékeztet a tisztítási ciklus végrehajtására.
	APP értesítés az ellenőrzéshez.
	Távvezérlő csatlakoztatva visszajelző. WiFi csatlakoztatva visszajelző.
	Gyermekzár visszajelző.
 --*	A hőmérséklettel kapcsolatos terület: Hőmérséklet-visszajelző Hideg víz visszajelző



1888 - - -	A centrifugálással kapcsolatos terület: Centrifugálási sebesség-visszajelző Nincs centrifugálás visszajelző. A centrifugálási fázis ki van kapcsolva.
dB	Extra Csendes visszajelző.
	Öblítés tartás visszajelző.
	Előmosás visszajelző.
	Foltmosás visszajelző.

## 7. VEZÉRLŐTÁRCSA ÉS GOMBOK

### 7.1 Be/Ki

Nyomja meg néhány másodperc hosszan a gombot a készülék be- vagy kikapcsolásához. A készülék be- vagy kikapcsolásakor két különböző hang hallható.

Mivel az energiafogyasztás csökkentésére a Készenlét funkció időnként automatikusan kikapcsolja a készüléket, így előfordulhat, hogy a készüléket ismét be kell kapcsolnia.

További részletekért olvassa el a Készenlét c. szakaszt a Napi használat című fejezetben.

### 7.2 Programválasztás

A programkapcsoló elforgatásával kiválaszthatja a kívánt programot.

### 7.3 Kedvenc programok

Ezek a választópozíciók a készülék Wi-Fi hálózathoz történő csatlakoztatása után állnak rendelkezésre.

A kedvenc programokat az alkalmazáson keresztül lehet beállítani és elmenteni, csak a rendelkezésre álló programok közül választhat, amelyek a ruhatípus alapján kategóriákba vannak osztva.

Miután beállította a kedvenc programokat, kiválaszthatja az egyiket az alkalmazáson keresztül, vagy a programválasztó gombot a megfelelő állásba forgatva: a megfelelő jelzőfény világitani kezd, és a kijelzőn megjelenő

információk ennek megfelelően frissülnek.



A kedvenc programok törölhetők a kapcsolódó alkalmazás-paranccsal vagy a Gyári alapértelmezett gombkombináció lenyomásával.

### 7.4 Bevezetés



A kiegészítő funkciók nem választhatóak mindegyik mosási programmal. A mosási programok és a különféle opciók/funkciók összeegyeztethetőségére vonatkozóan lásd a „Programtáblázat” c. szakaszt. Egy opció/funkció kizárhat egy másikat; ebben az esetben a készülék nem engedi a nem összeillő opciók/funkciók együtt történő beállítását. Mindig ügyeljen arra, hogy tiszta és száraz legyen a képernyő, valamint az érintőgombok.

### 7.5 Távoli indítás

Ennek a gombnak a megnyomásával aktiválható a Távoli indítás funkció, amely lehetővé teszi a készülék távolról történő elindítását, szüneteltetését és leállítását.

A megfelelő jelzőfény világítani kezd, és a hozzá tartozó ikon jelenik meg a kijelzőn.

-  Ha egy programot az alkalmazáson keresztül állít be, mely nem egyezik a programválasztó gomb pozíciójával, a(z) **APP** szöveg a program időtartamával felváltva jelenik meg.

Nyomja meg és tartsa lenyomva ezt a gombot hosszabb ideig két másik funkció biztosításához:

- tartsa lenyomva 3 másodpercig, amíg egy kattánás hallható: a Wi-Fi be- és kikapcsol.
- tartsa lenyomva 10 másodpercig, amíg kettős sípszó hallható, és --- megjelenik a kijelzőn: a hálózati hitelesítő adatok visszaállításához.

## 7.6 Befejezés:

-  Állítsa ezt a kiegészítő funkciót utolsóként a program és egyéb kiegészítő funkciók kiválasztása után, különben az törölhető, ha megváltoztatja a beállításokat.

Ez az opció lehetővé teszi a program befejezési idejének kiválasztását. A program vége gombonként egy 1 órával elhalasztható, legfeljebb 24 órára.

A kijelzőn a program normál időtartama látható, a program befejezésének beállított idejével (0h órában kifejezve). A minimálisan választható időtartam a program maximális időtartamának felfelé kerekített órájának felel meg (pl. ha a ciklus időtartama 3:15 óra, a minimálisan választható időtartam 4 óra).

A program elindulása után az ajtó bezár, és a készülék megkezd a ProSense szakaszt. Amikor a töltetbecslés befejeződik, a kijelzőn a futó szakasz ikonja villog, és az idő számjegye egy óras lépésekben, illetve az elmúlt órában 1 perces lépésekben számol vissza.

## 7.7 Start/Szünet

Érintse meg a Start/Szünet  gombot a készülék elindításához vagy szünethez, illetve a futó program megszakításához.

## 7.8 Pods

Érintse meg ezt a gombot a Pods kiegészítő funkció be-/kikapcsolásához.

Bekapcsolás után a hozzá tartozó visszajelző világítani kezd.

Kövesse a mosókapszula gyártójának adagolási és tárolási ajánlásait.

Legfeljebb két tablettát vagy egyadagos mosószeret tegyen a mosószer-adagoló fiók Pods rekeszébe.

A kiegészítő funkció a következő ciklusokra is aktív marad, amíg ki nem kapcsolják, és ha a beállított programmal választható.





## 7.9 Plus Steam

Ez a funkció egy gőz szakaszt iktat be, melyet egy rövid gyűrdésgátló fázis követ a mosási program végén.

A gőz szakasz csökkenti a ruhanemű gyűrdését és javítja vasalhatóságát. Az ajánlott maximális töltet csökken a kijelzőn.

Gőz szakasz közben a  jelzőfény villog a kijelzőn.

-  Ez a kiegészítő funkció befolyásolhatja a program időtartamát.

Amikor a program véget ér, nulla  jelenik meg a kijelzőn, a  visszajelző folyamatosan világít, a  visszajelző pedig elkezd villogni, és a Start/Szünet  led égve marad. A dob finom mozgásokat végez kb. 30 percig, hogy a gőz kifejtsse hatását. Bármely gomb megérintésére a gyűrdésmentesítő mozgás leáll, az ajtó nyithatóvá válik, és a készülék ismét felajánlja a korábban beállított programot.

A gyűrdésmentesítő szakasz megszakításához az alábbiakat is teheti:

- A készülék be-/kikapcsolásához nyomja meg a Be/Ki  gombot néhány másodpercig.
- Fordítsa el a programválasztó gombot egy másik helyzetbe.

 Fél ruhatöltettel jobb eredmény érhető el.

## 7.10 Extra öblítés

Ezzel a kiegészítő funkcióval néhány öblítést adhat a kiválasztott mosási programokhoz, és optimalizálhatja az öblítőszer elosztását, valamint növelheti a ruhanemű puhaságát.

Ez az öblítőszer funkció használatakor javasolt.

Ez olyan személyek esetében hasznos, akik allergiások a mosószerekre, valamint olyan helyeken, ahol lágy a víz.

Ez a kiegészítő funkció növeli a program időtartamát.

A gomb jelzőfénye világítani kezd.

## 7.11 Időmegtakarítás

Ezzel a kiegészítő funkcióval csökkentheti a program időtartamát.

- Amennyiben a ruhanemű átlagosan vagy enyhén szennyezett, ajánlatos lehet a mosási program lerövidítése. Érintse meg **egyszer** a gombot a program időtartamának csökkentéséhez.
- Kisebb töltet esetén **kétszer** érintse meg ezt a gombot egy extra gyors program beállításához. Ebben az esetben a 95 °C hőmérséklet nem választható ki.

A gomb jelzőfénye világít, és a kijelzőn a beállított program időtartama látható.

 Ez a kiegészítő funkció a gőzölő program időtartamának csökkentéséhez is használható.

## 7.12 Foltmosás+ / Előmosás





Nyomja meg többször ezt a gombot a két kiegészítő funkció közül az egyik bekapcsolásához.

A megfelelő visszajelző megjelenik a kijelzőn.

### • Folteltávolítás

Válassza ezt a kiegészítő funkciót az erősen szennyezett vagy foltos ruhanemű folteltávolítóval történő előkezeléséhez.

A folteltávolítót a  rekeszbe töltsse. A folteltávolítót a hatékonyság növelése érdekében a készülék mosószerral előkeveri és felmelegíti.

 Ez a kiegészítő funkció 40 °C-nál alacsonyabb hőmérséklet esetén nem áll rendelkezésre.

### • Előmosás

A kiegészítő funkció használatával 30 °C-os előmosási szakaszt alkalmazhat a mosási szakasz előtt. A kiegészítő funkció erősen szennyezett ruhanemű, különösen homokkal, porral, sárral és egyéb szilárd részecskével összepiszkolt ruhák esetén ajánlott.

 A kiegészítő funkciók növelhetik a program időtartamát.

 Ez a két kiegészítő funkció nem állítható be együtt.

## 7.13 Centrifugálás

Egy program kiválasztása esetén a készülék automatikusan beállítja az alapértelmezett centrifugálási sebességet.

Érintse meg többször a gombot a következőkhöz:

### • A centrifugálási sebesség megváltoztatása.

 A kijelző csak a beállított programnál elérhető centrifugálási sebességeket mutatja.

- **Kapcsolja be az Öblítés tartás kiegészítő funkciót.**  
A készülék nem ereszt le az utolsó öblítövet, hogy megóvja a ruhaneműket a gyűrődéstől. A mosási program leáll, a víz a dobban marad, valamint a végső centrifugálás nem történik meg.

A kijelző az  visszajelzőt mutatja. A dob rendszeresen fordul, hogy csökkentse a ruhanemű gyűrődését. Az ajtó zárva marad. A dob rendszeresen fordul, hogy csökkentse a ruhanemű gyűrődését. Az ajtó kinyitásához le kell engednie a vizet. Érintse meg a Start/Szünet gombot

: a készülék centrifugál, és leereszti a vizet.

- **Kapcsolja be az Extra csendes kiegészítő funkciót.**  
Minden centrifugálási (közbenső és végső centrifugálási) szakasz elmarad, és a készülék a program végén a dobban tartja a vizet. Ez segít csökkenteni a ruhanemű gyűrődését.

Mivel a program igen halk, megfelelő éjszakai használatra, amikor az olcsóbb éjszakai áram rendelkezésre áll. Néhány program esetén az öblítés több vizet használ.

A kijelző az  visszajelzőt mutatja. Az ajtó zárva marad. A dob rendszeresen fordul, hogy csökkentse

a ruhanemű gyűrődését. Az ajtó kinyitásához le kell engednie a vizet. Ha megérinti a Start/Szünet gombot, a készülék csak a szivattyúzást végzi el.

- **Nincs centrifugálás – – –.**  
Válassza ezt az opciót valamennyi centrifugálási fázis törléséhez. A kijelzőn a – – – jelzőfény jelenik meg. A készülék a kiválasztott mosási program egyetlen szivattyúzási szakaszát végzi el. Válassza ezt az opciót kényes anyagok esetén. Egyes mosási programok esetén az öblítéseket a gép nagyobb mennyiségű víz felhasználásával végzi.

 A készülék körülbelül 18 óra elteltével automatikusan leereszti a vizet.

## 7.14 Hőmérséklet

Egy mosási program kiválasztása esetén a készülék automatikusan javasol egy alapértelmezett hőmérsékletet.

Érintse meg többször egymás után a gombot, míg a kívánt hőmérséklet meg nem jelenik a kijelzőn.

Amikor a kijelzőn  és – – visszajelzők láthatók, a készülék nem melegíti fel a vizet.

# 8. BEÁLLÍTÁSOK

## 8.1 Bevezetés

 Egy gombkombináció megnyomásakor **ne hajlítsa** ujjait lefele. A gombok alatti szenzorok érzékenyek, és helytelenül érzékelhetik az ön választását.

## 8.2 Hangjelzések

A készülék különböző hangjelzésekkel rendelkezik, melyek akkor működnek, amikor:

- Bekapcsolja a készüléket (különleges, rövid hangjelzés).

- Kikapcsolja a készüléket (különleges, rövid hangjelzés).
- Megérint egy gombot (kattanó hangjelzés).
- Nem megfelelő beállítást választ (3 rövid hangjelzés).
- A program véget ér (hangjelzéssorozat hallható hozzávetőleg 2 percig).
- A készülék meghibásodott (rövid hangjelzések sorozata hallható hozzávetőleg 5 percig).
- Ha a ProSense szakasz során túlterhelést észlel (kettős hang hallható).



A kiegészítő funkció **bekapcsolásához/kikapcsolásához** tartsa lenyomva a

gombot, amíg egy vagy két sípszó nem hallható.

- i** Ha kikapcsolja ezt a funkciót, a hangjelzések csak a program végén állnak le.

### 8.3 Gyerekzár

Ezzel a kiegészítő funkcióval megakadályozhatja a gyermekeket abban, hogy játsszanak a kezelőpanellel.



A kiegészítő funkció **be/kikapcsolásához** addig tartsa megérintve a gombot , míg a  visszajelző **világítani nem kezd/el nem alszik** a kijelzőn.

A készülék kikapcsolás után alapértelmezetten visszatér ehhez a kiegészítő funkcióhoz.

### 8.4 Üzemóra-számláló

A készülék teljes üzemidejét órákban lehet megjeleníteni, az első bekapcsolástól kezdve. Ez az érték a programok működési idejét számolja (nem tartalmazza a szüneteket és a késleltetett indítás időtartamát). Ennek az értéknek a megjelenítéséhez tegye a következőket:





1. Kapcsolja be a készüléket a Be/Ki  gomb megnyomásával.

2. Tartsa nyomva a  és  gombot néhány másodpercig.
3. 3 másodperc elteltével a készülék órákban számolt összes üzemideje megjelenik a kijelzőn: pl. 1276 óra - a kijelzőn a Hr szöveg 2 másodpercig, 12 (ezer és száz) 2 másodpercig és 76 (tizes és egyes) látható.
4. Az üzemmódból való kilépéshez nyomja meg bármelyik gombot, vagy kapcsolja ki a készüléket a Be/Ki  gomb segítségével.

- i** Ha az eljárás nem hoz eredményt (időtűllépés vagy helytelen billentyűkombináció miatt), kapcsolja ki a készüléket, és ismételje meg a lépéseket az elejétől.

### 8.5 Gyári alapértékek

Ez a funkció lehetővé teszi a gyári alapbeállítások visszaállítását. A kiegészítő funkció **bekapcsolásához** kövesse az alábbi lépéseket:

1. Kapcsolja be a készüléket a Be/Ki  gomb megnyomásával.
2. Tartsa nyomva a  és  gombot néhány másodpercig.
3. A kijelzőn kb. 5 másodpercig  látható.

## 9. AZ ELSŐ HASZNÁLAT ELŐTT

- i** Üzembe helyezéskor vagy az első használat előtt egy kevés víz jelenléte észlelhető a készülékben. A készülék teljes körű üzemi vizsgálatát végzik el a gyárban annak biztosítására, hogy a vásárlók tökéletesen működő készüléket kapjanak; az észlelt víz ennek a maradványa, és nincs ok az aggodalomra.

1. Ellenőrizze, hogy minden szállítási rögzítőcsavart eltávolított-e a készülékből.

2. Ellenőrizze, hogy rendelkezésre áll-e a tápfeszültség, és nyitva van-e a vízcsap.

3. Töltsön 2 liter vizet a  jelzésű mosószer-adagolóba.

Ez a lépés aktiválja a leeresztő rendszert.

4. Töltsön kis mennyiségű mosószert a .
5. Állítsa be és ruhák nélkül indítson el egy pamut mosására szolgáló programot a legmagasabb hőmérsékleten, üres dobbal.

Ez minden szennyeződést eltávolít a dobból és az üstből.



# 10. PROGRAMOK







## 10.1 Programtáblázat



A programok leírása ebben a táblázatban található, a programkapcsoló felülről lefelé történő sorrendjét követve.

### Mosási programok

Program	Program leírása
PowerClean 59min	Pamut és vegyes műszálás darabok. Ideális a mindennapi ruhatöltetek rövid idő alatt történő mosásához, a ruhák jobb ápolása és a megfelelő tisztítás érdekében már 30 °C-on is.
Eco 40-60	Alacsony energiaigényű ciklus pamut ruhaneműk számára. Csökkenti a hőmérsékletet, és meghosszabbítja az időt a jó mosási eredmény eléréséhez.
Pamut	Fehér és színes pamutszövetek. Ideális normál és erős szennyeződés esetén.
Műszál	Műszálás vagy kevert szálás szövetek. Normál szennyezettség.
Kímélő	Kényes textil, pl. akril, viszkóz és kevertszálás anyagok, melyek kímélő mosást igényelnek. Normál szennyezettség.
 Gyapjú	Gépben mosható gyapjú, kézzel mosható gyapjú és egyéb ruhanemű <sup>1)</sup>
20 perc - 3kg	Pamut és műszálás darabok enyhén szennyezett vagy csupán egyszer viselve.
 Gőzölés	<p>Pamut, műszálás és kevert szálás anyagok. Speciális gőzciklus mosás nélkül, mely a megszáritott ruhanemű vasaláshoz való előkészítéséhez vagy a csupán egyszer viselt ruhanemű felfrissítéséhez használható. A program csökkenti a gyűrődést és a szagokat, továbbá fellazítja a ruhaneműt. Ne használjon mosószer!</p> <p>Amikor a program befejeződött, gyorsan vegye ki a ruhaneműt a dobból<sup>2)</sup> Ha szükséges, távolítsa el a foltokat mosással vagy helyi folteltávolítással. A gőzölés program nem hajt végre higiéniai ciklust. Az alábbi típusú ruháknál ne alkalmazzon gőzölő programot:</p> <ul style="list-style-type: none"> <li>• Gépi szárításra nem alkalmas ruhanemű.</li> <li>• „Csak vegyileg tisztítható” jelzéssel ellátott ruhadarabok.</li> </ul>

Program	Program leírása
 <p>Kültéri sportruházat</p>	<p> Ne használjon öblítőszeret, és győződjön meg arról, hogy nincs öblítőszer-maradvány a mosószertartályban.</p> <p>Kivehető polár vagy egyéb termobéléssel rendelkező kültéri ruházat, például munkaruha, sportruha, vízálló és lélegző dzseki vagy szélzseki. A javasolt ruhatöltet 2.0 kg.</p> <p>Ez a program vízállóságot helyreállító ciklusként is használható, melyet kifejezetten a ruhadarabok impregnálására terveztek. A vízállóságot helyreállító ciklus elvégzéséhez a következők szerint járjon el:</p> <ul style="list-style-type: none"> <li>• Töltse a mosószert a rekeszbe .</li> <li>• Töltsön ruhaneműhöz való, speciális impregnáló szert az öblítőszer-tartály rekeszbe .</li> <li>• Csökkentse a töltet mennyiségét 1.0 kg-ra.</li> </ul> <p> A vízállóság legeredményesebb helyreállítása érdekében a ruhanemű szárítógépben szárítsa meg a Kültéri sportruházat szárítóprogram használatával (amennyiben az rendelkezésre áll, és ha a ruhanemű tájékoztató címkéje megengedi a gépi szárítást).</p>
 <p>Higiénia</p>	<p>Fehér pamut ruhadarabok. Ez a nagy teljesítményű, gőzzel kombinált mosóprogram a baktériumok és vírusok több mint 99,99%-át eltávolítja,<sup>3)</sup> melyben a készülék mosási fázisa a hőmérsékletet végig 60 °C felett tartja, az alkalmazott gőz fázis további kezelést nyújt a szövetrészeknek, míg az alaposabb öblítési fázis a mosószert- és mikroorganizmus-maradványok megfelelő eltávolításáról gondoskodik. A program a pollenek/allergén anyagok alapos eltávolítását is biztosítja.</p>
<p>Öblítés</p>	<p>Minden ruhaanyaghoz, a nagyon kényes ruhaneműk és gyapjú kivételével. Program a ruhanemű öblítéséhez és centrifugálásához. Az alapértelmezett centrifugálási fordulatszám a pamutprogramok esetén használt fordulatszám. Csökkentse a centrifugálási fordulatszámot a töltet típusának megfelelően. Ha szükséges, használja a Extra öblítés kiegészítő funkciót további öblítésekhez. Alacsony fordulatszámon kímélő öblítéseket és egy rövid centrifugálást végez a készülék.</p>



Program	Program leírása
Centrifugálás / Szivattyúzás	A ruhanemű centrifugálásához és a víz dobból való leeresztéséhez. Minden ruhaanyaghoz, a kényes ruhaneműk és gyapjú kivételével.

1) «kézzel mosható» szimbólummal ellátva A ciklus közben a dob kis sebességen forog a kíméletes mosás érdekében. Úgy tűnhet, hogy a dob nem forog, vagy nem megfelelően forog, azonban ez normális jelenség ennél a programnál.



2) Ha szárított ruhával állít be gőzölési programot, a ciklus végén a ruhanemű párák lehet. A darabokat kb. 10 percig szabad levegőn kitévegetve szárítsa. Ez a program nem távolítja el a különösen intenzív szagokat.

3) A Swisstest Testmaterialien AG által 2021-ben végzett külső teszt (202120117. számú tesztjelentés) a következőket vizsgálta: Staphylococcus aureus, Enterococcus faecium, Candida albicans, Pseudomonas aeruginosa és MS2 bakteriofág.

Program hőmérséklete, maximális centrifugálási sebesség és maximális töltet

Program	Alapértelmezett hőmérséklet Hőmérsékleti tartomány	Referencia centrifugálási fordulatszám Centrifugálási sebességtartomány	Maximális töltet
PowerClean 59min	30 °C 60 °C - 30 °C	1600 ford./perc 1600 ford./perc - 400 ford./perc	5.0 kg
Eco 40-60	40 °C <sup>1)</sup>	1600 ford./perc 1600 ford./perc - 400 ford./perc	8.0 kg
Pamut	40 °C 95 °C - Hideg	1600 ford./perc 1600 ford./perc - 400 ford./perc	8.0 kg
Műszál	40 °C 60 °C - Hideg	1200 ford./perc 1200 ford./perc - 400 ford./perc	3.0 kg
Kímélő	30 °C 40 °C - Hideg	800 ford./perc 1200 ford./perc - 400 ford./perc	2.0 kg
 Gyapjú	40 °C 40 °C - Hideg	1200 ford./perc 1200 ford./perc - 400 ford./perc	2.0 kg
20 perc - 3kg	30 °C 40 °C - 30 °C	1200 ford./perc 1600 ford./perc - 400 ford./perc	3.0 kg
 Gőzölés	-	-	1.0 kg



Program	Alapértelmezett hőmérséklet Hőmérsékleti tartomány	Referencia centrifugálási fordulatszám Centrifugálási sebességtartomány	Maximális töltet
 Kültéri sportruházat	30 °C 40 °C - Hideg	1200 ford./perc 1200 ford./perc - 400 ford./perc	2.0 kg <sup>2)</sup> 1.0 kg <sup>3)</sup>
 Higénia	60 °C	1600 ford./perc 1600 ford./perc - 400 ford./perc	8.0 kg
Öblítés	-	1600 ford./perc 1600 ford./perc - 400 ford./perc	8.0 kg
Centrifugálás / Szivattyúzás	-	1600 ford./perc 1600 ford./perc - 400 ford./perc	8.0 kg

<sup>1)</sup> A 2019/2023 sz. EU tanácsi rendelet értelmében ez a program 40 °C-on alkalmas a normál szennyezettségű, 40 °C-on és 60 °C-on mosható pamut ruhaneműk ugyanazon ciklusban történő együttes mosására.



A ruhaneműben kialakult hőmérsékletre, a program időtartamára és egyéb adatokra vonatkozó tájékoztatás a „Fogyasztási értékek” c. fejezetben található.

Az energiafogyasztás tekintetében általában azok a leghatékonyabb programok, melyek alacsonyabb hőmérsékleten és hosszabb időtartammal működnek.

<sup>2)</sup> Mosási program.

<sup>3)</sup> Mosási program és impregnáló szakasz.

## 10.2 Gőzölés program AEG Steam Fragrance

Rendelkezésre állás: [www.aeg.com/shop](http://www.aeg.com/shop).

A gőzölési programok a csak felfrissítendő ruhaneműk gyűrődéseinek és szagainak csökkentésére használhatók, elkerülve a mosást. A gőzprogram nem távolítja el a különösen intenzív szagokat.

A ruhanemű szálai ellazulnak, és a vasalás könnyűvé válik. A program lejártával gyorsan távolítsa el a mosott ruhát a dobból. A gőzölés program nem tartalmaz higiéniai ciklust. Az alábbi típusú ruháknál ne alkalmazzon gőzölő programot:

- Gépi szárításra nem alkalmas ruhanemű.

- „Csak vegyileg tisztítható” jelzéssel ellátott ruhadarabok.



A gőzkezelés után a ruhanemű páráns lehet. Néhány percre tegye vállfára.

**Az illatanyag.** Ha ezt a speciális, enyhe aromát használja, a ruhanemű frissen mosott illatúvá válik. Figyelmesen olvassa el az illatanyaghoz mellékelt utasításokat. Kisebb ruhatöltet esetén csökkentse az aroma mennyiségét. A címkéjük szerint alacsony hőmérsékleten mosandó ruhadaraboknál a program időtartama a Időmegtakarítás gomb segítségével csökkenthető.

### SOHA NE:

- Szárítsa gépben az illat aromával kezelt ruhadarabokat. Az illat ekkor elillan.

- Használja az aromát az itt leírtaktól eltérő célokra.
- Használja az aromát új ruhadarabokhoz. Az új ruhadarabok elkészítésük után olyan maradvány anyagokat tartalmazhatnak, melyek összeférhetetlenek az aromával.



Az illatanyag-palackok a **AEG** webshopban vagy a hivatalos forgalmazónál beszerezhetők.

### 10.3 Woolmark Wool Care - Zöld



WOOL HAND WASH SAFE



A Woolmark Company ennek a mosógépnek a gyapjúmosási ciklusát jóváhagyta a „kézzel mosható” jelzésű, gyapjú ruhanemű gépi mosására, azzal a feltétellel, hogy a ruhák mosása a ruhanemű kezelési címkéjén szereplő és a mosógép gyártójától származó utasítások szerint történik. M2201











A Woolmark szimbólum minőségtanúsító védjegy funkciót tölt be számos országban.

### 10.4 A kiegészítő funkciók összeegyeztethetősége a programokkal



További programok és beállítások érhetők el az APP letöltését követően.

	PowerClean 59min	Eco 40-60	Pamut	Műszál	Kímélő	Gyapjú	20 perc - 3kg	Gőzölés	Kültéri sportruházat	Higiénia	Öblítés	Centrifugálás / Szivattyúzás
 Centrifugálás	■	■	■	■	■	■	■	■	■	■	■	■
 Öblítés tartás	■	■	■	■	■	■			■	■	■	
 Extra csendes			■	■	■							

	PowerClean 59min	Eco 40-60	Pamut	Műszál	Kímélő	 Gyapjú	20 perc - 3kg	 Gözőlés	 Kültéri sportruházat	 Higiénia	Öblítés	Centrifugálás / Szivattyúzás
--- Nincs centrifugálás												■ <sup>1)</sup>
 Folteltávolítás <sup>2)</sup>			■	■							■	
 Előmosás			■	■								
 Időmegetakarítás <sup>3)</sup>			■	■	■			■				
 Extra öblítés	■	■	■	■	■				■	■	■	
 Plus Steam <sup>2)</sup>	■		■	■							■	
PODS	■	■	■	■	■		■		■	■		
 Befejezés:	■	■	■	■	■	■	■	■	■	■	■	■

<sup>1)</sup> Ha a Nincs centrifugálás kiegészítő funkciót beállítja, a készülék csak szivattyúzást végez.

<sup>2)</sup> Ez a beállítás 40 °C-nál alacsonyabb hőmérséklet esetén nem áll rendelkezésre.

<sup>3)</sup> Ha a legrövidebb időtartamot állítja be, azt ajánljuk, hogy csökkentse a töltet méretét. Meg lehet teljesen tölteni a készüléket, de csökkenhet a mosás hatékonysága.

A mosási programokhoz ajánlott mosószerek

Program	Univerzális mosópor <sup>1)</sup>	Univerzális folyékony mosószér	Folyékony mosószér színes ruhadarabokhoz	Kényes gyapjú ruhadarabok	Speciális
PowerClean 59min	--	▲	▲	--	--
Eco 40-60	▲	▲	▲	--	--
Pamut	▲	▲	▲	--	--
Műszál	▲	▲	▲	--	--
Kímélő	--	--	--	▲	▲
Gyapjú	--	--	--	▲	▲
20 perc - 3kg	--	▲	▲	--	--
Kültéri sportruházat	--	--	--	▲	▲
Higiénia	▲	▲	--	--	▲

<sup>1)</sup> 60 °C-nál magasabb hőmérsékleten mosópor használata javasolt.

▲ = Ajánlott

-- = Nem ajánlott

## 11. 📶 WI-FI-CSATLAKOZÁS BEÁLLÍTÁSA

A jelen fejezet ismerteti, hogy miként kell csatlakoztatni az okos készüléket a Wi-Fi hálózathoz, és hozzákapcsolni a mobil eszközökhöz.

Ezzel a funkcionalitással a mobil készülékeitől értesítéseket kaphat, valamint irányíthatja és felügyelheti a készülékét.

A Wi-Fi funkció gyári alapbeállításként ki van kapcsolva.

A funkciók és szolgáltatások teljes palettájának használatához a készüléket csatlakoztatni kell, melyhez az alábbiak szükségesek:

- Otthoni vezeték nélküli hálózat engedélyezett internet kapcsolattal.
- A vezeték nélküli hálózathoz csatlakoztatott mobil eszköz.

<b>Frekvencia</b>	2,412 - 2,472 GHz az európai piac számára
-------------------	---

<b>Protokoll</b>	IEEE 802.11b/g/n
<b>Max. teljesítmény</b>	<20 dBm

### 11.1 QR-kód az adattáblán

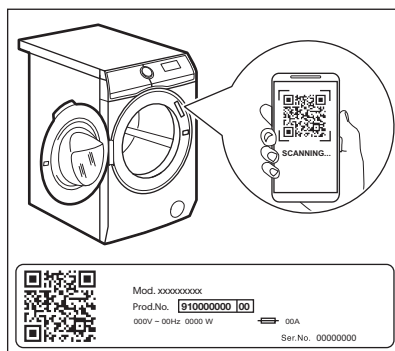

**A QR-kód kétféleképpen használható:**

- Olvassa be a QR-kódot a beépített kameraalkalmazással, és töltsse le a(z) My AEG Care alkalmazást az

alkalmazásáruházból az okoseszközre, majd kövesse a szükséges lépéseket.

- Az okoseszköz és a készülék párosítása a folyamat egyszerűsítése érdekében. Olvassa be a QR-kódot a QR-kódozó beépített My AEG Care alkalmazásával.

## 11.2 A(z) My AEG Care telepítése és beállítása

**i** A My AEG Care segítségével a ruhanemű ápolását a mobil eszközéről vezérelheti.

Ez a készülékhez tökéletesen testreszabott programokat, hasznos funkciókat és termékmertetőt tartalmaz. Az alkalmazás segítségével kiválaszhatja a készülék kezelőpaneljéről már elérhető programokat, valamint feloldhatja a kiegészítő programokat, melyek csak a mobil eszközről érhető el. Idővel a kiegészítő programok az alkalmazás új verziói megjelenésével változhatnak.

A ruhanemű ápolása személyre szabott - mindez a mobil eszköz révén.

Okos készülékével álljon közel a háztartási készülékhez, amikor azt az alkalmazáshoz csatlakoztatja.

Ellenőrizze, hogy okos készüléke csatlakoztatva van-e a vezeték nélküli hálózathoz.

1. Lépjen az App Store áruházbaz az okoseszközön, vagy olvassa be a QR-kódot (*lásd a „QR-kód az adattáblán” c. részt*).
2. Töltse le és telepítse a(z) My AEG Care alkalmazást.
3. Ellenőrizze, hogy a Wi-Fi csatlakozás el van-e indítva a háztartási készüléknél. Amennyiben nincs elindítva, olvassa el „A készülék vezeték nélküli kapcsolatának beállítása” c. szakaszt.

4. Indítsa el az alkalmazást. Válassza ki az országot és a nyelvet, majd lépjen be az e-mail címével és jelszavával. Amennyiben még nem rendelkezik fiókkal, hozzon létre egy újat az My AEG Care alkalmazás utasításai szerint.
5. Kövesse az alkalmazásnak a készülék regisztrálására és beállítására vonatkozó utasításait.

## 11.3 A készülék vezeték nélküli kapcsolatának beállítása

1. A készülék bekapcsolásához nyomja meg a Be/Ki **i** gombot néhány másodpercig. Várjon kb. 10 másodpercet, mielőtt továbblépne a vezeték nélküli kapcsolat beállításához.
2. Válasszon ki egy programot a programválasztó gomb elforgatásával.
3. Nyomja meg és tartsa lenyomva a Távindítás **i** gombot néhány másodpercig, amíg egy kattánót hangot nem hall. Engedje fel a gombot. A **On** felirat 5 másodpercre megjelenik a kijelzőn, és a **Wi-Fi** visszajelző villogni kezd.

A vezeték nélküli modul megkezdje a kapcsolódást.



**i** Ellenőrizze, hogy alkalmazása készen áll-e a csatlakozásra.

4. Hozzávetőleg 10 másodperc elteltével **Wi-Fi** (Hozzáférési pont) jelenik meg a kijelzőn.



A hozzáférési pont körülbelül 3 percig lesz elérhető.

- Okoseszközén állítsa be a(z) My AEG Care alkalmazást, és kövesse az utasításokat, hogy készülékét a Wi-Fi-hálózathoz csatlakoztassa.
- Amikor a kapcsolat beállítása elkészült, a program információs képernyője visszatér, és visszajelző jelenik meg a kijelzőn.



- Minden bekapcsoláskor a készüléknek 10 másodpercre van szüksége ahhoz, hogy automatikusan csatlakozzon a hálózathoz. Amikor a visszajelző abbahagyja a villogást, a kapcsolat létrejött.

#### A vezeték nélküli kapcsolat

**kikapcsolásához** a Távindítás és gombot tartsa nyomva egyidejűleg néhány másodpercig az első hangjelzés megszólalásáig. Engedje fel a gombot.

**OFF** jelenik meg a kijelzőn 5 másodpercre.

- A vezeték nélküli kapcsolat automatikusan kikapcsol, ha a készüléket kikapcsolja, majd ismét bekapcsolja.

#### A vezeték nélküli hitelesítő adatok

**eltávolításához** a Távindítás és gombot tartsa nyomva egyidejűleg néhány másodpercig, a második

hangjelzés megszólalásáig: **---** jelenik meg a kijelzőn néhány másodpercre.

## 11.4 Távoli indítás

A Távoli indítás segítségével távvezérelve indíthatja el a mosási ciklust.

- A távvezérlő automatikusan bekapcsol, amikor megnyomja a Start/Szünet gombot a program elindításához, azonban lehetőséget nyújt a mosóprogram távolról történő elindításához is. Ez a funkció akkor nem működik, ha az ajtó nyitva van.

Az alkalmazás telepítése és a vezeték nélküli kapcsolat felállítása után a távoli indítás bekapcsolható:

- Érintse meg a Távindítás gombot, majd a **APP** jelzőfény néhány másodpercig villog a kijelzőn.



- Mielőtt a **APP** jelzőfény abbahagyja a villogást, érintse meg a Start/Szünet gombot a Távoli indítás bekapcsolásához.

A program áttekintése képernyőn a és jelenik meg, és az ajtó reteszeli. Most a programot távolról lehet elindítani.

- Ha a Start/Szünet gombot azután érinti meg, hogy a **APP** visszajelző abbahagyta a villogást, a Távindítás nem kapcsol be, de a beállított program elindul.

**A Távoli indítás eltávolításához** érintse meg a Távindítás gombot, és a Start/ Szünet gomb megnyomásával erősítse meg választását.

## 11.5 Over-the-air frissítés

Az alkalmazás frissítést javasolhat a készülékhez.

A frissítés kizárólag az alkalmazáson keresztül tölthető le.

Ha egy program éppen fut, az alkalmazás értesítést küld, hogy a frissítés a program végén fog elkezdődni.

Frissítés közben a készülék kijelzőjén látható.

Ne kapcsolja ki és ne húzza ki a készüléket a frissítés közben.

A sikeres frissítésről nem jelenik meg üzenet; a frissítés befejeződése után a készülék ismét használható.

Hiba előfordulásakor a készülék kijelzőjén üzenet jelenik meg: a

normál használathoz való visszalépéshez nyomja meg bármelyik gombot, vagy fordítsa el a programválasztó gombot.

## 11.6 A Wi-Fi mindig be van kapcsolva

A Wi-Fi mindig be funkció rendelkezésre áll az alkalmazásban.

Ez a funkció a készülék kikapcsolt állapotában is biztosítja a hálózathoz való csatlakozást.

A jelzőfény szakaszosan világít és nem világít (1 másodperc a bekapcsolt állapoton, 5 másodperc kikapcsolt állapot).

A készülék a Be/Ki gomb megnyomásával vagy az alkalmazáson keresztül kapcsolható be.



A Wi-Fi mindig be funkció befolyásolhatja az energiafogyasztást.

# 12. NAPI HASZNÁLAT



### FIGYELMEZTETÉS!

Lásd a „Biztonság” című fejezetet.

## 12.1 A készülék bekapcsolása

1. Csatlakoztassa a hálózati csatlakozót a hálózati aljzathoz.
2. Nyissa meg a vízcsapot.
3. A készülék bekapcsolásához nyomja meg a Be/Ki gombot néhány másodpercig.

Egy rövid hangjelzés hallható. A készülék automatikusan egy alapértelmezett programot javasol. A megfelelő jelzőfény világítani kezd.

A kijelzőn a ciklus időtartama, a maximális töltet (néhány másodpercre), az alapértelmezett hőmérséklet, az alapértelmezett centrifugálási sebesség és a kiválasztott program szakaszainak visszajelzői jelennek meg.

## 12.2 A mosnivaló betöltése

1. Nyissa ki a készülék ajtaját.
  2. Rázza meg a darabokat, mielőtt a készülékbe helyezi őket.
  3. Helyezze a mosandó darabokat egyenként a dobba.
  4. Csupkja be jól az ajtót.
- Ügyeljen arra, hogy ne tegyen túl sok mosandó holmit a dobba.

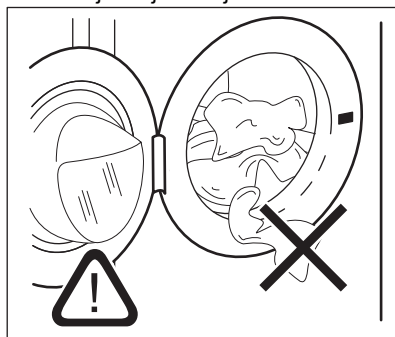

**VIGYÁZAT!**

Győződjön meg arról, hogy az ajtó és a vízzáró szigetelés közé nem szorult-e be ruha. Ellenkező esetben mosás közben víz szívároghat ki, vagy tönkremehet a ruha.

**VIGYÁZAT!**

Az olajjal vagy zsírral erősen szennyezett ruhanemű mosása károsíthatja a mosógép gumi alkatrészeit.

## 12.3 A mosószer és az adalékok betöltése

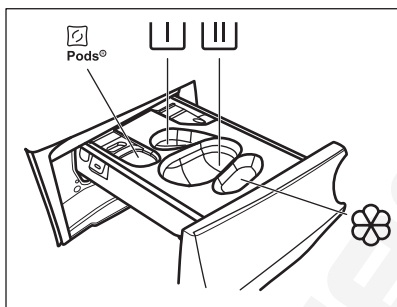

- Rekesz mosókapszulák számára (max 2 kapszula). Mosószertabletták használatakor ellenőrizze, hogy a Pods kiegészítő funkció be van-e kapcsolva.



- Rekesz az előmosás és az áztató-program mosószere számára (kizárólag mosóporhoz).



- Rekesz a főmosás számára (kizárólag mosóporhoz).



A rekesz használatakor ügyeljen arra, hogy a Pods kiegészítő funkció ki legyen kapcsolva.



Ha folyékony mosószert használ, ne felejtse el behelyezni a folyékony mosószertartályát .



- Rekesz az öblítőszerekhez és egyéb folyékony adalékokhoz (kondicionáló, keményítő).

**MAX** - Mindig kövesse a mosószerek csomagolásán található utasításokat, azonban javasoljuk, hogy ne lépje túl a jelzett maximális szintet (**MAX**). Ez a mennyiség garantálja a legjobb mosási eredményt.





Amennyiben szükséges, a mosási szakasz után távolítsa el a mosószert maradványokat a mosószertartályból.

A következők szerint járjon el:

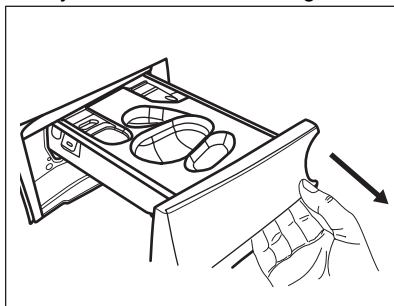
1. Nyissa ki a mosószertartályt.





2. Ha előmosási fázis van beállítva, töltse a mosóport a  rekeszbe.
3. A főmosáshoz válassza ki a megfelelő rekeszt a mosószertartály típusától függően:
  - a) Töltse a **mosóport** a  rekeszbe.

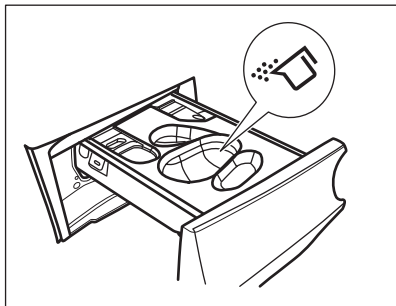



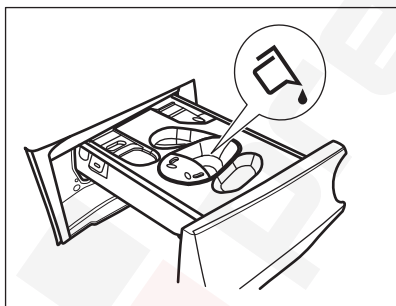
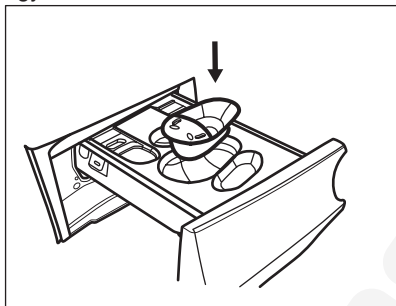

b) Töltse a **folyékony mosószert** a megfelelő tartály  behelyezése után ugyanabba a rekeszbe.

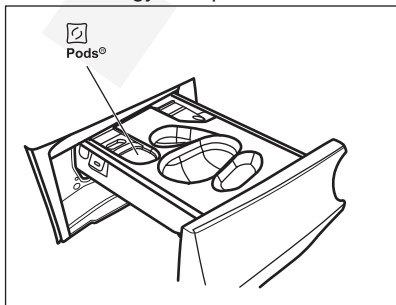

c) Tegye a **tablettákat** a  rekeszbe. Ügyeljen arra, hogy a Pods kiegészítő funkció be legyen kapcsolva.



4. Töltse az öblítőszeret a  rekeszbe.
5. Zárja be a mosószer-adagolót.

## 12.4 Program beállítása

1. A kívánt mosási program kiválasztásához forgassa el a programválasztó gombot. A megfelelő program visszajelzője világítani kezd.

A Start/Szünet  gomb visszajelzője villog.

A kijelzőn megjelenik a program hozzávetőleges időtartama, a beállított programhoz tartozó maximális töltet (néhány másodpercre), az alapértelmezett hőmérséklet, az alapértelmezett centrifugálási sebesség és a mosási szakaszvisszajelzők (ahol rendelkezésre állnak).

2. Érintse meg a megfelelő gombokat a hőmérséklet és/vagy a centrifugálási sebesség módosításához.
3. Szükség szerint állítson be ki egy vagy több kiegészítő funkciót a megfelelő gombok megérintésével. Az ezekhez tartozó visszajelzők megjelennek a kijelzőn, és az információk ennek megfelelően módosulnak.



Amennyiben egy kiválasztás **nem lehetséges**, nem jelenik meg visszajelző, és hangjelzés hallható.

## 12.5 A program indítása

A program elindításához érintse meg a Start/Szünet  gombot.

A hozzá tartozó visszajelző villogása megszűnik, és folyamatosan világítani kezd.



A kijelzőn a működő fázis visszajelzője villogni kezd.

A program elindul, és az ajtó reteszeli. A kijelzőn a  jelzés látható.



A leeresztő szivattyú egy rövid időre bekapcsolhat, mielőtt a készülék vizet tölt be.

## 12.6 A program Befejezés: kiegészítő funkcióval történő indítása

1. Érintse meg ismételten ezt a gombot, amíg a kijelzőn a programon belüli kívánt idő meg nem jelenik.  
Bekapcsol a  jelzőfény.
2. Érintse meg a Start/Szünet  gombot. A dob a ProSense becslés végrehajtása érdekében forog, ha a kiválasztott program már előre látható.
3. A készülék megkezdi a visszaszámlálást a program végéig, és a program a megfelelő pillanatban indul el, hogy az e kiegészítő funkcióval beállított időpontban fejeződjön be.

### Az opció módosítása vagy törlése:

1. A Be/Ki  gomb segítségével kapcsolja ki a készüléket.
2. Kapcsolja be újra a készüléket.
3. Állítsa be ismét a programot.

## 12.7 A ProSense töltetérzékelés

 A program kijelzőn megjelenített időtartama **közepes/nagy töltet** vonatkozik.

A mosogatóprogram beállítása után az **ProSense** ikon felgyullad a kijelzőn, ha a program támogatja.

Miután megérinti a Start/Szünet  gombot, a ProSense megkezdi a töltet érzékelését:

1. A készülék az első 30 másodpercben érzékeli a töltetet: a  jelzőfény villog, az **ProSense** ikon alatti sávok oda-vissza mozognak, és a dob rövid ideig forog.
2. Amikor a dob már nem forog, a kijelzőn a program új időtartama látható, amely növekedhet vagy csökkenhet, a program által érzékelt töltetnek megfelelően beállítva, a

sávok száma negyedben mutatja a töltetet (1-től 4-ig, túlterhelés esetén 4 sávig), a maximális töltet jelzése ismét megjelenik. További 30 másodperc után megkezdődik a vízbetöltés.

 **A dob túlterhelése esetén a maximális töltet jelzőfénye ismét világítani kezd,**

miközben a **MAX** jelzőfény villog. Ebben az esetben ezen 30 másodpercig van lehetőség a készülék működésének szüneteltetésére, és a fölös mennyiségű ruhanemű eltávolítására. Miután eltávolította a fölös mennyiségű ruhaneműt, a program elindításához érintse meg a Start/Szünet  gombot. A ProSense szakasz legfeljebb három alkalommal ismételhető (lásd az 1. pontot).

**Fontos!** Amennyiben nem csökkenti a ruhanemű mennyiségét, a mosási program a túlterhelés ellenére elindul. Ebben az esetben nem garantálható a legjobb mosási eredmény.

 A program kezdete után körülbelül 20 perccel a program időtartama a ruhatöltet vízfelszívó képességétől függően újból beállítható.

 A ProSense töltetérzékelés kizárólag teljes mosási programoknál fut le (amikor nincs szakaszkihagyás beállítva).

-  A ProSense funkció nem áll rendelkezésre az olyan programoknál, mint például a Gyapjú, valamint a rövid programoknál és a mosási szakasz nélküli programoknál.

## 12.8 Program fázisvisszajelzői

Amikor a program elindul, az éppen futó szakasz visszajelzője villog, és a többi szakaszvisszajelző folyamatosan világít.

Például, a mosási vagy előmosási

szakasz fut: 

Amikor a szakasz véget ér, a hozzá tartozó visszajelző villogása megszűnik, és folyamatosan világítani kezd. Villogni kezd a következő szakaszvisszajelző.

Például, az öblítési szakasz fut:



A mosási ciklus alatt a készülék vízzel összekeveri a mosószert, feltöltésváltót és/vagy az öblítőszeret a dobba juttatás előtt; a  visszajelző megjelenik, majd eltűnik a kijelzőről a különböző programszakaszoknak megfelelően (a nyílak felváltva villognak).

Amennyiben a Plus Steam kiegészítő funkciót választja, a gőzölés szakasz visszajelzői világítani kezdenek.

A gőzölési szakasz fut:  funkciót.

A gyűrdésmentesítő szakasz fut:



## 12.9 A program megszakítása és a kiegészítő funkciók módosítása



Ha a program működik, **csak néhány** kiegészítő funkció módosítására van lehetőség:

1. Érintse meg a Start/Szünet  gombot.

A megfelelő visszajelző villog.

2. Módosítsa a kiegészítő funkciókat. A kijelzőn megjelenő információk ennek megfelelően módosulnak.
3. Érintse meg ismét a Start/Szünet  gombot.  
Folytatódik a mosóprogram.

## 12.10 Folyamatban levő program törlése

1. A program törléséhez és a készülék kikapcsolásához nyomja meg a Be/Ki  gombot.
2. A készülék ismételt bekapcsolásához nyomja meg a Be/Ki  gombot.  
Most új mosási programot állíthat be.

-  Amennyiben a ProSense szakasz már lefutott, és a vízbetöltés már elkezdődött, az új program a **ProSense szakasz megismétlése nélkül** indul el. A készülék a vizet és a mosószert nem ereszt le a pazarlás elkerülése érdekében. A kijelzőn a program maximális időtartama jelenik meg, mely az új program elindítása után kb. 20 perccel frissül.

## 12.11 Az ajtó kinyitása – Ruhaneműk hozzáadása

Amikor a program vagy a késleltetett indítás működik, a készülék ajtaja zárva van.

-  Ha a hőmérséklet vagy a dobban lévő víz szintje túl magas, és/vagy a dob még forog, nem nyithatja ki a készülék ajtaját.

Az ajtó könnyen kinyitható, ha bizonyos tételeket szeretne hozzáadni vagy eltávolítani, amikor az ikon  világít.

1. Érintse meg a Start/Szünet  gombot.  
A hozzá tartozó ajtózár visszajelző kialszik a kijelzőn.

2. Nyissa ki a készülék ajtaját. Ha szükséges, helyezzen be vagy vegyen ki ruhaneműt a készülékből.
3. Csupja be az ajtót, majd érintse meg a Start/Szünet gombot.

A program vagy a késleltetett indítás folytatódik.

Amikor az ikon kialszik, az ajtó kinyitható, amikor a program befejeződött. A szivattyúzás vagy centrifugálás programot/kiegészítő funkciót is beállíthatja, majd nyomja meg a Start/Szünet gombot. Ha a centrifugálás és szivattyúzás programok nem érhetőek el a programválasztó gombbal, akkor az alkalmazáson keresztül lehet azokat beállítani.

## 12.12 Miután a program véget ért

Amikor a program befejeződött, a készülék automatikusan leáll. A hangjelzések hallhatóak, ha engedélyezve vannak.

A kijelzőn az összes mosási szakasz visszajelzője folyamatosan világítani kezd, és az időkijelző területen látható.

Kialszik a Start/Szünet gomb visszajelzője.

Az ajtózár kiold, és kialszik a visszajelző.

1. A készülék kikapcsolásához nyomja meg a Be/Ki gombot.

A program lejártá után öt perccel az energiatakarékos funkció automatikusan kikapcsolja a készüléket.



Amikor ismét bekapcsolja a készüléket, akkor a kijelzőn az utoljára beállított program kijelzése látható. Forgassa el a programválasztó gombot egy új program beállításához.

2. Szedje ki a ruhaneműt a dobból.
3. Ellenőrizze, hogy a dob üres-e.
4. Hagyja egy ideig nyitva az ajtót és a mosószer-adagoló rekeszt, hogy elkerülje a penész vagy kellemetlen szagok keletkezését.
5. Zárja el a vízcsapot.

## 12.13 Víz kiszivattyúzása a ciklus lejárta után

Ha olyan programot vagy kiegészítő funkciót választott, amely nem üríti ki az utolsó öblítés vizét a dobból, a program befejeződik, azonban:

- A kijelzőn a jelzőfény, a vagy <sup>dB</sup> kiegészítő funkció jelzőfénye és az ajtó zárva jelzőfény jelenik meg. A futó szakasz jelzőfénye villog.
- A dob továbbra is rendszeresen forog, hogy megakadályozza a ruhák gyűrődését.
- Az ajtó zárva marad.
- Az ajtó kinyitásához le kell a vizet engednie:

1. Amennyiben szükséges, a Centrifugálás gomb megérintésével csökkentse a centrifugálás készülék által javasolt fordulatszámát.

2. Érintse meg a Start/Szünet gombot:

- Amennyiben van beállítva, a készülék leereszti a vizet és centrifugál.
- Amennyiben <sup>dB</sup> van beállítva, a készülék csak leereszti a vizet.

A vagy <sup>dB</sup> kiegészítő funkció visszajelző kialszik, míg a visszajelző villog, majd kialszik.

3. A program befejezése után kialszik az ajtó zárva visszajelző, és kinyithatja az ajtót.
4. A készülék kikapcsolásához nyomja meg a Be/Ki gombot néhány másodpercig.



A készülék minden esetben körülbelül 18 óra elteltével automatikusan leereszti a vizet.

## 12.14 Készenlét kiegészítő funkció

A Készenlét kiegészítő funkció az energiafogyasztás csökkentésére automatikusan kikapcsolja a készüléket, ha:

- A Start/Szünet ▷|| gomb megérintése előtt 5 percen át nem használja a készüléket.  
A készülék ismételt bekapcsolásához nyomja meg a Be/Ki ① gombot.
- A mosási program befejezése után 5 perccel  
A készülék ismételt bekapcsolásához nyomja meg a Be/Ki ① gombot.  
A kijelzőn a legutolsó beállított program befejezési ideje látható.  
Forgassa el a programválasztó gombot egy új ciklus beállításához.



Ha olyan programot vagy kiegészítő funkciót állít be, melynek végén a víz a dobban marad, a Készenlét funkció **nem kapcsolja ki** a készüléket arra való emlékeztetőként, hogy el kell végezni a szivattyúzást.



Ha a Wi-Fi mindig be funkció aktív, csak a  jelzőfény világít és alszik ki szaggatottan.

## 13. HASZNOS TANÁCSOK ÉS JAVASLATOK



### FIGYELMEZTETÉS!

Lásd a „Biztonság” című fejezetet.

### 13.1 A ruhatöltet

- A következők szerint válogassa szét a ruhákat: fehér, színes, műszálás, kényes és gyapjúruhák.
- Tartsa be a mosási útmutatásokat, melyek a ruhák kezelési címkein találhatóak.
- Ne mosson együtt fehér és színes darabokat.
- Egyes színes ruhadarabok elszíneződhetnek az első mosásnál. Célszerű az első néhány mosásnál külön mosni ezeket.
- Fordítsa ki a többrétegű anyagokat, gyapjút és nyomtatott ábrákkal ellátott darabokat.
- Kezelje elő a makacs foltokat.
- Különleges mosószerrel távolítsa el a makacs szennyeződésekét.
- Legyen körültekintő a függönyökkel. Vegye ki az akasztókat, és tegye mosószába vagy párnahuzatba a függönyöket.
- Centrifugálási szakaszban kiegyensúlyozási problémákat okozhat a nagyon kis ruhatöltet, és túlzott vibrációhoz vezethet. Ha ez történik:
  - a. szakítsa meg a programot, és nyissa ki a készülék ajtaját (lásd a „Napi használat” című fejezetet);
  - b. kézzel rendezze el a dobban a darabokat, hogy azok egyenletesen helyezkedjenek el;
  - c. nyomja meg a Start/Szünet gombot. A centrifugálási szakasz folytatódik.
- Gombolja be a párnahuzatokat, húzza össze a cipzárakat, kapcsolja be a kapcsokat és patentokat. Kösse meg az öveket, zsinégeket, cipőfűzőket, szalagokat és egyéb laza alkotóelemeket.
- Ne mossa a készülékben a nem szegett vagy szakadt ruhadarabokat. Használjon mosózsákokat a kis és/vagy kényes darabok mosására (pl.: merevített melltartók, övek, harisnyanadrágok, cipőfűzők, szalagok stb.).

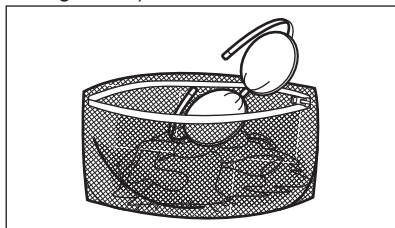

- Ūritse ki a zsebeket, és fordítsa ki a darabokat.

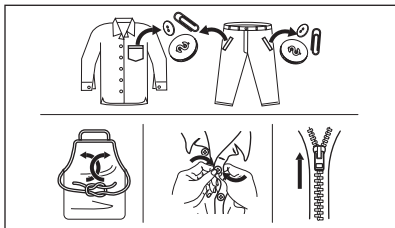

## 13.2 Makacs szennyeződések

Egyes szennyeződések esetében nem elegendő a víz és a mosószer.

Célszerű az ilyen szennyeződések a ruhadarab készülékbe tétele előtt kezelni.

Különleges folteltávolítók állnak rendelkezésre. Azt a különleges folteltávolítót használja, mely megfelel a folt és az anyag jellegének.

A ruhaneműre ne permetezzen folteltávolítót a készülék közelében, mivel károsíthatja annak műanyag alkatrészeit.



## 13.3 Mosószer fajtája és mennyisége

A mosószer fajtája és helyes adagolása nemcsak a mosás hatékonyságát befolyásolja, hanem általuk elkerülheti a pazarlást, és védi a környezetét:

- Csak mosógépek számára készült mosószereket és vegyi árukat használjon. Elsősorban tartsa be ezeket az általános szabályokat:
  - univerzális, valamennyi anyagtípushoz való mosóport használjon, a kényes szövetek kivételével. Fehér darabokhoz és a ruhanemű fertőtlenítéséhez használjon fehérítőt tartalmazó mosóport,

- valamennyi anyagfajtához, elsősorban az alacsony hőfokú (max. 60 °C-os) programokhoz való folyékony mosószerek (és az egyadagos mosószerek is), illetve csak gyapjú mosására szolgáló speciális mosószerek.

- A mosószer fajtája és mennyisége a következőktől függ: a szövet fajtájától (kényes, gyapjú, pamut stb.), a ruhadarab színétől, a ruhatöltet méretétől, a szennyezettségi foktól, a mosási hőmérséklettől és a vízkeménységtől.
- Mindig tartsa be a mosószerek vagy egyéb termékek csomagolásán található útmutatásokat, és ne lépje túl a készüléken jelzett maximális szintet (**MAX**).
- Ne keverje a különböző fajtájú mosószereket.
- Használjon kevesebb mosószert, ha:
  - kevés ruhaneműt mos,
  - a ruhanemű enyhén szennyezett,
  - a mosás során sok hab képződik.

### Az elégtelen mennyiségű mosószer az alábbiakat okozhatja:

- a mosás eredménye nem kielégítő,
- a ruhatöltet elszűrődik,
- a ruhák zsírosak maradnak,
- penész jelenik meg a készülékben.

### A túlzott mennyiségű mosószer az alábbiakat okozhatja:

- habzás,
- csökkent mosóhatás,
- nem megfelelő öblítés,
- nagyobb környezetterhelés.

## 13.4 Környezetvédelmi tanácsok

A víz- és energiatakarékosság, illetve a környezet megóvása érdekében azt javasoljuk, hogy kövesse az alábbi tippeket:

- **A normál szennyezettségű ruhaneműt előmosás nélkül** is kimoshatja, mert így mosószert, vizet és időt takarít meg (és egyben védi a környezetet!).
- A készüléket az egyes programoknál jelzett **maximális töltettel töltsen meg, hogy csökkentse az energia- és vízfogyasztást.**

- Megfelelő előkezeléssel eltávolíthatja a foltokat és egyes szennyeződések; ráadásul az előkezelést követően alacsonyabb hőmérsékleten is kimoshatja a ruhákat.
- A választott mosási programhoz tartozó **maximális centrifugálási sebességet** állítsa be, **mielőtt megkezdí a ruhanemű szárítását a szárítógépben**. Ez energiát takarít meg a szárítás során.

### 13.5 Vízkeménység

Ha nagy vagy közepes a vízkeménység a körzetében, akkor célszerű vízlágyítót

használni a mosógépekben. Olyan körzetekben, ahol alacsony a vízkeménység, nem szükséges vízlágyító használata.

A lakhelye vízkeménységéről a helyi vízműtől kérjen tájékoztatást.

Megfelelő mennyiségű vízlágyítót alkalmazzon. Mindig tartsa be a termék csomagolásán található útmutatásokat.

## 14. ÁPOLÁS ÉS TISZTÍTÁS



### FIGYELMEZTETÉS!

Lásd a „Biztonság” című fejezetet.

### 14.1 Rendszeres tisztítási ütemterv

**A rendszeres tisztítással meghosszabbítható a készülék élettartama.**

Minden ciklus után hagyja nyitva az ajtót és a mosószer-adagoló rekeszt, hogy a levegő mozoghasson, és felszárítsa a készülék belsejében a nedvességet: ez megakadályozza a penész és a kellemetlen szagok keletkezését.

Ha a készüléket hosszabb ideig nem használja, zárja el a vízcsapot, és húzza ki a hálózati dugaszt a konnektorból.

Rendszeres tisztítási ütemterv (tájékoztató):

Vízkömentesítés	Évente kétszer
Karbantartó mosás	Havonta egyszer
Ajtótömítés tisztítása	Kéthavonta
Dobtisztítás	Kéthavonta
Mosószer-adagoló tisztítása	Kéthavonta

A vízleeresztő szivattyú szűrőjének tisztítása	Évente kétszer
--	----------------

A befolyócsőben és a szelepleben lévő szűrő tisztítása	Évente kétszer
--	----------------

A következő szakaszok ismertetik az egyes részekeségekt tisztításának módját.

### 14.2 Idegen tárgyak eltávolítása



Üritse ki a zsebeket, és minden laza alkotóelemet kössön meg, mielőtt lefuttatja a ciklust. Olvassa el a „Ruhátóllet” c. szakaszt a „Hasznos tanácsok és javaslatok” c. fejezetben.

Minden idegen tárgyat (pl. fémkapcsot, gombot, pénzérmét stb.) távolítson el az ajtótömítésből, a szűrőkből és a doból. Olvassa el az „Ajtótömítés dupla ajakos tömítéssel”, „Dobtisztítás”, „A vízleeresztő szivattyú tisztítása” és „A befolyócső és a szelepleben lévő szűrő tisztítása” c. szakaszokat. Szükség esetén forduljon a márkaszervizhez.

### 14.3 Külső tisztítás

Csak enyhe mosogatószerezrel és meleg vízzel tisztítsa a készüléket. Hagyjon minden felületet megszáradni.

Ne használjon súrolószivacsot és semmilyen dörzshatású anyagot.



#### VIGYÁZAT!

Ne használjon alkoholt, oldószereket vagy vegyszereket.



#### VIGYÁZAT!

Ne tisztítsa a fémfelületeket klórtartalmú tisztítószerezrel.

### 14.4 Vízkőmentesítés



Ha nagy vagy közepes a vízkeménység a körzetében, akkor célszerű vízkőtelenítőt használni a mosógépekben.

Rendszeresen ellenőrizze a dobót, hogy nem rakódott-e le rajta a vízkő.

A szokásos mosószerek vízlágyítót tartalmaznak, azonban javasoljuk, hogy időnként futtasson le egy programot üres dobbal és vízkőoldó termékkel.



Mindig tartsa be a termék csomagolásán található útmutatásokat.

### 14.5 Karbantartó mosás

Az alacsony hőmérsékletű és rövid programok ismételt, hosszú időn keresztül történő használata a mosószerez lerakódását, szőszmaradványokat, a baktériumok elszaporodását és nyálka képződését eredményezheti a dobban és az üstben. Ez kellemetlen szagot és penészt eredményezhet.

A lerakódások eltávolításához és a készülék belsejének fertőtlenítéséhez legalább havonta egyszer futtasson le egy karbantartó mosást:

1. Szedje ki az összes ruhaneműt a dobból.
2. Egy kevés mosóporral, maximális hőmérsékleten futtasson le egy pamut mosására szolgáló programot

vagy a Géptisztítás programot, ha rendelkezésre áll.

### 14.6 Az ajtó tömítése

A készüléket **öntisztító leeresztő rendszerrel** tervezték, mely lehetővé teszi a ruhákról leváló könnyű szőszök vízzel történő leeresztését. Rendszeresen vizsgálja meg a tömítést. Az érmék, gombok és egyéb kis tárgyak a ciklus végén viszanyerhetők.



Szükség esetén tisztítsa meg ammóniatartalmú tisztítókrémrel, mely nem karcolja meg a tömítést.



Mindig tartsa be a termék csomagolásán található útmutatásokat.

### 14.7 A dob tisztítása

Rendszeresen ellenőrizze a dobót, hogy megakadályozza a nemkívánt lerakódások képződését.

Rozsdásodások alakulhatnak ki a dobban a mosnivalóval bekerülő korrozív hatású tárgyak vagy a vasat tartalmazó csapvíz miatt

Rozsdamentes acélhoz készült termékkel tisztítsa meg a dobót.



Mindig tartsa be a termék csomagolásán található útmutatásokat. Ne tisztítsa a mosódobot savas vízkőmentesítő szerrel, klórtartalmú súrolószerezrel vagy acélglyappal.

Alapos tisztítás:

1. Rozsdamentes acélhoz készült termékkel tisztítsa meg a dobót.



- i** Mindig tartsa be a termék csomagolásán található útmutatásokat.
2. Szedje ki az összes ruhaneműt a dobból.
  3. Üres dobbal, egy kevés mosóporral, magas hőmérsékleten futtasson le egy pamut mosására szolgáló rövid programot vagy a Géptisztítás programot, ha rendelkezésre áll. Ha a készüléke Wi-Fi hálózathoz csatlakoztatható, a Géptisztítás speciális program az alkalmazáson keresztül is letölthető.
  4. Töltsön kis mennyiségű mosóport vagy speciális tisztítószeret az üres dobbba, hogy eltávolítsa az esetlegesen visszamaradt szennyeződések.

- i** Előfordulhat, hogy a ciklus végén a kijelzőn megjelenik a  ikon. Ez a „dobjtisztítás” elvégzését javasolja. A dobtisztítás elvégzése után az ikon eltűnik.

## 14.8 A mosószer-adagoló tisztítása

A megszáradt mosószermaradványok vagy összecsomósodott öblítőszer és/vagy penész mosószer-adagoló fiókban való megjelenésének megakadályozására alkalmanként végezze el az alábbi tisztítási eljárást:

1. Nyissa ki a mosószer-adagolót. A képen ábrázolt módon nyomja le a rögzítőelemet, majd húzza ki.

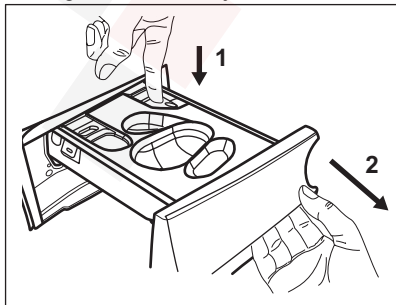

2. Vegye ki a folyékony mosószerhez való tartályt, ha be van helyezve.

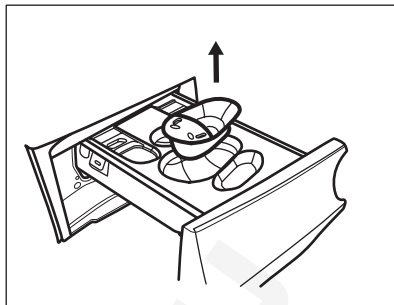

3. Az eltávolításhoz emelje fel a rekeszek felső burkolatát.

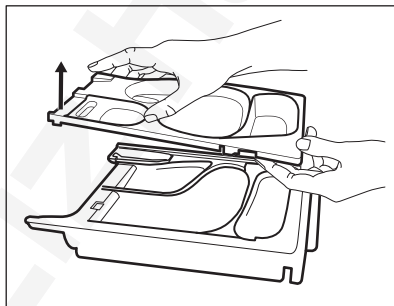

4. Folyó víz alatt mossa le a mosószer-adagolót és minden betétet.

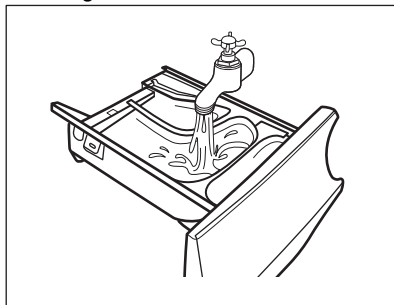

5. **VIGYÁZAT!**  
Ne használjon éles tárgyat, drótkéfét és fémtisztító szivacsot.

Ügyeljen arra, hogy az összes mosószermaradvány el legyen távolítva a nyílás felső és alsó részéből. Kisméretű kefével tisztítsa meg a nyílást.

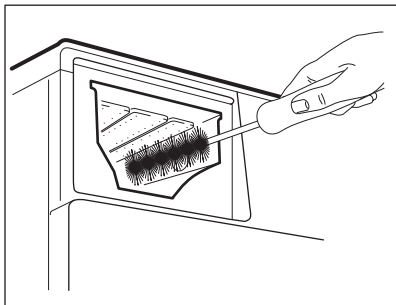

6. Fordítsa a mosószer-adagolót fejjel lefele, majd nyissa ki az alsó burkolatot a képen látható módon.

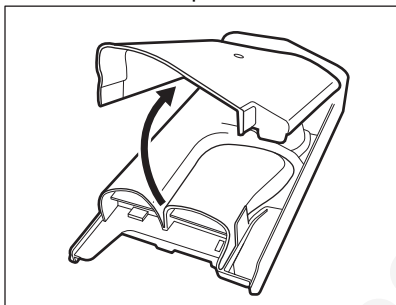

7. Ellenőrizze, hogy minden mosószermaradványt eltávolított-e a mosószeracsatornából. Kizárólag puha, megnedvesített ruhát használjon.
8. Tegye vissza az alsó burkolatot a helyére a képen ábrázolt módon úgy, hogy nyílásai egy vonalba essenek a fiók horgaival. Folytassa a helyre illesztést, míg egy kattanás nem hallható.

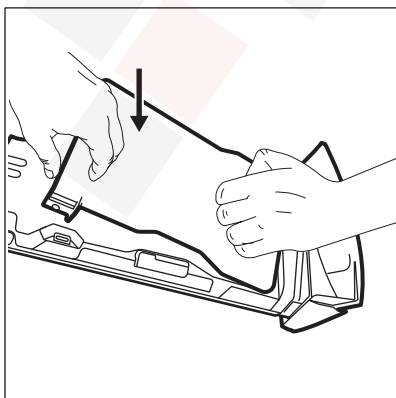

### VIGYÁZAT!

A képen ábrázolt módon nyomja meg az alsó burkolatot. Ellenőrizze, hogy megfelelően be van-e zárva.

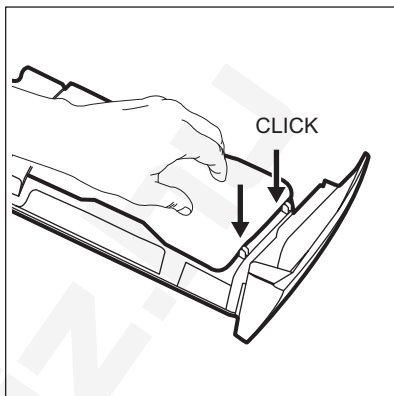

9. A következő módon szerelje össze a fiókot:
- Illesse a helyére az alsó burkolatot, majd addig nyomja, míg egy kattanás nem hallható.
  - Illesse a helyére a felső burkolatot, majd addig nyomja, amíg egy kattanás nem hallható.
  - Szükség esetén helyezze be a folyékony mosószerhez való tartályt.
10. Illesse a mosószer-adagoló fiókot a vezetősínekbe, és tolja be. Futtasson le egy öblítési programot anélkül, hogy ruhaneműt tenne a dobba.

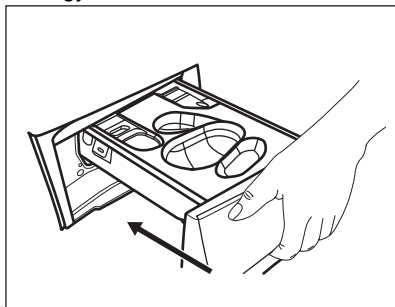

## 14.9 A leeresztő szivattyú tisztítása



### FIGYELMEZTETÉS!

Húzza ki a dugaszt a hálózati aljzatból.



Rendszeresen ellenőrizze a leeresztőszivattyú szűrőjét, hogy az tiszta-e.

A következő esetekben tisztítsa meg a leeresztőszivattyút:

- A készülék nem ereszt le a vizet.
- A dob nem forog.
- Szokatlan zaj hallható a készülékből, mivel a leeresztőszivattyú működését valami akadályozza.
- A kijelzőn **E20** riasztási kód látható.



### FIGYELMEZTETÉS!

- Ne vegye ki a szűrőt, amíg működik a készülék.
- Ne tisztítsa a szivattyút, ha forró a készülékben lévő víz. Várja meg, amíg a víz kihűl.

**A szivattyú tisztításához a következők szerint járjon el:**

1. Nyissa ki a szivattyú fedelét.

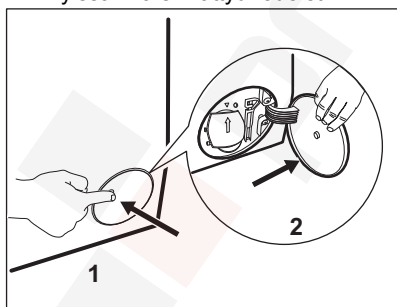

2. A kifolyó víz felfogására tegyen egy megfelelő edényt a leeresztőszivattyú szerelőnyílása alá.
3. Nyissa ki lefelé a szűrőkamra fedelét. Tartson kéznél egy rongyot, amivel felitathatja a vizet, amely a szűrő eltávolításakor távozik a készülékből.

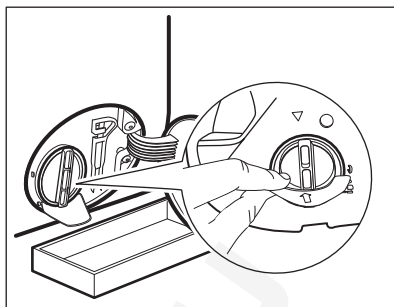

4. Forgassa el balra 180 fokkal a szűrőt, de még ne vegye ki. Hagyja, hogy kifolyjon a víz.

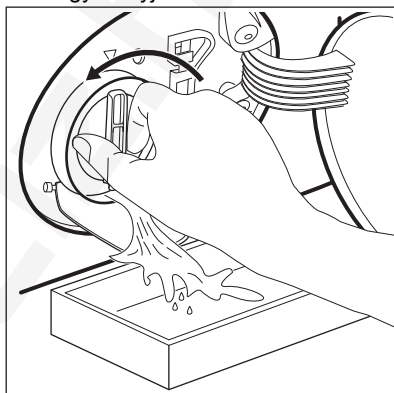

5. Amikor a tál megtelt vízzel, csavarja vissza szűrőt, és ürítse ki a tálat.
6. A 4. és 5. lépéseket addig ismételje, amíg nem folyik több víz ki a készülékből.
7. Fordítsa el balra a szűrőt az eltávolításhoz.

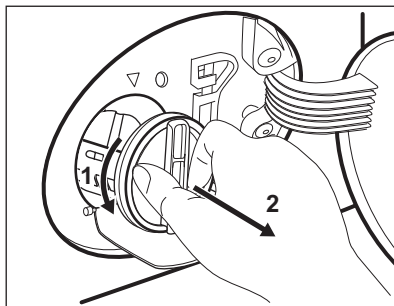

8. Szükség esetén távolítsa el a szöszöket és egyéb tárgyakat a szűrő nyílásából.
9. Ellenőrizze, hogy el lehet-e fordítani a szivattyú lapátkerekét. Ha nem

forgatható, forduljon a márkaszervizhez.

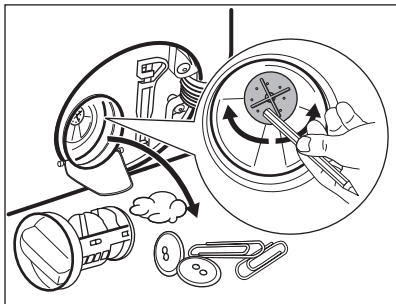

10. Tisztítsa ki a szűrőt a vízcsap alatt.

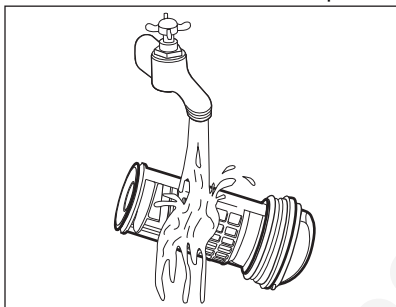

11. Szerelje vissza a szűrőt a speciális vezetőelemekbe az óramutató járásával megegyező irányba történő elforgatással. Ellenőrizze, hogy megfelelően meghúzta-e a szűrőt, hogy megelőzze a szivárgást.

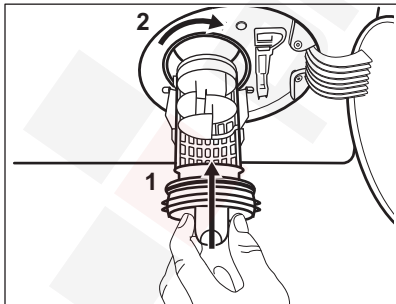

12. Zárja be a szivattyú fedelét.

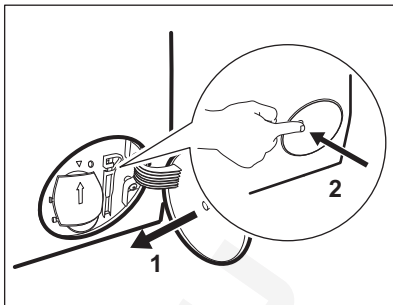

Amikor vészleeresztési eljárással engedile a vizet, akkor ismét be kell kapcsolnia a leeresztőrendszert:

- Öntsön 2 liter vizet a mosószertadagoló főmosási rekeszébe.
- A víz leeresztéséhez indítsa el a programot.

## 14.10 A befolyócső és a szelepből lévő szűrő tisztítása

Javasoljuk, hogy a befolyócső és a szelep szűrőjét egyaránt tisztítsa meg, hogy eltávolítsa az idők során lerakódott szennyeződések:

- Csavarja le a befolyócsövet a csapról, majd tisztítsa meg a szűrőt.

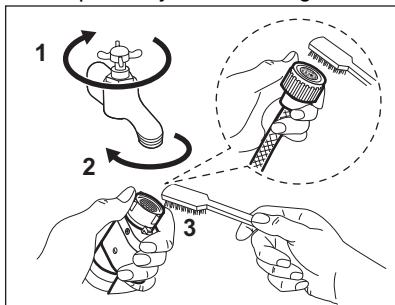

- A hollandi anya lecsavarásával szerelje le a befolyócsövet a készülékről.

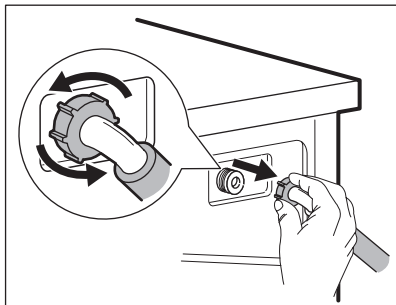

3. Tisztítsa meg a készülék hátulján lévő szelepszűrőt egy fogkefével.

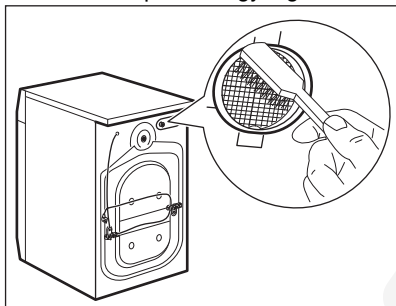

4. Amikor visszaszereli a csövet a készülék hátuljára, a vízcsap helyzetétől függően a csövet balra vagy jobbra (ne függőlegesen) vezesse el.

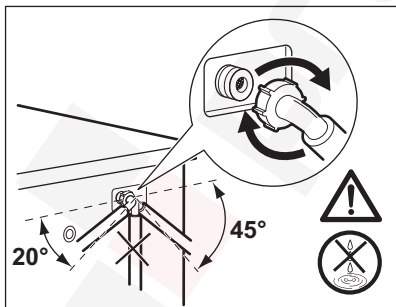

## 14.11 Vészleeresztés

Amennyiben a készülék nem ereszt le a vizet, végezze el „A leeresztő szivattyú tisztítása” c. részben leírt eljárást. Szükség esetén tisztítsa meg a szivattyút.

Amikor vészleeresztési eljárással engedi le a vizet, akkor ismét be kell kapcsolnia a leeresztőrendszert:

1. Öntsön 2 liter vizet a mosószer-adagoló főmosási rekeszébe.
2. A víz leeresztéséhez indítsa el a programot.

## 14.12 Fagyveszély

Ha olyan helyen van a készülék elhelyezve, ahol 0 °C környékén vagy alatta lehet a hőmérséklet, akkor engedje ki a megmaradt vizet a befolyócsőből és a leeresztő szivattyúból.

1. Húzza ki a hálózati csatlakozódugót a konnektorból.
2. Zárja el a vízcsapot.
3. Tegye a befolyócső két végét egy tartályba, és hagyja a csőből kifolyni a vizet.
4. Űrítse ki a leeresztő szivattyút. Tekintse át a vészleeresztési eljárást.
5. Amikor üres a vízszivattyú, akkor szerelje ismét vissza a befolyócsövet.



### FIGYELMEZTETÉS!

Ellenőrizze, hogy magasabb-e 0 °C-nál a hőmérséklet, mielőtt ismét használja a készüléket. A gyártó nem vállal felelősséget az alacsony hőmérsékletek miatt keletkező károkért.

## 15. HIBAEELHÁRÍTÁS



### FIGYELMEZTETÉS!

Lásd a „Biztonság” című fejezetet.

## 15.1 Riasztási kódok és a lehetséges hibák

A készülék nem indul el vagy megáll működés közben. Először próbálja meg kiküszöbölni a hibát (lásd a táblázatokat).



### FIGYELMEZTETÉS!

Bármilyen ellenőrzés előtt kapcsolja ki a készüléket.

**Bizonyos hibák esetén a kijelzőn hibakód jelenik meg, és a**

Start/Szünet  gomb folyamatosan villoghat:



Ha a készülékbe túl sok ruhát helyezett, vegyen ki néhány ruhadarabot a dobból és/vagy tartsa csukva az ajtót, és közben tartsa megérintve a Start/Szünet gombot, amíg a  visszajelző villogása meg nem szűnik (lásd az alábbi ábrát).

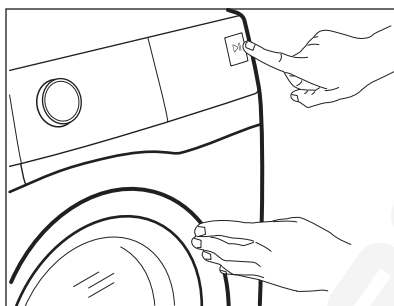



Probléma	Lehetséges megoldás
<p><b>E 10</b> A készülék nem tölti be megfelelően a vizet.</p>	<ul style="list-style-type: none"> <li>• Győződjön meg róla, hogy a vízvételi csap nyitva van.</li> <li>• Győződjön meg róla, hogy a vízvételi forrásban lévő víznyomás nem túl alacsony-e. Az erre vonatkozó információkat a helyi vízügyi hatóságoktól szerezheti be.</li> <li>• Győződjön meg róla, hogy a vízvételi csap nincs eldugulva.</li> <li>• Ellenőrizze, hogy a vízbefolyó cső nincs-e megcsavarodva, megsérülve vagy megtörve.</li> <li>• Ellenőrizze, hogy a vízbefolyó cső csatlakozása megfelelő.</li> <li>• Győződjön meg róla, hogy a bemeneti tömlő és a szelep szűrője nincs eltömődve. Nézze meg az „Ápolás és tisztítás” című részt.</li> </ul>

<b>E20</b> A készülék nem eresztile a vizet.	<ul style="list-style-type: none"> <li>• Győződjön meg róla, hogy a szifon nincs eltömődve.</li> <li>• Ellenőrizze, hogy a vízleeresztő cső nincs-e megcsavarodva vagy megtörve.</li> <li>• Győződjön meg róla, hogy a lefolyósűrő nincs eldugulva. Szükség esetén tisztítsa a szűrőt. Nézze meg az „Ápolás és tisztítás” című részt.</li> <li>• Ellenőrizze, hogy a vízleeresztő cső csatlakozása megfelelő.</li> <li>• Állítsa be a szivattyúzás programot, ha leeresztő fázis nélküli programot választ. Ha a szivattyúzás program nem érhető el a programválasztó gombbal, akkor az alkalmazáson keresztül lehet beállítani.</li> <li>• Állítsa be a szivattyúzás programot, ha olyan opciót választ, amelynek a végén a víz a dobban marad.</li> </ul>
<b>E40</b> A készülék ajtaja nyitva van, vagy nincs megfelelően becsukva.	<ul style="list-style-type: none"> <li>• Ellenőrizze, hogy az ajtó megfelelően be van-e zárva.</li> </ul>
<b>E91</b> Belső hiba. Nincs kommunikáció a készülék elektronikus részegységei között.	<ul style="list-style-type: none"> <li>• A program nem fejeződött be megfelelően, vagy a készülék túl korán leállt. Kapcsolja ki, majd kapcsolja be újra a készüléket.</li> <li>• Ha a riasztási kód ismét megjelenik, forduljon a márkaszervizhez.</li> </ul>
<b>EFO</b> A túlsordulásgátló bekapcsolt.	<ul style="list-style-type: none"> <li>• Válassza le a készüléket az elektromos hálózatról, és zárja el a vízcsapot. Forduljon a márkaszervizhez.</li> </ul>



Ha a kijelző a fentiekől eltérő hibakódot mutat, kapcsolja ki, majd be a készüléket. Ha a probléma továbbra is fennáll, forduljon a márkaszervizhez.

A mosógép egyéb hibája esetén a lehetséges megoldáshoz nézze át az alábbi táblázatot.

Probléma	Lehetséges megoldás
A program nem indul el.	<ul style="list-style-type: none"> <li>• Győződjön meg róla, hogy a hálózati csatlakozó csatlakoztatva van a hálózati aljzathoz.</li> <li>• Ellenőrizze, hogy az ajtó megfelelően be van-e zárva.</li> <li>• Győződjön meg róla, hogy nincs kioldott biztosíték a biztosítékdobozban.</li> <li>• Ellenőrizze, hogy megérintette-e a Start/Szünet  gombot.</li> <li>• Ha időkésleltetés van beállítva, törölje azt, vagy várja meg a visszaszámlálás befejeződését.</li> <li>• Kapcsolja ki a Gyerekzár funkciót, ha az be van kapcsolva.</li> <li>• Ellenőrizze a kiválasztott programnál a választógomb helyzetét.</li> </ul>

Probléma	Lehetséges megoldás
A készülék megtelik vízzel, majd azonnal leereszti azt.	<ul style="list-style-type: none"> <li>Ellenőrizze, hogy a vízleeresztő tömlő a megfelelő pozícióban van-e. Lehetséges, hogy kifolyócső túl alacsonyan helyezkedik el. Olvassa el az „Üzembe helyezési utasítás” című részt.</li> </ul>
A centrifugálási szakasz nem működik, vagy a mosási ciklus szokatlanul sokáig tart.	<ul style="list-style-type: none"> <li>Állítsa be a centrifugálás programot. Ha a szivattyúzás program nem érhető el a programválasztó gombbal, akkor az alkalmazáson keresztül lehet beállítani.</li> <li>Győződjön meg róla, hogy a lefolyószűrő nincs eldugulva. Szükség esetén tisztítsa a szűrőt. Nézze meg az „Ápolás és tisztítás” című részt.</li> <li>Rendezze el kézzel a dob tartalmát, majd indítsa újra a centrifugálási szakaszt. Elképzelhető, hogy a fennakadást egyensúlyproblémák okozzák.</li> </ul>
Víz van a padlón.	<ul style="list-style-type: none"> <li>Győződjön meg róla, hogy a vízcsövek szorosan csatlakoznak és nincs vízszivárgás.</li> <li>Ügyeljen arra, hogy a vízbevezető tömlő és a lefolyócső ne legyen sérült.</li> <li>Ügyeljen arra, hogy a megfelelő mosószert és abból is a megfelelő mennyiséget használja.</li> </ul>
Nem lehet kinyitni a készülék ajtaját.	<ul style="list-style-type: none"> <li>Ellenőrizze, hogy nem választott-e olyan mosási programot, melynél a ciklus végén a víz a dobban marad.</li> <li>Győződjön meg róla, hogy a mosási program befejeződött.</li> <li>Állítsa be a szivattyúzás vagy centrifugálás programot, ha víz van a dobban. Ha a centrifugálás és szivattyúzás programok nem érhetőek el a programválasztó gombbal, akkor az alkalmazáson keresztül lehet azokat beállítani.</li> <li>Ellenőrizze, hogy a készülék kap-e tápfeszültséget.</li> <li>Ezt a jelenséget a készülék hibája okozhatja. Forduljon a márkaszervizhez. Ha ki kell nyitnia az ajtót, alaposan olvassa el az „Ajtó nyitása vészhelyzetben” című szakaszt.</li> <li>Ellenőrizze, hogy a Remote Start Mode ki van-e kapcsolva. Kapcsolja ki.</li> </ul>
A vezeték nélküli viszszajelző  nem jelenik meg a kijelzőn.	<ul style="list-style-type: none"> <li>Ellenőrizze a vezeték nélküli jelet.</li> <li>Ügyeljen rá, hogy a vezeték nélküli csatlakozás be legyen kapcsolva. Lásd „A mosógép vezeték nélküli kapcsolatának beállítása” c. szakaszt a „Wi-Fi - kapcsolat beállítása” fejezetben.</li> <li>Ellenőrizze otthona hálózatát és útválasztóját (routerét).</li> <li>Indítsa újra a routert.</li> <li>Forduljon a vezeték nélküli hálózat szolgáltatójához, ha további hibák merülnek fel a vezeték nélküli hálózattal.</li> </ul>



Probléma	Lehetséges megoldás
Az alkalmazás nem tud kapcsolódni a készülékhez.	<ul style="list-style-type: none"> <li>• Ellenőrizze a vezeték nélküli jelet.</li> <li>• Ellenőrizze, hogy okos készüléke csatlakoztatva van-e a vezeték nélküli hálózathoz.</li> <li>• Ellenőrizze otthona hálózatát és útválasztóját (routerét).</li> <li>• Indítsa újra a routert.</li> <li>• Forduljon a vezeték nélküli hálózat szolgáltatójához, ha hibák merülnek fel a vezeték nélküli hálózattal.</li> <li>• A készüléket, az okos készüléket vagy mindkettőt ismét be kell állítani, mert új router volt telepítve, vagy a router beállítása megváltozott.</li> </ul>
Az alkalmazás gyakran nem tud kapcsolódni a készülékhez.	<ul style="list-style-type: none"> <li>• Ügyeljen arra, hogy a vezeték nélküli jel eljusson a készülékhez. Próbálja meg az otthoni routert a lehető legközelebb elhelyezni a készülékhez, vagy fontolja meg egy vezeték nélküli jelerősítő vásárlását.</li> <li>• Ügyeljen arra, hogy a vezeték nélküli jelet ne zavarja meg a mikrohullámú sütő. Kapcsolja ki a mikrohullámú sütőt. Kerülje a mikrohullámú sütő és a távvezérlő egyidejű használatát.</li> </ul>
A kijelzőn a következő látható:  . A Be/Ki  gombon kívül egyik gomb sem működik.	<ul style="list-style-type: none"> <li>• A készülék letölt minden elérhető frissítést. Várja meg, hogy a frissítés befejeződjön. Ha kikapcsolja a készüléket frissítés közben, az folytatódik, amikor ismét bekapcsolja a készüléket.</li> </ul>
A készülékből szokatlan zajok hallatszanak, valamint rázkódik.	<ul style="list-style-type: none"> <li>• Győződjön meg róla, hogy a készülék vízszintesen áll. Olvassa el az „Üzembe helyezési utasítás” című részt.</li> <li>• Győződjön meg róla, hogy a csomagolást és/vagy a szállítócsavarokat eltávolították. Olvassa el az „Üzembe helyezési utasítás” című részt.</li> <li>• Adjon még több ruhaneműt a dob tartalmához. Elképzelhető, hogy a töltet túl kicsi.</li> </ul>
A program végrehajtása során a program időtartama nő vagy csökken.	<ul style="list-style-type: none"> <li>• A ProSense System képes a program időtartamának beállítására a ruhanemű típusának és mennyiségének megfelelően. További részletekért olvassa el „A ProSense System töltetérzékelés” c. szakaszt a „Napi használat” című fejezetben.</li> </ul>
A mosási eredmény nem kielégítő.	<ul style="list-style-type: none"> <li>• Növelje a mosószer mennyiségét, vagy használjon más típusú mosószert.</li> <li>• Használjon speciális termékeket a makacs foltok eltávolításához, mielőtt a gépbe tenné a ruhákat.</li> <li>• Győződjön meg arról, hogy a megfelelő hőmérsékletet választja.</li> <li>• Csökkentse a dob töltetét.</li> </ul>
Túl sok hab képződik a dobben mosás közben.	<ul style="list-style-type: none"> <li>• Csökkentse a mosószer mennyiségét, illetve a tabletták vagy egyadagos mosószerek számát.</li> </ul>

Probléma	Lehetséges megoldás
A mosási ciklus után mosószermaradványok találhatóak a adagolófiókban.	<ul style="list-style-type: none"> <li>Ellenőrizze, hogy a mosószer-adagolót a jelen használati utasításban leírtaknak megfelelően használta-e.</li> <li>Ügyeljen arra, hogy friss tablettát vagy egyadagos mosószert használjon. A gyártó ajánlása szerint tárolja azokat a dobozukban, melyet a használat után zárjon le. A környezetnek való közvetlen kitettség megváltoztathatja ezek jellemzőit és viselkedését a Pods® rekeszben, különösen bizonyos kiegészítő funkciókkal kombinálva (pl. Késleltetett indítás).</li> </ul>

Ellenőrzés után kapcsolja be a készüléket. A program a megszakítás pillanatától indul tovább.

Ha a probléma ismét jelentkezik, akkor forduljon a márkaszervizhez.

A márkaszerviz számára szükséges adatok az adattáblán találhatóak.

## 15.2 Ajtó nyitása vészhelyzetben

Áramszünet vagy a készülék meghibásodása esetén a készülék ajtaja zárva marad. Az áramkimaradás megszűnése után a mosóprogram folytatódik. Ha meghibásodás esetén az ajtó zárva marad, kinyitása a vészhelyzeti nyitás funkcióval végezhető el.

Az ajtó kinyitása előtt:



**VIGYÁZAT!**  
Égésveszély! Ellenőrizze, hogy a víz hőmérséklete nem túl magas-e és a mosás alatt álló ruha nem forró-e. Szükség esetén várja meg, hogy lehűljenek.



**VIGYÁZAT!**  
Sérülésveszély! Ellenőrizze, hogy a dob nem forog-e. Szükség esetén várja meg, hogy a dob megálljon.



Ellenőrizze, hogy a víz szintje a dobban nem túl magas-e. Szükség esetén végezzen vészleeresztést (lásd a „Vészleeresztés” szakaszt az „Ápolás és tisztítás” című fejezetben).

Az ajtó kinyitásához a következők szerint járjon el:

1. Nyomja meg a Be/Ki  gombot a készülék kikapcsolásához.
2. Húzza ki a dugaszt a hálózati aljzataból.
3. Nyissa ki a szűrőfedelelet.
4. Húzza le egyszer a vésznyitó elemet. Húzza le még egyszer, majd tartsa lehúzva a vésznyitó elemet, és közben nyissa ki a készülék ajtaját.

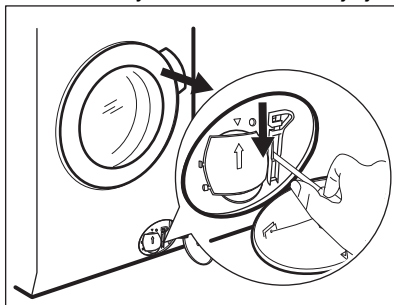

5. Vegye ki a ruhákat, majd zárja be a készülék ajtaját.
6. Zárja be a szűrőfedelelet.

## 16. FOGYASZTÁSI ÉRTÉKEK

### 16.1 Bevezetés

- i** Az energiahatékonysági címkére vonatkozó részletes tájékoztatásért keresse fel a [www.theenergylabel.eu](http://www.theenergylabel.eu) weboldalt.
- i** A készülékhez mellékelt energiahatékonysági címkén található QR-kód a készülék EU EPREL adatbázisban szereplő teljesítményével kapcsolatos adatokra mutató hivatkozást tartalmaz. A későbbi tájékozódás érdekében tartsa meg az energiahatékonysági címkét a használati útmutatóval és a készülékhez mellékelt minden egyéb dokumentummal együtt. Ugyanezek az adatok az EPREL adatbázisban is megtalálhatók a <https://eprel.ec.europa.eu> hivatkozás, továbbá a készülék adattábláján levő modellnév és termékszám segítségével. Az adattábla elhelyezkedésével kapcsolatban olvassa el a „Termékleírás” című fejezetet.

### 16.2 Magyarázat

<b>kg</b>	Ruhátöltet.	<b>ó:pp</b>	Program időtartama.
<b>kWh</b>	Energiafogyasztás.	<b>°C</b>	Hőmérséklet a ruhaneműben.
<b>Liter</b>	Vízfelhasználás.	<b>ford./perc</b>	Centrifugálás fordulatszáma.
<b>%</b>	Maradék nedvesség a centrifugálási fázis befejezésekor. Minél nagyobb a centrifugálás fordulatszáma, annál erősebb a zaj, és annál kevesebb a maradék nedvesség.		

- i** Az értékeket és a program időtartamát számos tényező befolyásolhatja, mint pl. a szoba hőmérséklete, a víz hőmérséklete és nyomása, a ruhatöltet típusa és mennyisége, valamint a tápfeszültség, továbbá az is, ha módosítja a program alapértelmezett beállítását.

## 16.3 Az Európai Bizottság 2019/2023 számú rendeletének megfelelően

Eco 40-60 program	kg	kWh	Liter	óó:pp	%	°C	ford./perc <sup>1)</sup>
Teljes töltet	8.0	0.500	60.0	03:35	44.00	25.0	1600
Fél töltet	4.0	0.345	42.0	02:45	44.00	24.0	1600
Negyed töltet	2.0	0.265	29.0	02:10	45.00	22.0	1600

1) Maximális centrifugálási fordulatszám.

Energiafogyasztás a különböző üzemmódokban

Ki (W)	Készenlét (W)	Késleltetett indítás (W)	Hálózattal kapcsolt készenlét (W)
0.50	0.50	4.00	2.00 <sup>1)</sup>

Időtartam a kikapcsolásig/készenlét üzemmódig maximum 15 perc.

1) A kapcsolódó funkció energiafogyasztása hozzávetőleg 17,5 kWh/év. A funkció leválasztásához olvassa el a „Wi-Fi - kapcsolat beállítása” c. fejezetet.

## 16.4 Normál programok



Ezek az értékek csak tájékoztató jellegűek.

Program	kg	kWh	Liter	óó:pp	%	°C	fordulat/perc <sup>1)</sup>
Pamut <sup>2)</sup> 95 °C	8.0	3.050	100.0	03:35	44.00	85.0	1600
Pamut 60 °C	8.0	1.950	95.0	03:20	44.00	55.0	1600
Pamut <sup>3)</sup> 20 °C	8.0	0.250	95.0	02:50	44.00	20.0	1600
Műszál 40 °C	3.0	0.650	60.0	02:15	35.00	40.0	1200
Kímélő <sup>4)</sup> 30 °C	2.0	0.400	55.0	01:10	35.00	30.0	1200

Program	kg	kWh	Liter	óó:pp	%	°C	fordu- lat/ perc <sup>1)</sup>
Gyapjú 30 °C	2.0	0.200	55.0	01:10	30.00	30.0	1200

1) Maximális centrifugálási sebesség.

2) Erősen szennyezett szövetek mosásához alkalmas.



3) Enyhén szennyezett pamut, műszálás és kevertszálás anyagok mosásához alkalmas.

4) Gyors mosási ciklusként is használható enyhén szennyezett ruhaneműhöz.

## 17. A HASZNÁLAT LÉPÉSEI RÖVIDEN

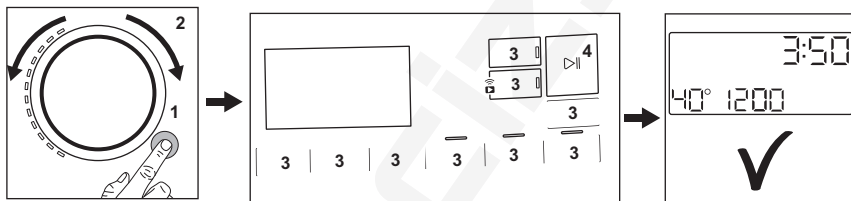
### 17.1 Mindennapi használat



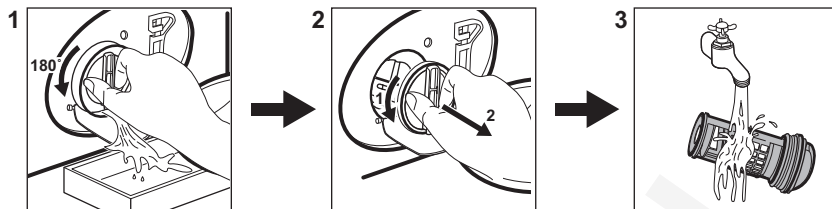

- Csatlakoztassa a hálózati csatlakozót a hálózati aljzathoz.
- Nyissa meg a vízcsapot.
- Nyomja meg a **Be/Ki**  gombot a készülék bekapcsolásához (1).
- Fordítsa el a programválasztó gombot a kívánt program beállításához (2).
- Válassza ki a szükséges kiegészítő funkciókat a megfelelő érintőgombok segítségével (3).
- Helyezze a szennyes ruhát egyenként a dobba, de ne lépje túl az ajánlott maximum terhet. Tegye be az ajtót és bizonyosodjon meg róla, hogy nincs szennyes ruha az ajtó és a tömítés között.
- Töltse a mosószert és egyéb kezelőanyagot a mosószert-adagoló megfelelő rekeszébe. Ha tablettákat használ, akkor kapcsolja be a Pods® kiegészítő funkciót
- A program elindításához érintse meg a **Start/Szünet**  gombot (4).
- A gép elindul.
- A program végén vegye ki a szennyes ruhát.
- Nyomja meg a **Be/Ki**  gombot a készülék kikapcsolásához.

## 17.2 A leeresztő szivattyú szűrőjének tisztítása



Rendszeresen tisztítsa a szűrőt, különösen akkor, ha a **E20** figyelmeztető kód megjelenik a kijelzőn.

## 17.3 Programok

Programok	Töltet	Termékleírás
PowerClean 59min	5.0 kg	Pamut és műszálás darabok. Ez a program jó mosási teljesítményt biztosít rövid idő alatt.
<b>Eco 40 - 60</b>	8.0 kg	Alacsony energiaigényű ciklus pamut ruhaneműk számára. Csökkenti a hőmérsékletet, és meghosszabbítja az időt a jó mosási eredmény eléréséhez.
<b>Pamut</b>	8.0 kg	Fehér és színes pamutszövetek. Ideális normál és erős szennyeződés esetén.
<b>Műszál</b>	3.0 kg	Műszálás vagy kevert szál szövetek.
<b>Kímélő</b>	2.0 kg	Kényes textil, pl. akril, viszkóz és poliészter.
 <b>Gyapjú</b>	2.0 kg	Gépben mosható gyapjú, kézzel mosható gyapjú és kényes ruhanemű.
<b>20 perc - 3kg</b>	3.0 kg	Pamut és műszálás darabok enyhén szennyezett vagy csupán egyszer viselve.
 <b>Gőzölés</b>	1.0 kg	Pamut és műszálás ruhaneműk, melyek gyűrődésmentesítése szükséges.
 <b>Kültéri sportruházat</b>	2.0 kg <sup>1)</sup> 1.0 kg <sup>2)</sup>	Korszerű szabadtéri sportruházat.

Programok	Töltet	Termékleírás
 Higiénia	8.0 kg	Fehér pamut ruhadarabok. Ez a program a vírusok több mint 99,99%-át eltávolítja <sup>3)</sup> Az allergén anyagok alapos eltávolítását is biztosítja.
Öblítés	8.0 kg	Minden ruhaanyaghoz, a nagyon kényes ruhaneműk és gyapjú kivételével. Program öblítéshez és centrifugáláshoz.
Centrifugálás / Szivattyúzás	8.0 kg	A ruhanemű centrifugálásához és a víz doból való leeresztéséhez. Minden ruhaanyaghoz, a kényes ruhaneműk és gyapjú kivételével.

1) Mosási program.

2) Mosási program és impregnáló szakasz.

3) A Swisstatest Testmaterialien AG által 2021-ben végzett külső teszt (202120117. számú tesztjelentés) a következőket vizsgálta: Staphylococcus aureus, Enterococcus faecium, Candida albicans, Pseudomonas aeruginosa és MS2 bakteriofág.

## 18. KÖRNYEZETVÉDELMI TUDNIVALÓK

 következő jelzéssel ellátott anyagokat használtsa újra. Újrahasznosításhoz tegye a megfelelő konténerekbe a csomagolást. Járuljon hozzá környezetünk és egészségünk védelméhez, és használtsa újra az elektromos és elektronikus hulladékot. A

 tiltó szimbólummal ellátott készüléket ne dobja a háztartási hulladék közé. Juttassa el a készüléket a helyi újrahasznosító telepre, vagy lépjen kapcsolatba a hulladékkezelésért felelős hivatallal.



The software in this product contains components that are based on free and open source software. AEG gratefully acknowledges the contributions of the open software and robotics communities to the development project.

To access the source code of these free and open source software components whose license conditions require publishing, and to see their full copyright information and applicable license terms, please visit:  
<http://aeg.opensourcerepository.com> (folder NIUS)