

HU

RÉSZLETES ÚTMUTATÓ A MOSÓGÉP HASZNÁLATÁHOZ

gorenje

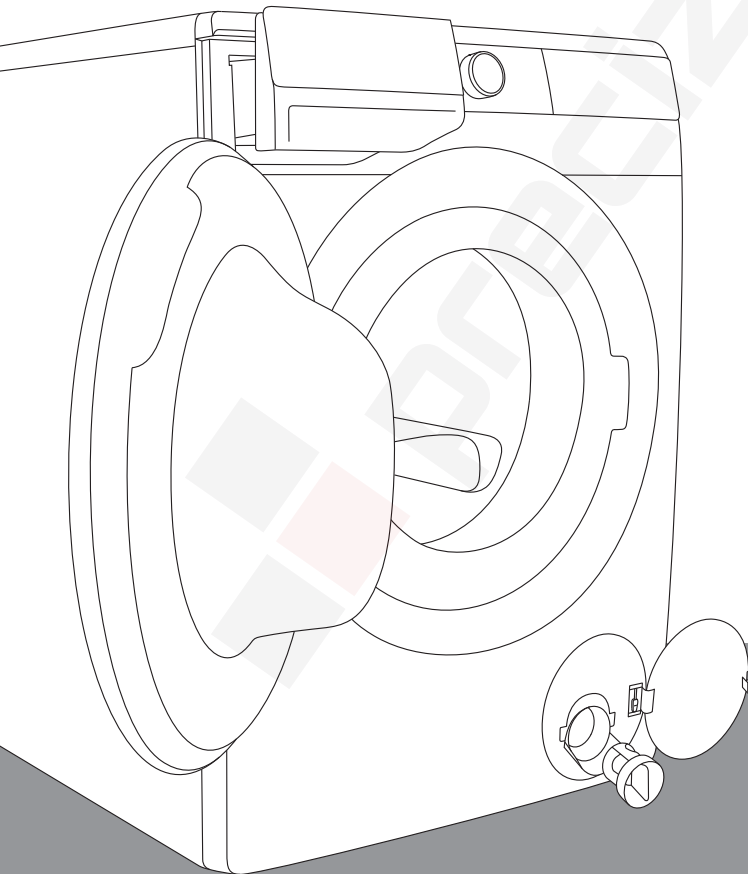

Az élet napjainkban bonyolult. Legyen legalább a szennyes kezelése egyszerű! Az Ön új mosógépe az innovatív technológiát és a szennyes kezelése terén elérhető legújabb eredményeket ötvözi, hogy segíthessen Önnek egyszerűbbé tenni a mindennapi házimunkát. A mosógépnél használt legújabb technológia a legkímélőbb ápolást biztosítja minden ruhanemű számára, a legkevesebb gyűrődéssel. Az Ön mosógépe ugyanakkor környezetbarát is, igen hatékony elektromos áram, víz- és mosószer-felhasználásának köszönhetően.

A mosógép kizárólag háztartásban való használatra készült. Kérjük, ne használja olyan ruhákhoz, amelyek – a rajtuk található jelölés alapján – nem tisztíthatók mosógépben.

A dokumentum a következő jelöléseket alkalmazza, jelentésük pedig az alábbi:



Információ, tanács, tipp vagy javaslat



Figyelmeztetés – általános veszély



Figyelmeztetés – áramütés veszélye



Figyelmeztetés – forró felület veszélye



Figyelmeztetés – tűzveszély



Fontos, hogy alaposan átolvassa az útmutatót.

TARTALOM

4 BIZTONSÁGI FIGYELMEZTETÉSEK 8 A MOSÓGÉP ISMERTETÉSE 9 Műszaki jellemzők 10 Vezérlő egység	BEVEZETŐ
12 ÜZEMBE HELYEZÉS ÉS CSATLAKOZTATÁS 12 A rögzítő rudak eltávolítása 13 Mozgatás és szállítás az üzembe helyezést követően 13 A helyiség kiválasztása 13 A mosógép lábainak beállítása 14 A mosógép elhelyezése 16 A vízvezeték csatlakoztatása 18 A vízvezeték csatlakoztatása és rögzítése 19 A készülék csatlakoztatása az elektromos hálózatra 20 A KÉSZÜLÉK ELSŐ ALKALOMMAL TÖRTÉNŐ HASZNÁLATA ELŐTT 21 Az eszköz csatlakoztatása a ConnectLife alkalmazáshoz	A MOSÓGÉP FELKÉSZÍTÉSE AZ ELSŐ HASZNÁLATRA
23 A MOSÁS FOLYAMATA, LÉPÉSRŐL LÉPÉSRE (1-7) 23 1. Lépés: Figyelje meg a ruhák címkéit 24 2. Lépés: A mosási folyamat előkészítése 27 3. Lépés: A mosási program kiválasztása 33 4. Lépés: A beállítások kiválasztása 39 5. Lépés: További funkciók kiválasztása 42 6. Lépés: A mosási program elindítása 42 7. Lépés: A mosási program vége 43 A PROGRAM MEGSZAKÍTÁSA ÉS MÓDOSÍTÁSA 46 KARBANTARTÁS ÉS TISZTÍTÁS 46 A mosószer-adatoló fiók tisztítása 47 A vízbevezető cső, a mosószer-adagoló ház és a gumi ajtótmötés tisztítása 48 A szivattyú szűrőjének tisztítása 49 A mosógép külső részeinek tisztítása	A MOSÁSI FOLYAMAT LÉPÉSEI
50 HIBAEHÁRÍTÁS 50 Mi a teendő ...? 50 Hibák és működési zavarok táblázata 56 Szervizelés 57 TANÁCSOK MOSÁSHOZ ÉS A MOSÓGÉP GAZDASÁGOS HASZNÁLATÁHOZ 60 TERMÉKINFORMÁCIÓS 62 ÁRTALMATLANÍTÁS	HIBAEHÁRÍTÁS EGYÉB

BIZTONSÁGI FIGYELMEZTETÉSEK



A mosógép használatának megkezdése előtt olvassa át figyelmesen az útmutatót.

Ne használja a mosógépet anélkül, hogy először átolvasta és megértette volna az útmutatót.

A mosógép használatát ismertető útmutató többféle típusú mosógéphez készült, ezért lehetséges, hogy olyan beállítások vagy kiegészítők ismertetését is tartalmazza, amelyek az Ön mosógépénél nem elérhetők.

Az útmutatóban foglaltak be nem tartása, vagy a mosógép nem megfelelő használata kárt okozhat a ruhákban vagy a készülékben, illetve a felhasználó sérüléséhez is vezethet. Tárolja az útmutatót elérhető helyen, a mosógép közelében.

A használati útmutató honlapunkon is elérhető: www.gorenje.com.

Ez a készülék háztartásban és hasonló környezetbe való használatra készült. Ilyenek lehetnek:

- üzletek, irodák és más munkakörnyezetek személyzeti konyhái;
- tanyák;
- szállodák, motelek és más szálláshelyek vendégei általi használat;
- bed and breakfast típusú környezetek.

A Gorenje mosógép megfelelő elhelyezése, valamint víz- és elektromos hálózatra való csatlakoztatása érdekében kövesse

az útmutatóban foglaltakat (lásd az »ELHELYEZÉS ÉS CSATLAKOZTATÁS« fejezetet).

A víz- és elektromos hálózatra történő csatlakoztatást kizárólag megfelelően képzett szakember végezheti el.

A javítási és karbantartási feladatokat – a biztonság és a teljesítmény vonatkozásában – képzett szakember kell hogy elvégezze.

A veszélyek elkerülése érdekében a **sérült csatlakozó kábelt** kizárólag a gyártó, annak szerelője vagy más arra felhatalmazott személy végezheti el.

Ne csatlakoztassa a mosógépet az elektromos hálózatra külső kapcsolóberendezés (például időzítő) használatával és ne csatlakoztassa olyan hálózatra, amelyet a szolgáltató rendszeresen be- és kikapcsol.

A mosógépet ne helyezze olyan helyiségbe, ahol a hőmérséklet 5°C alá eshet, mivel a víz megfagyása esetén a mosógép részei károsodhatnak.

A mosógép alján lévő szellőzőnyílásokat nem takarhatja el szőnyeg.

A mosógép vízhálózatra való csatlakoztatásakor ügyeljen rá, hogy a készülékhez mellékelt csövet és tömítéseket használja. A víznyomás 0,05 és 0,8 MPa (0,5–8 bar) között kell, hogy legyen.

A mosógép vízhálózatra történő csatlakoztatásához mindig új csövet használjon, ne használja újra a régi csövet.

A vízvezető cső vége el kell hogy érje a lefolyó csövet.

A mosás megkezdése előtt nyomja befelé az ajtót a megjelölt helyen, amíg be nem záródik. A mosógép működése közben az ajtó nem nyitható ki.

Az első mosás előtt javasolt mindenfajta szennyeződést eltávolítani a mosógép dobjából a Cotton 90°C (Pamut 90°C) program segítségével (lásd PROGRAMTÁBLÁZAT).

A mosás végeztével zárja el a csapot és húzza ki a mosógép villásdugóját a konnektorból.

A mosógépet kizárólag ruhaneműk mosására használja, a használati útmutatóban leírt módon. A készülék nem alkalmas vegytisztításra.

Kizárólag gépi mosáshoz és ruhaápoláshoz való szereket használjon. Nem vállaljuk a felelősséget a tömítéseken és a műanyag részekben keletkező olyan károkért és elszíneződésekért, amelyek a fehérítő vagy színezőszerek helytelen használatából erednek.

Vízkőoldásra, kizárólag olyan vízkőoldó szereket használjon, amelyek korrózióvédelemmel is rendelkeznek. (Ne használjon maró hatású vízkőoldókat.) Kövesse a gyártó utasításait. A vízkőoldást több egymást követő öblítéssel, vagy az Drum clean (Dobtisztítás/Öntisztító program) fejezze be, a visszamaradó sav (pl ecet, stb.) eltávolítása érdekében.

 Ne használjon oldószereket tartalmazó mosószereket, mert ez mérgező gázok felszabadulásához vezethet, illetve kárt okozhat a készülékben, valamint tűz- és robbanásveszélyes.

A mosási program során nem szabadulnak fel ezüst ionok.

A mosógépet nem használhatják olyan személyek (beleértve a gyerekeket is), akik csökkent fizikális vagy mentális képességekkel rendelkeznek, vagy olyanok, akik nem rendelkeznek a készülék használatához szükséges tudással és tapasztalattal. Az ilyen személyeket a biztonságukért felelős személy tanácsokkal kell hogy ellássa a készülék használatáról.

A GYEREKEK BIZTONSÁGA

Mielőtt bezárná a mosógép ajtaját és elindítaná a programot, győződjön meg róla, hogy a ruhákon kívül semmi más nincs a dobban (pl. nem mászott-e be egy gyerek a dobba és nem zárta-e be az ajtót belülről).

A mosószeret és az öblítőt tárolja a gyerekek számára nem hozzáférhető helyen.

Kapcsolja be a gyerekzárát. Lásd a »BEÁLLÍTÁSOK KIVÁLASZTÁSA/Gyerekzár« fejezetet.

A három évnél fiatalabb gyerekeket ne engedje a készülék közelébe, kivéve, ha folyamatos felügyeletük biztosított.

A mosógép valamennyi vonatkozó biztonsági szabványnak megfelelően készült.

A készüléket akkor használhatják 8 éves és afölötti gyerekek, valamint csökkent fizikális, érzékszervi vagy mentális képességekkel rendelkezők, illetve olyan személyek, akik nem rendelkeznek a készülék használatához szükséges tudással és tapasztalattal, ha a mosógép használata közben felügyeletük biztosított, és ha megfelelő útmutatást kaptak a készülék biztonságos használatát illetően, valamint megértették a nem megfelelő használattal járó veszélyeket. Ügyeljen rá, hogy a gyerekek ne játsszanak a készülékkel. A gyerekek nem tisztíthatják a mosógépet és nem végezhetnek rajta karbantartási feladatokat felügyelet nélkül.

FORRÓ FELÜLET VESZÉLYE

Magasabb mosási hőmérsékleteknél az ajtó üvege felmelegszik. Ügyeljen az égési sérülések elkerülésére. Ügyeljen rá, hogy a gyerekek ne játsszanak az ajtó üvegének közelében.

A mosógép kizárólag a mellékelt csatlakozó kábellel használható.

A MOSÓGÉP ISMERTETÉSE

ELÖL

- 1 Érintőképernyős vezérlő egység
- 2 Be/kikapcsolása és programválasztó gomb
- 3 Mosószer-adagoló fiók
- 4 Ajtó
- 5 Adattábla
- 6 Szivattyú szűrő

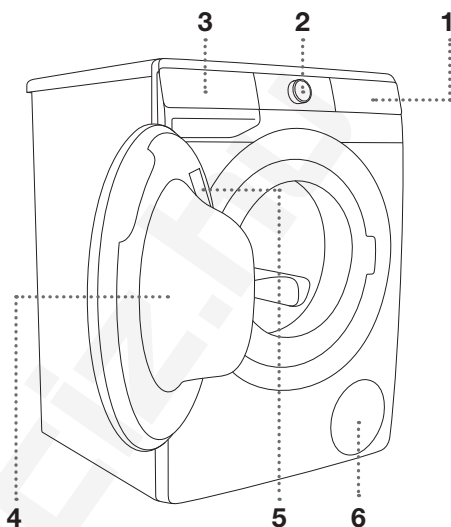

HÁTUL

- 1 Vízbekötő cső
- 2 Csatlakozó kábel
- 3 Vízelvezető cső
- 4 Állítható lábak

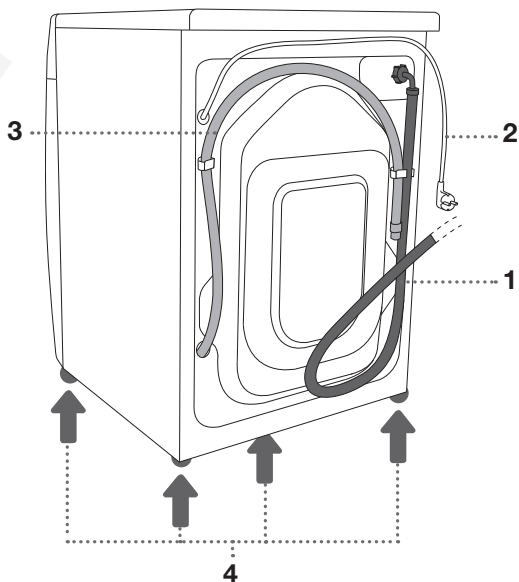





MŰSZAKI JELLEMZŐK

(MODELLTŐL FÜGGŐEN)

A mosógép alapadatait tartalmazó adattábla a mosógép ajtajának belső oldalán található (lásd »A MOSÓGÉP ISMERTETÉSE« fejezetet).

Maximális töltés	Lásd az adattáblát		
Szélesség	600 mm	600 mm	600 mm
Magasság	850 mm	850 mm	850 mm
A mosógép mélysége (a)	465 mm	545 mm	610 mm
Mélység zárt ajtóval	495 mm	577 mm	640 mm
Mélység nyitott ajtóval (b)	980 mm	1062 mm	1125 mm
A mosógép tömege	X kg (modelltől függően)		
Névleges feszültség	Lásd az adattáblát		
Névleges teljesítmény	Lásd az adattáblát		
Csatlakozás	Lásd az adattáblát		
Víznyomás	Lásd az adattáblát		
Áram	Lásd az adattáblát		
Frekvencia	Lásd az adattáblát		

Adattábla

	TYPE: PS22/XXXXX	MODEL: XXXXXXXXXXXXXXXX		MADE IN SLOVENIA	
	ART.No.: XXXXXX/XX	Ser.No.: XXXXXXXX			IPX4
	XXX-XXX V ~XX Hz ⇔ XX A Pmax.: XXXX W	 GORENJE gospodinjiski aparati d.o.o. Partizanska cesta 12 SI-3320 Velenje, SLOVENIA info@gorenje.com			
	 111 XXXX W Ⓢ XXXX/min XX kg XX-XX MPa	AUID: XXXXXXXXXXXXXXXXXXXXXXXXXXXXXXXXXXXX			

VEZÉRLŐ EGYSÉG

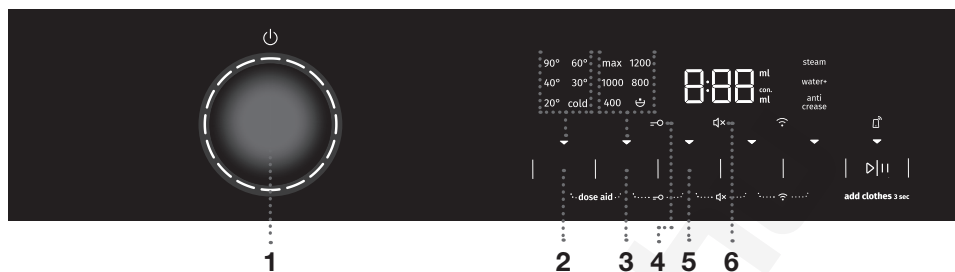

1 A mosógép BE/ KI kapcsolása és PROGRAMVÁLASZTÓ GOMB.

A mosógép
BEKAPCSOLÁSÁHOZ
forgassa el a programválasztó
gombot balra vagy jobbra.

A mosógép
KIKAPCSOLÁSÁHOZ forgassa
el a programválasztó gombot
OFF (☰) pozícióba.

Egy mosási program
KIVÁLASZTÁSÁHOZ forgassa
el a gombot balra vagy jobbra.
A kiválasztott program melletti
jelfény világitani kezd.

2 TEMP. (MOSÁSI HŐMÉRSÉKLET)

A mosási hőmérséklet
beállításának lehetősége.
A készülék bekapcsolásakor
kigyullad a gombon lévő ▼
jelfény.

3 SPIN (CENTRIFUGA FORDULATSZÁMA/ SZIVATTYÚ STOP (☰)/ SZIVATTYÚZÁS)

A centrifugálás
fordulatszámának módosítása.
A készülék bekapcsolásakor
kigyullad a gombon lévő ▼
jelfény.

2+3 DOSE AID

Információ a
mosópor vagy folyékony
mosószer javasolt
mennyiségéről a kiválasztott
beállítások és a dobban
lévő ruhák mennyisége
függvényében.
Nyomja meg a 2+3 pozíciókat
és tartsa őket benyomva 3
másodpercig.

4 A GYEREKZÁR jel (☰) megvilágítása

5 FAST (GYORS)

Rövidebb mosási idő
beállításának lehetősége.
A készülék bekapcsolásakor
kigyullad a gombon lévő ▼
jelfény.

3+5 Gyerekzár BE/ KIKAPCSOLÁSA

Nyomja meg a 3+5 pozíciókat
és tartsa őket benyomva 3
másodpercig.

6 A HANGJELZÉS KIKAPCSOLÁSA jel (🔊) megvilágítása

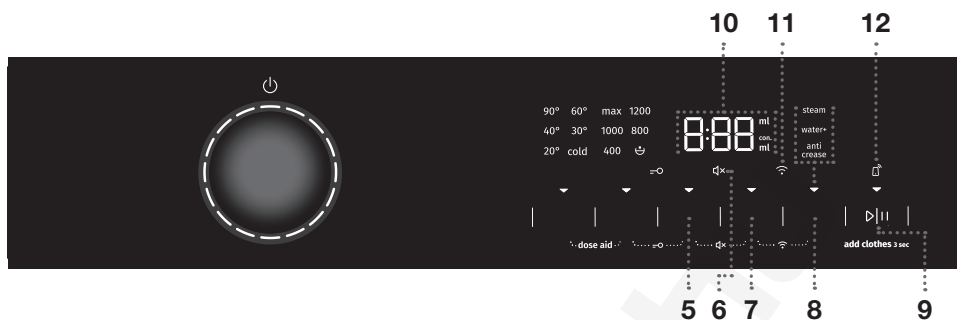

7 DELAY END (A MOSÁS VÉGÉNEK KÉSZLELTETÉSE)

A mosás vége beállításának lehetősége.

A készülék bekapcsolásakor kigyullad a gombon lévő ▼ jelfény.

5+7 Hang BE/ KIKAPCSOLÁSA

Nyomja meg a 5+7 pozíciókat és tartsa őket benyomva 3 másodpercig.

8 EXTRAS (TOVÁBBI FUNKCIÓK)

- **STEAM (GŐZ)**
Lehetőség a ruhaneműk szellőztetése funkció kiválasztására;
- **WATER+ (PLUSZ VÍZ)**
Magasabb vízszint beállításának lehetősége;
- **ANTI CREASE (GYŰRŐDÉSMENTESÍTÉS)**
A kímélő mosás funkció kiválasztásának lehetősége.
A készülék bekapcsolásakor kigyullad a gombon lévő ▼ jelfény.

7+8 A Wi-Fi kapcsolat BE/ KIKAPCSOLÁSA (CONNECT)

Nyomja meg a 7+8 pozíciókat és tartsa őket benyomva 3 másodpercig.

9 START/PAUSE [▶||] GOMB

A gombnak 4 funkciója van:

- **START** – a mosási program elindítása (a program elindításához nyomja meg röviden a gombot);
- **PAUSE (SZÜNET)** – a mosási program megszakítása (a gomb ismételt, rövid megnyomásával egy időre megszakíthatja a készülék működését);
- **ADD CLOTHES (RUHÁK HOZZÁADÁSA)** – ruhák behelyezése a dobba mosás közben (tartsa nyomva a gombot 3 másodpercig)
- **SZEMÉLYES BEÁLLÍTÁSOK MENTÉSE** (tartsa nyomva a gombot 5 másodpercig).

A készülék bekapcsolásakor kigyullad a gombon lévő ▼ jelfény.

10 A KIJELZŐ (DISPLAY) a következőket mutatja:

- beállítható funkciók;
- a program végéig hátralévő idő;
- információk a felhasználó számára.

11 A CONNECT (KAPCSOLAT) jelzés megvilágítása

12 A REMOTE START (TÁVOLI INDÍTÁS) jelzés megvilágítása

ÜZEMBE HELYEZÉS ÉS CSATLAKOZTATÁS

☀ Távolítsa el a csomagolóanyagokat. A csomagolás eltávolításakor ügyeljen rá, hogy ne sértse meg a készüléket valamilyen éles tárggyal.

A RÖGZÍTŐ RUDAK ELTÁVOLÍTÁSA

⚠ A készülék első alkalommal történő használata előtt a szállításhoz használt rögzítő rudakat el kell távolítani. Ellenkező esetben a készülék megsérülhet az első bekapcsolás alkalmával. Az ilyen károkra a garancia nem vonatkozik!

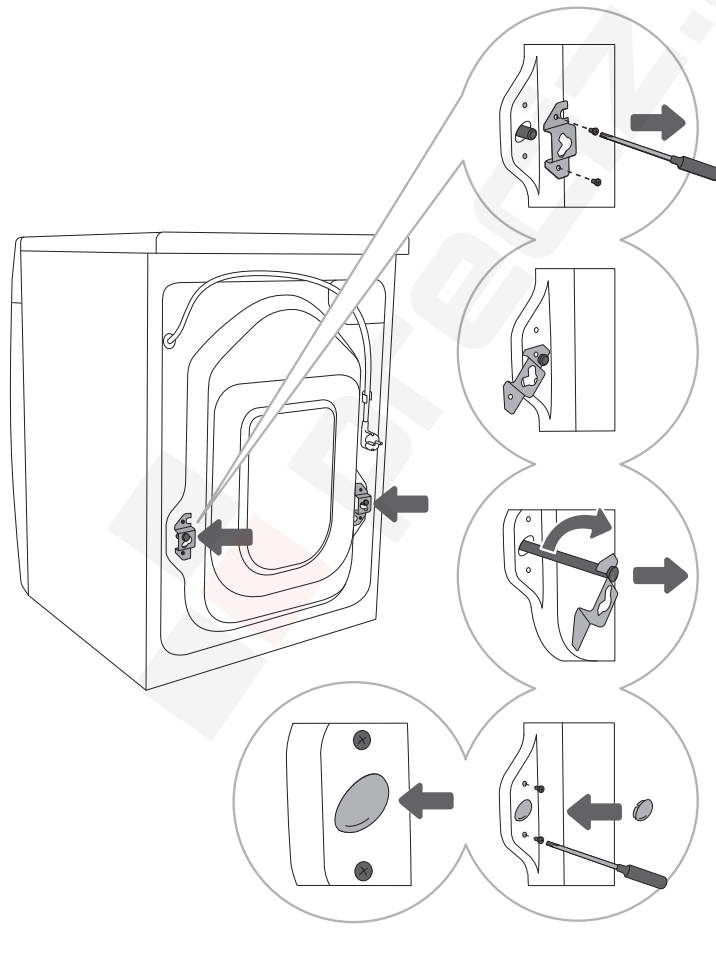

1 Vegye le a tömlőket és csavarozza ki a csavarokat a mosógép hátsó oldalán.

Távolítsa el a két szögletes elemet.

2 Csúsztassa a szögletes elemeket a rögzítő rúdon található vágatba; ezt megelőzően forgassa el a jobb oldali szögletes elemet a másik oldalra.

3 A szögletes elemek segítségével forgassa el a rögzítő rudakat 90°-kal és húzza ki őket.

4 A két lyukat, amelyekben a rögzítő rudak voltak, fedje be a műanyag dugókkal és csavarozza vissza az 1. lépésben kicsavarozott csavarokat.

A műanyag dugók a készülék használati útmutatóját tartalmazó zacskóban találhatóak.

MOZGATÁS ÉS SZÁLLÍTÁS AZ ÜZEMBE HELYEZÉST KÖVETŐEN

☞ Ha az üzembe helyezést követően szeretné elmozdítani a mosógépet, a sarokelemeket és legalább az egyik rögzítő rudat vissza kell helyezni, megelőzendő a szállítás közbeni rázkódásból eredő esetleges károkat (lásd az »ÜZEMBE HELYEZÉS ÉS CSATLAKOZTATÁS/A rögzítő rudak eltávolítása« fejezetet). Ha esetleg elveszítette a sarokelemeket és a rögzítő rudakat, a gyártótól ezek megrendelhetők.

A HELYISÉG KIVÁLASZTÁSA

☞ A padló, amelyen a mosógép elhelyezésre kerül, beton alapú kell, hogy legyen. Tiszta és száraz kell, hogy legyen, ellenkező esetben a készülék csúszkálni fog. Tisztítsa meg az állítható lábak alsó felületét is.

☞ A mosógépnek vízszintesen és stabilan kell állnia, szilárd padlón.

☞ Ha a mosógép egy magasabb emelvényen kerül elhelyezésre, biztosítani szükséges a feldőlés megelőzése érdekében.

A MOSÓGÉP LÁBAINAK BEÁLLÍTÁSA

Használjon vízmértéket és egy 32-es (a lábakhoz), illetve egy 17-es (az anyacsavarhoz) villáskulcsot. A kulcsok nem tartozékaik a készüléknek.

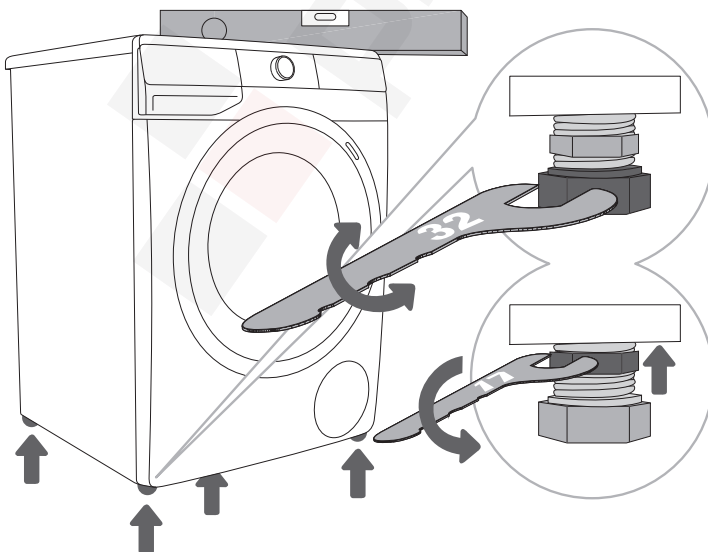

1 Állítsa vízszintbe a mosógépet hosszában és keresztben egyaránt, az állítható lábak elforgatásával.

2 A lábak magasságának beállítását követően szorítsa meg a rögzítő anyákat, egy 17-es csavarkulcs segítségével, a mosógép alja felé forgatva őket ↑ (lásd az ábrát).

☀ Ha a mosógép nincs megfelelően vízszintben állítva a lábak segítségével, rázkódás jelentkezhet, a készülék elcsúszhat a helyiségben és hangos lesz a működése. A készülék nem megfelelő vízszintben állítása nem képezi a garancia tárgyát.

☀ Előfordulhat, hogy a készülék használata során szokatlan vagy hangosabb zaj jelentkezik; ez általában a nem megfelelő üzembe helyezés eredménye.

A MOSÓGÉP ELHELYEZÉSE

Ha van egy megfelelő (azonos) méretű Gorenje szárítógépe is, az elhelyezhető a Gorenje mosógép tetején (ilyen esetben vákuumos lábakat kell használni) vagy mellette (1. és 3. ábrák).

Ha az Ön Gorenje mosógépe kisebb (minimális mélység 545 mm), mint a Gorenje szárítógépe, szárító-alátét beszerzése szükséges (2. ábra). A vákuumos lábak használata lényeges! A kiegészítő felszerelések (szárítógép tartó (a), vákuumos lábak (b) és fali (rögzítő) konzol (c) a falba való rögzítéshez) a szervizben vásárolhatók meg.

A felület, amelyen a készülék elhelyezésre kerül, tiszta és vízszintes kell hogy legyen.

A Gorenje mosógép, amelyen a Gorenje szárítógépet elhelyezni szeretné, el kell hogy bírja a szárítógép súlyát (lásd »A MOSÓGÉP ISMERTETÉSE/Műszaki jellemzők« fejezetet).

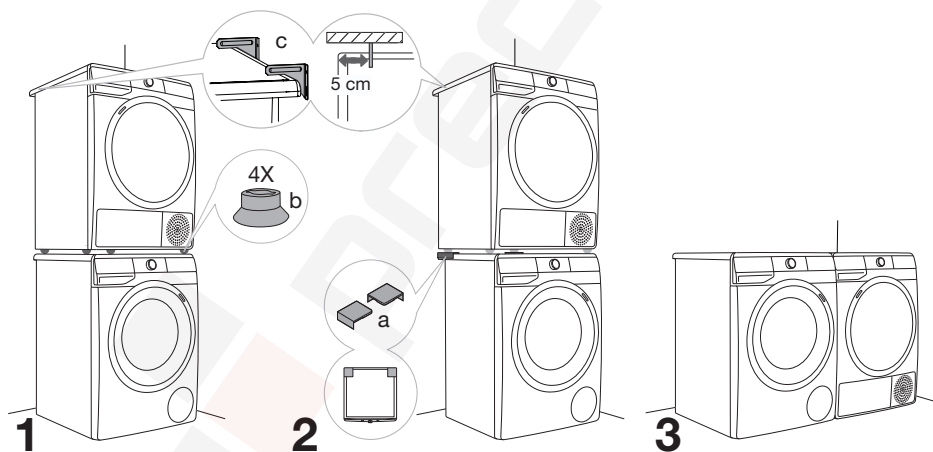

Távolságok a mosógép oldalainál

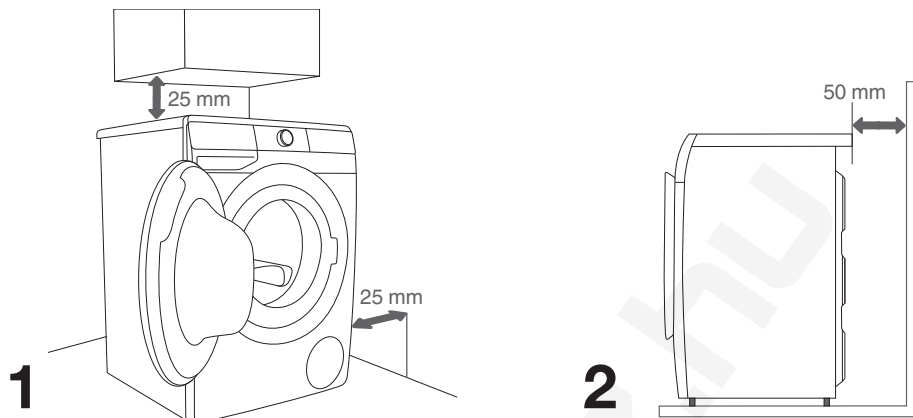

⚠ A mosógép nem érintkezhet a fallal vagy a szomszédos bútorelemekkel. A készülék optimális működése érdekében javasolt az ábrán feltüntetett távolságok betartása a falaktól. A távolságok be nem tartása esetén nem biztosított a mosógép biztonságos és megfelelő működése. Ezen felül túlhevülés is bekövetkezhet (1. és 2. ábrák).

⚠ A mosógépet nem javasolt munkalap alá beépíteni.

A mosógép ajtajának kinyitása (madártávlat)

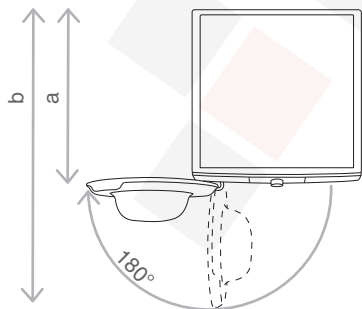

(Lásd »A MOSÓGÉP ISMERTETÉSE/Műszaki információk« fejezetet.)

a = mosógép mélysége
b = mélység nyitott ajtóval

A VÍZHÁLÓZATRA TÖRTÉNŐ CSATLAKOZTATÁS

Rögzítse a csövet a vízcsapra, rácsavarozva a csavarmenetre.

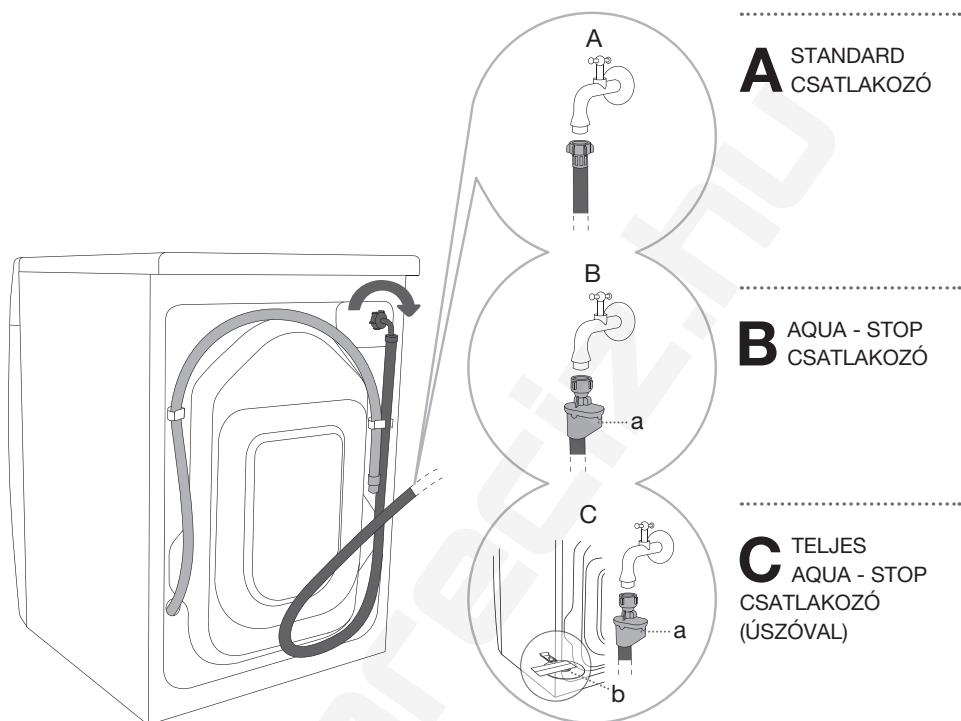

☞ A mosógép zavartalan működéséhez a vízvezetékben a nyomás 0,05 és 0,8 MPa (0,5–8 bar) között kell hogy legyen. A minimális dinamikus víznyomás a kifolyó víz mennyiségének mérésével állapítható meg. 30 másodperc alatt a teljesen kinyitott csapból 1,2 liter víz kell, hogy kifolyjon.

☞ Kézzel szorítsa meg a vízbevezető csövet, elég erősen ahhoz, hogy jól záródjék (max. 2 Nm). A cső csatlakoztatást követően a tömitést ellenőrizni kell, hogy nincs-e szivárgás. A cső csatlakoztatásához ne használjon fogót vagy hasonló szerszámokat, mert az kárt okozhat a csavarmenetben.

☞ Kizárólag a készülékhez melléklet vízbevezető csövet használja. Ne használjon más, vagy használt csövet.

☞ A vízbevezető cső csatlakoztatásakor ügyeljen arra, hogy biztosított legyen a víz elegendő mértékű és zavartalan befolyása.

AQUA - STOP CSATLAKOZÓ

(modelltől függően)

Ha egy belső cső megsérül, egy vízelzáró rendszer kapcsol be, amely elzárja a vízvezetést a mosógépbe. Ilyen esetben a kontroll-üveg (a) pirossá változik. Cserélje ki a vízbevezető csövet.



TELJES AQUA - STOP CSATLAKOZÓ (ÚSZÓVAL)

(modelltől függően)

Ha egy belső cső megsérül, egy vízelzáró rendszer kapcsol be, amely elzárja a vízvezetést a mosógépbe. Ilyen esetben a kontroll-üveg (a) pirossá változik. Cserélje ki a vízbevezető csövet. Ha víz van a mosógép alján, az úszó (b) felemelkedik, és elindít egy elzáró rendszert, amely megszakítja a mosógép vízellátását; a mosási folyamat leáll, a vízellátás leáll, a készülék bekapcsolja a szivattyút, és hibát jelez.



A VÍZELVEZETŐ CSŐ CSATLAKOZTATÁSA ÉS RÖGZÍTÉSE

Vezesse a vízelvezető csövet egy mosdóba vagy fürdőkádba, vagy csatlakoztassa közvetlenül a lefolyóba (a lefolyócsatlakozás minimális átmérője 4 cm). A vízelvezető cső vége függőlegesen nem lehet a padlótól 100 cm-nél magasabban, illetve 60 cm-nél alacsonyabban. Háromféle módon csatlakoztatható (A, B, C).

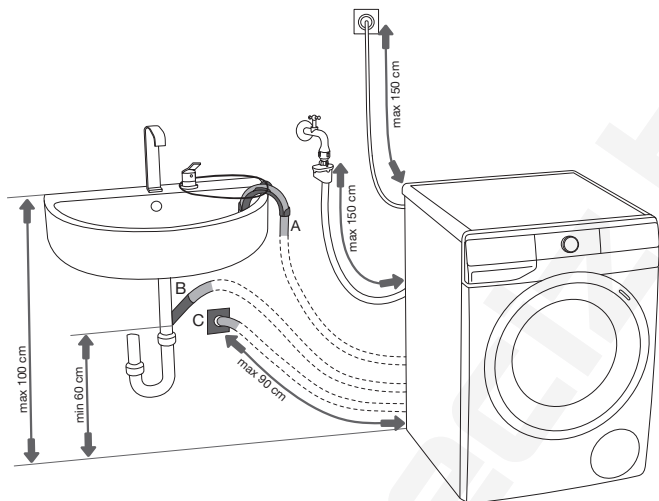

A A vízelvezető cső vége egy mosdóba vagy fürdőkádba helyezhető. Vezessen át egy pántot a könyökelem nyílásán a cső rögzítésére, így az nem fog a padlóra csúszni.

B A vízelvezető cső közvetlenül a mosdó lefolyójába is csatlakoztatható.

C A vízelvezető cső közvetlenül a fali lefolyóba is csatlakoztatható, egy szifon segítségével. A szifont megfelelően kell felszerelni, hogy lehetséges legyen a tisztítása.

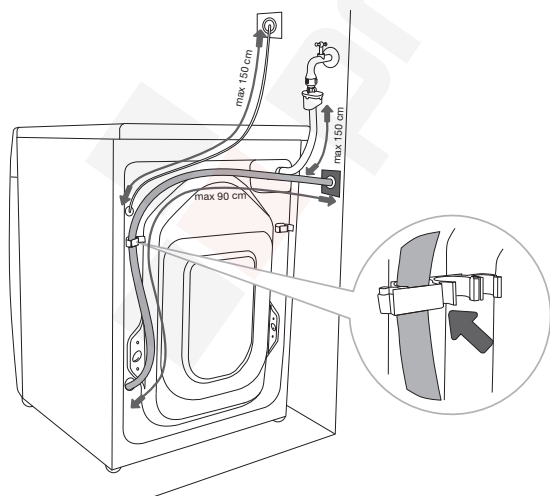

D A vízelvezető csövet az ábrán látható módon kell a mosógép hátsó részén található dugóhoz csatlakoztatni és rögzíteni.

⚠ Ha a vízelvezető cső nincs megfelelően csatlakoztatva, a mosógép megfelelő működése nem biztosított.

A KÉSZÜLÉK CSATLAKOZTATÁSA AZ ELEKTROMOS HÁLÓZATRA

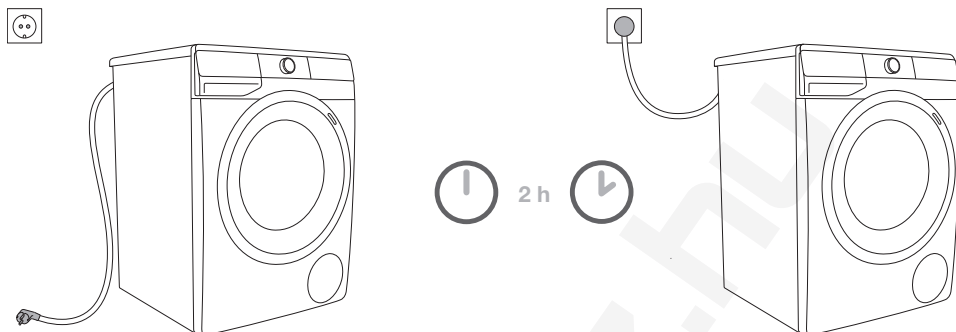

⚠ Mielőtt a mosógépet az elektromos hálózatra csatlakoztatná, várjon legalább 2 órát, hogy a készülék szobahőmérsékletre melegedhessen.

A mosógépet egy földelt hálózati aljzatba csatlakoztassa. Az üzembe helyezést követően az aljzat szabadon hozzáférhető kell hogy legyen. Az aljzatnak rendelkeznie kell egy földelő érintkezővel (a vonatkozó szabályoknak megfelelően).

A mosógépre vonatkozó információk az adattáblán vannak feltüntetve (lásd »A MOSÓGÉP ISMERTETÉSE/Műszaki információk« fejezetet).

⚠ Túlfeszültség elleni védelem alkalmazása javasolt, a készülék így védhető az áramütéstől.

⚠ A mosógépet nem szabad hosszabbítóval a hálózatra csatlakoztatni.

⚡ Ne csatlakoztassa a mosógépet olyan aljzatba, ami hajszárítóhoz vagy villanyborotvához való.

⚡ A biztonságra vagy a működésre vonatkozó javítási és karbantartási feladatokat a készüléket csak képzett szakember végezheti el.

A KÉSZÜLÉK ELSŐ ALKALOMMAL TÖRTÉNŐ HASZNÁLATA ELŐTT

Ügyeljen rá, hogy a készülék villásdugója ki legyen húzva az aljzatból, majd nyissa ki az ajtaját saját maga felé (1. és 2. ábrák).

Első használat előtt tisztítsa meg a mosógép dobját puha, nedves pamut ruha és víz segítségével, vagy használja a Cotton 90°C (Pamut 90°C) programot. Ilyenkor ne tegyen ruhát a mosógép dobjába, a dob üres kell hogy legyen (3. és 4. ábrák).

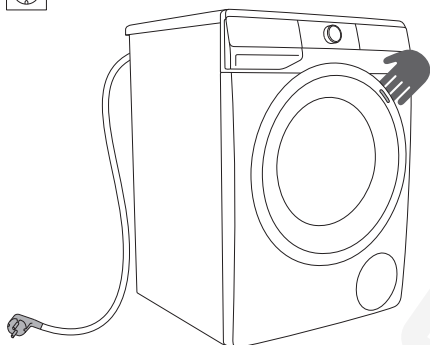

1

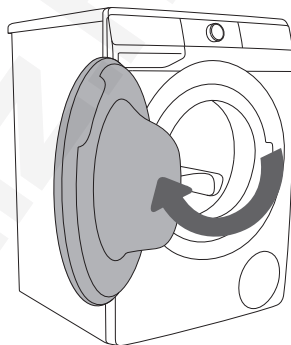

2



3

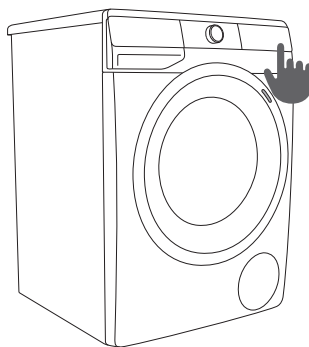

4

⚠ Ne használjon olyan oldószereket vagy tisztítószereket, amelyek kárt tehetnek a mosógépben (kérjük, tartsa be a tisztítószerek gyártóinak javaslatait és figyelmeztetéseit).

AZ ESZKÖZ CSATLAKOZTATÁSA A CONNECTLIFE ALKALMAZÁSHOZ

A **ConnectLife** egy Smart Home platform, amely a Hisense (vagy csak a Gorenje) csoport összes márkájához kapcsolódó személyeket, eszközöket és szolgáltatásokat összekapcsolja. A **ConnectLife** alkalmazás fejlett digitális szolgáltatásokat és problémamentes megoldásokat tartalmaz, amelyek lehetővé teszik a felhasználók számára a készülékek figyelését és vezérlését, valamint értesítések fogadását okostelefonjukról. Csatlakoztassa készülékét a **ConnectLife** alkalmazáshoz. Az alkalmazás letöltéséhez olvassa be az alábbi QR kódot, vagy keresse meg a **ConnectLife** kifejezést kedvenc alkalmazásboltjában.



1. Telepítse a **ConnectLife** alkalmazást és hozzon létre fiókot. További információk: <https://en.connectlife.io/getstarted>
2. Kövesse az alkalmazás utasításait az eszköz hozzáadásához.
3. Gratulálunk, most már használhatja a **ConnectLife**-ot!

HASZNOS TANÁCSOK OKOESZKÖZÉHEZ

Hol találja az eszköz QR-kódját, amelyet az alkalmazás a beállítás során kér?

A QR kódot a garanciajegyen és a készülék adattábláján találja; az AUID számot manuálisan is megadhatja.

A Wi-Fi engedélyezése az eszközön

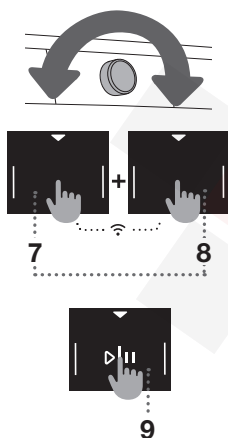

- Forgassa el a programválasztó gombot (1) bármely pozícióba, kivéve az **OFF** (☰) pozíciót és tegye a következőket:
 - Nyomja meg egyszerre a (7) **DELAY END** (A MOSÁS VÉGÉNEK KÉSLELTETÉSE) és a (8) **EXTRAS** (TOVÁBBI FUNKCIÓK) pozíciókat. Megkezdődik az idő visszaszámlálása 3-2-1, és a készüléken az **OFF** jelzés jelenik meg.
 - Nyomja meg a **EXTRAS** (TOVÁBBI FUNKCIÓK) pozíciót, a készüléken ekkor az **On** jelzés jelenik meg.
 - Nyomja meg a (9) **START/PAUSE** (▶||) pozíciót. A készüléken ekkor a **On** jelzés jelenik meg. (60 másodperc inaktivitás után az **APP** jelzés jelenik meg – ebben az esetben ismételje meg a folyamatot.)
Nyomja meg ismét a (9) **START/PAUSE** (▶||) pozíciót. A készüléken 5 perces visszaszámlálás indul el, kövesse az alkalmazás utasításait.
- Az alkalmazásban válassza ki a **HIS-xxxx** nevű vezeték nélküli hálózatot. Erősítse meg a kiválasztást az alkalmazásban.
- Ezután válassza ki az otthoni Wi-Fi hálózatát az alkalmazásban (ha szükséges, adja meg a jelszót).

Az eszköz távoli indításának engedélyezése*

Állítsa a programválasztó gombot **ConnectLife/REMOTE START** (TÁVOLI INDÍTÁS) állásba.

*A támogatott funkciók eszközönként és régióonként/országonként eltérőek.

Hogyan történik a felhasználó hozzáadása?

A **ConnectLife** alkalmazásban lépjen be az eszköz hozzáadása menübe.

- Válassza ki a készülék típusát.
- Olvassa be a QR-kódot (a garanciajegyen vagy a készülék adattábláján találja meg; az AUID száma kézzel is beírható).
- Az applikációban válassza ki a készülék párosítása a telefontal (PAIR APPLIANCE) opciót és erősítse meg a választást.

Kövesse a **ConnectLife** alkalmazás utasításait, ahol három lépésben fogja párosítani a telefont és a készüléket (lásd az ábrát).

1. Lépjen be a Wi-Fi menübe (nyomja meg egyszerre és tartsa 3 másodpercig nyomva a **DELAY END** (A MOSÁS VÉGÉNEK KÉSLELTETÉSE) és az (8) **EXTRAS** (TOVÁBBI FUNKCIÓK) pozíciókat – ekkor elindul a visszaszámlálás és megjelenik a **Pair** jelzés.
2. A (8) **EXTRAS** (TOVÁBBI FUNKCIÓK) pozíció többszöri ismételt megnyomásával válassza ki a **PAIR** opciót.
3. Nyomja meg a (9) **START/PAUSE** pozíciót, majd erősítse meg a választást az alkalmazásban. Erre a lépésre 3 perc áll rendelkezésére.

A felhasználók eltávolítása (UnPair)?

Ha el szeretné távolítani az összes felhasználót, a Wi-Fi menüben válassza ki az Unp opciót.

Melyik Wi-Fi router használható?

Csak a 2,4 GHz-es hálózatok támogatottak. Győződjön meg arról, hogy a router közel van az eszközhöz. Ha a **ConnectLife** alkalmazás nem találja meg az otthoni hálózatát a kapcsolat beállításakor, ellenőrizze a következőket:

- a router megfelel-e a 2,4 GHz-es frekvenciának,
- nem rejtett-e a hálózat, és
- elég erős-e a jel.

Kérdései vannak?



























Látogasson el a www.connectlife.io honlapra, vagy lépjen kapcsolatba velünk a hello@connectlife.io címen.

Távoli szoftverfrissítés

Amikor szoftverfrissítési értesítést kap, kiválaszthatja a szoftverfrissítést a beállítások alkalmazásmenüjéből. A megerősítéssel megtörténik a frissítés, a készüléknek ezalatt készenléti üzemmódban kell lennie (a készenléti üzemmódról bővebben a »Alacsony készenléti állapot«).

A MOSÁS FOLYAMATA, LÉPÉSRŐL LÉPÉSRE (1–7)

1. LÉPÉS: FIGYELJE MEG A RUHÁK CIMKÉIT

Normál mosás; kényes ruhák	Max. mosási hőfok 95°C  	Max. mosási hőfok 60°C  	Max. mosási hőfok 40°C  	Max. mosási hőfok 30°C  	Csak kézi mosás 	Ne mossa 
Fehérités	Fehérités hideg vízben 			Fehériteni tilos 		
Vegytisztítás	Vegytisztítás mindenféle szerrel 	Petróleum oldószer R11, R113 	Vegytisztítás kerozinnal, tiszta alkohollal és R113-ban 	Vegytisztítani tilos 		
Vasalás	Forró vasalás, max. 200°C 	Forró vasalás, max. 150°C 	Forró vasalás, max. 110°C 	Vasalni tilos 		
Szárítás	Szárítás fektetve (helyezze vízszintes felületre) 	Csavarás nélkül szárítható  Szárítás függesztve 	Magas hőmérséklet  Alacsony hőmérséklet 	Ne szárítsa gépben 		

2. LÉPÉS: A MOSÁSI FOLYAMAT ELŐKÉSZÍTÉSE

1. Válogassa ki a ruhaneműket anyaguk típusa, színük, szennyezettségük és a javasolt mosási hőfokuk szerint (lásd a PROGRAMTÁBLÁZAT-ot).
2. A szálakat hullató vagy rojtos ruhákat a többi ruhától elkülönítve mossa.
3. A gombokat gombolja be, a zippzárat húzza össze, a szalagokat kösse meg, a zsebeket pedig fordítsa ki; távolítsa el az olyan fém kapcsokat, amelyek kárt okozhatnának a ruhákban, illetve a mosógép belsejében, vagy eltömíthetnék a lefolyót.
4. A nagyon kényes ruhákat és kisebb darabokat helyezze speciális mosószácsba. (Ez opcionális kiegészítőként vásárolható meg).

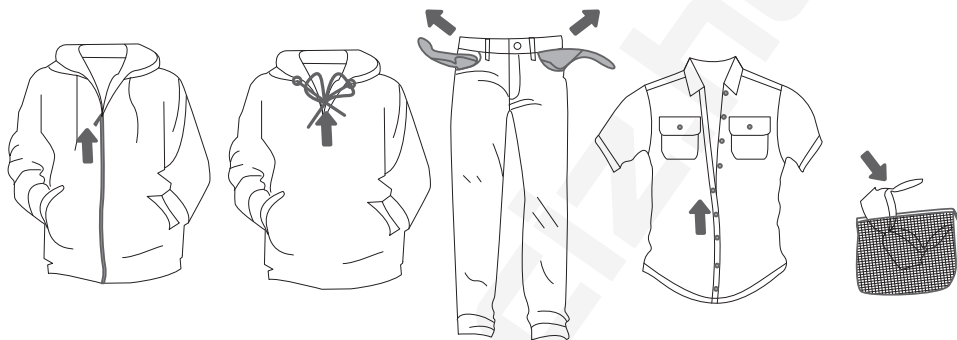

A MOSÓGÉP BEKAPCSOLÁSA

A csatlakozó kábel segítségével csatlakoztassa a mosógépet az elektromos hálózatra és csatlakoztassa a készüléket a vízhálózatra is.

A készülék bekapcsolásához forgassa el a programválasztó gombot (1) bármely pozícióba.

Egyes modellek esetében a mosógép dobja még a kikapcsolást követően is világít 5 percig (2. ábrák).

A mosógép dobjának világítása bekapcsolva maradhat a készülék működése közben is, ha megnyomja a (9) **START/PAUSE**  gombot, illetve a mosási program befejezése után is.

(A mosógép dobjában lévő izzó semmilyen más célra nem használható.)

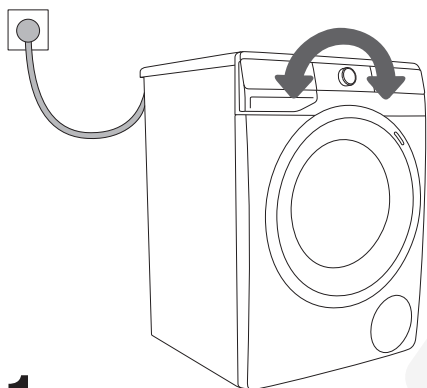

1

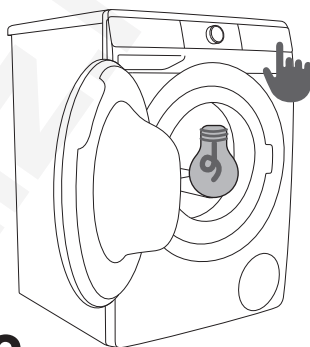

2

 A mosógép dobjában lévő izzót kizárólag a gyártó, a márkaszerviz munkatársa, vagy más megfelelően képzett személy cserélheti ki.

A RUHÁK BEHELYEZÉSE A MOSÓGÉPBE

Nyissa ki a mosógép ajtaját, a fogantyút maga felé húzva (1. ábra).

Helyezze a ruhaneműket a dobba (miután meggyőződött róla, hogy a dob üres) (2. ábra).

Győződjön meg róla, hogy nem szorult-e be valamilyen ruhadarab az ajtó és a gumi tömítés közé.

Zárja be a mosógép ajtaját (3. ábra).

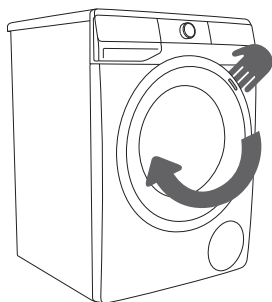

1

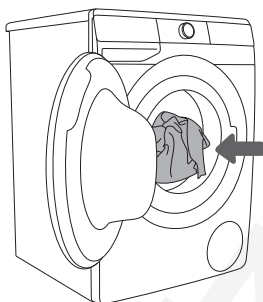

2

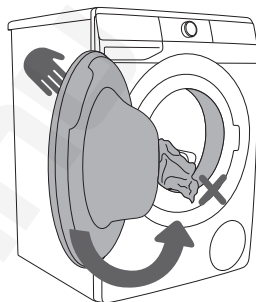

3

Ne helyezzen túl sok ruhát a dobba! Lásd a PROGRAMTÁBLÁZAT-ot és tartsa be az adattáblán feltüntetett névleges töltést.

Ha a mosógép dobjában túl sok ruha van, azok mosása nem lesz elég alapos.

3. LÉPÉS: A MOSÁSI PROGRAM KIVÁLASZTÁSA

Válassza ki a **programot** a programválasztó gomb (1) balra vagy jobbra történő elforgatásával (a ruhák típusától és szennyezettségétől függően). Lásd a PROGRAMTÁBLÁZAT-ot. A kiválasztott program melletti jelfény világítani kezd.

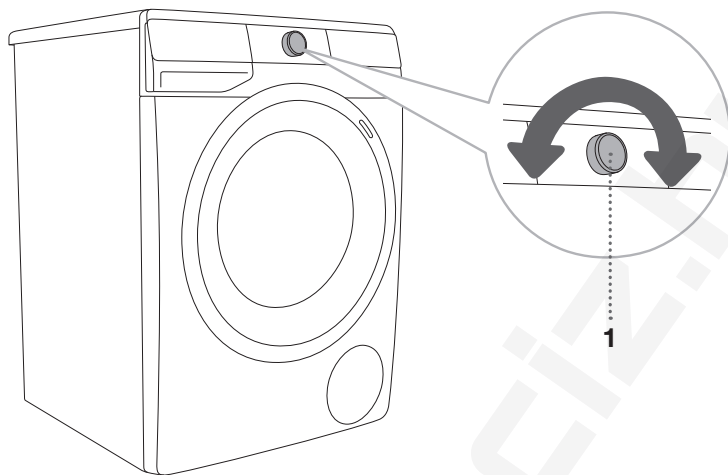









☼ Működés közben a programválasztó gomb (1) nem fog automatikusan forogni.

☼ A mosási programok összetettek, magukban foglalják az összes mosási fázist, beleértve az öblítést és a centrifugázást is (ez nem vonatkozik a Részprogramokra).

☼ A részprogramok önálló programok. Használatuk akkor javasolt, ha nincs szükség a teljes mosási programra.

PROGRAMTÁBLÁZAT

Programok	Max. töltés	Maximális centrifuga-fordulatszám	A program leírása
 Cotton white  (Fehér pamut) 40°C–90°C	* MAX	MAX ¹⁾	Program fehér pamut ruha, törölközők, ágynemű, pólók, stb. mosására. A hőfok külön állítható be; ezért vegye figyelembe a ruhákon feltüntetett utasításokat. A centrifuga fordulatszáma szintén szabályozható. A program időtartama és a felhasznált víz mennyisége a ruhaneműk mennyiségétől függ. A gyűrődés csökkentése érdekében nyomja meg az (8) EXTRAS (TOVÁBBI FUNKCIÓK) gombot a mosási program elindítása előtt, és válassza ki a STEAM (GŐZ) és/vagy ANTI CREASE (GYŰRÖDÉSMENTESÍTÉS) funkciót.
 Colour (Színes) cold–60°C	* MAX	MAX ¹⁾	Program színes pamutból készült ruhákhoz. A hőfok külön állítható be; ezért vegye figyelembe a ruhákon feltüntetett utasításokat. A centrifuga fordulatszáma szintén szabályozható. A program időtartama és a felhasznált víz mennyisége a ruhaneműk mennyiségétől függ.
 Mix Synthetics (Vegyes ruhák Műszál) cold–60°C	3,5 kg	1200 ²⁾	Műszálból és vegyes szálakból, vagy viszkózból készült, kényes ruhaneműk, valamint pamut ruhák mosására szolgáló program. Tartsa be a ruhákon feltüntetett utasításokat.
 Wool&Hand (Gyapjú&Kézi mosás) cold–40°C	2 kg	800	Kímélő mosási program gyapjú, selyem és kézi mosást igénylő ruhák mosásához. Maximális hőmérséklet: 40°C. Ennél a programnál rövid centrifugázás van, a maximális lehetséges fordulatszám 800 fordulat/perc.
 Eco 40-60	* MAX	MAX ¹⁾	Normál szennyezettségű, 40°C és 60°C közötti hőfokon mosható pamut ruhákhoz való program.
 Power 59 32 40°C	4 kg	MAX ¹⁾	Program kisebb mennyiségű, enyhén szennyezett ruhaneműhöz. A mosási program intenzív centrifugálást és maximális centrifugálási sebességet tartalmaz.
 Speed 20' (Gyors 20') 30°C	2,5 kg	1000 ²⁾	Gyors mosási program olyan ruhákhoz, amelyeket csak fel kell frissíteni.

* Maximális névleges töltés (MAX) - lásd az adattáblát





** Féltöltés (1/2)

/ Bármekkora töltés (0 kg – MAX kg)

¹⁾ Maximális centrifuga-fordulatszám (MAX) - lásd az adattáblát

²⁾ Modelltől függően

cold Hideg mosás

Programok		Max. töltés	Maximális centrifuga-fordulatszám	A program leírása
	Drum clean (Dobtisztítás/ Öntisztító program)	0 kg		A dob tisztítására és a mosószert-maradványok, illetve a baktériumok eltávolítására szolgáló program. A program kiválasztásához forgassa el a programválasztó gombot balra vagy jobbra, a Drum clean (Dobtisztítás/Öntisztító program) pozícióba. További funkciók nem választhatók ki. A dob üres kell hogy legyen. Ne töltsön be mosószert és öblítőt! Hozzáadhat egy kis ecetet (kb. 2 dl) vagy szódadikarbónát (1 evőkanál vagy 15 g). A program lefuttatása havonta legalább egyszer javasolt.
	Spin Drain (Centrifuga Fordulatszám Szivattyúzás) (Részprogram)	/	MAX ¹⁾	Ez a program akkor hasznos, ha a ruhák csak ki szeretnénk centrifugálni. Ha csak a vizet szeretné leengedni a gépből, centrifugálás nélkül, nyomja meg többször egymás után a (3) SPIN gombot, amíg egyetlen jelfény sem világít.
	Rinse&Softening (Kimosás& Öblítés) (Részprogram)	/	MAX ¹⁾	A már kimosott ruhák öblítése, keményítése, impregnálása. Használható kiöblítésként is, de mosószert és öblítőt hozzáadása nélkül. Ilyenkor egy további kimosással (öblítéssel) egészül ki. Kiválasztható a WATER+ (PLUSZ VÍZ) opció is, az extra funkció beállításával (nyomja meg az (8) EXTRAS (TOVÁBBI FUNKCIÓK) gombot a mosási program elindítása előtt).
	Shirts (Ingek gőzzel) cold-40°C	3,5 kg	1200 ²⁾	Ez a program pamut, mikroszálas és műszál ruhaneműk, gallérok és mandzsetták mosására szolgál. A mosás alacsony hőmérsékleten történik, nagy mennyiségű vízben, a centrifugázás pedig kímélő. A gyárilag beállított fordulatszám 800 fordulat/perc. A ruhák gőzzel történő kezeléséhez nyomja meg az (8) EXTRAS (TOVÁBBI FUNKCIÓK) gombot és válassza ki a STEAM (GŐZ) funkciót.
	Sports (Sportruházat) cold-40°C	3,5 kg	1200 ²⁾	Pamut, mikroszálas és műszál sportruházat, alacsony centrifuga-fordulatszámmal és rövid végső centrifugázással.

* Maximális névleges töltés (MAX) - lásd az adattáblát





** Féltöltés (1/2)

/ Bármekkora töltés (0 kg – MAX kg)

¹⁾ Maximális centrifuga-fordulatszám (MAX) - lásd az adattáblát

²⁾ Modelltől függően

cold Hideg mosás

Programok	Max. töltés	Maximális centrifuga-fordulatszám	A program leírása
 Extra hygiene  40°C–90°C	* MAX	MAX ¹⁾	Ez a mosási program olyan pamut ruhaneműk mosására szolgál, amelyek különleges kezelést igényelnek, mint például a rendkívül érzékeny bőrű vagy allergiás emberek ruhái. A ruhákat javasolt kifordítani, így alaposabban kimoshatók a bőrdarabkák és az egyéb lerakódások. A ruhák gőzzel történő kezeléséhez nyomja meg az (8) EXTRAS (TOVÁBBI FUNKCIÓK) gombot és válassza ki a STEAM (GŐZ) funkciót.
 Stain expert (Foltok) 40°C–90°C	* MAX	MAX ¹⁾	A program a foltok (vér, tojás, bor, kávé, ...) eltávolítására szolgál a pamut ruhaneműből.
 Remote control (Távols vezérlés)			A Remote control programmal távolról (telefonon keresztül) irányíthatja a készüléket. A készülék összes programjának kiválasztására lehetőség van (lásd az »A KÉSZÜLÉK ELSŐ ALKALOMMAL TÖRTÉNŐ HASZNÁLATA ELŐTT/A készülék összekapcsolása a Wi-Fi hálózattal« és »A MOSÁS FOLYAMATA, LÉPÉSRŐL LÉPÉSRE (1–7)/3. Lépés: A mosás távoli vezérlése az alkalmazással«).

* Maximális névleges töltés (MAX) - lásd az adattáblát

** Féltöltés (1/2)

/ Bármekkora töltés (0 kg – MAX kg)

¹⁾ Maximális centrifuga-fordulatszám (MAX) - lásd az adattáblát

²⁾ Modelltől függően

cold Hideg mosás

 A mosóport vagy folyékony mosószert a gyártó utasításainak megfelelően adagolja, figyelembe véve a mosási hőmérsékletet, a mosási programot, a ruhák szennyezettségét és a vízkeménységet.

Ha a mosógépben túl sok hab képződik, vagy a mosószer-adagoló tartályon keresztül hab szívárog ki, a mosott ruhákat alaposan ki kell öblíteni nagy mennyiségű vízben. Válasszon ki egy mosási programot, de ne töltsön be semmilyen mosószert.

 A mosás maximális mennyisége kg-ban (a Pamut programhoz) a mosógép adattábláján van feltüntetve (lásd »A MOSÓGÉP ISMERTETÉSE/Műszaki információk« fejezetet).

 A maximális vagy névleges töltés az IEC 60456 szabvány szerint előkészített ruhaneműkre vonatkozik.

 A jobb mosási hatékonyság érdekében javasolt a dobót csak 2/3 részig megtölteni a pamut programok használatakor.

☼ A mosás időtartamát befolyásolja az alacsony vízhőmérséklet, az alacsony feszültség, a különböző mennyiségű ruha; a mosásból hátralévő idő ezeknek megfelelően kerül módosításra a mosás folyamata közben.

Az idő optimalizálása a program során

A mosási program korai szakaszában a mosógép fejlett technológiájával megállapítja a ruhák mennyiségét, ezt követően ennek megfelelően módosítja a program időtartamát.

MOSÁSI PROGRAMOK GŐZZEL

A mosás utolsó lépésében történő gőz hozzáadásával a ruhák szellősebbek lesznek, a gőz enyhén fertőtleníti őket és egyes allergéneket is eltávolít. Az ilyen programot követően a ruhák puhák, rugalmasak és frissek lesznek, kevesebb vasalást igényelnek.

A gőz használata (nyomja meg a 8 pozíciót) lehetővé teszi az öblítő elhagyását, vagy mennyiségének csökkentését.

A gőznek a ruhaneműre gyakorolt jobb hatása érdekében féltöltet javasolt.

AIRDRY FUNKCIÓ

(modelltől függően)

Az **AIRDRY** egy olyan funkció, amely a mosógép belsejének és az adagolóknak a szárítására szolgál, anélkül, hogy ruhák lennének a készülékben. A szárítás célja, hogy csökkentse és megakadályozza a penészképződést és a mikrobák kialakulásának feltételeit, amelyek kellemetlen szagokat okoznak a mosott ruhákon.

Javasoljuk, hogy hetente egyszer futtassa le ezt a funkciót.

A szárítási folyamat több órát vesz igénybe, de kevés áramot használ.

Amikor az **AIRDRY** folyamat befejeződött, vízcseppek lehetnek még a készülékben vagy annak egyes részein. Ez teljesen természetes jelenség. A készülék belső szárításának hatékonysága függ a helyiség relatív páratartalmától, a legutóbbi mosásból visszamaradó páratartalomtól, a legutóbbi mosásban lévő ruhák mennyiségétől stb.

Az **AIRDRY** funkció csak a **ConnectLife**  mobiltelefonos applikációval indítható el. (Lásd »A MOSÁS FOLYAMATA, LÉPÉSRŐL LÉPÉSRE (1–7)/3. Lépés: A mosás távoli vezérlése az alkalmazással«.)

A MOSÁS TÁVOLI VEZÉRLÉSE AZ ALKALMAZÁSSAL

☞ Lásd A MOSÁS FOLYAMATA, LÉPÉSRŐL LÉPÉSRE (1–7) fejezetet és kövesse az 1. és 2. lépést.

☞ Zárja be a mosógép ajtaját és zárja be az adagoló fiókot.

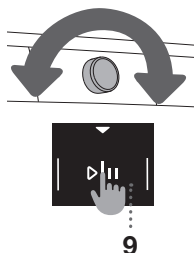

A készüléken:

1. Forgassa a programválasztó gombot (1) **REMOTE CONTROL** (TÁVOLI VEZÉRLÉS) pozícióba.
2. Nyomja meg a (9) **START/PAUSE** pozíciót. A készülék ajtaja bezáródik, kigyullad a **REMOTE START** (TÁVOLI INDÍTÁS) jelfény.

A készülék készenléti üzemmódba lép. A távoli vezérlés a következő 24 órában, vagy a készülék ajtajának kinyitásáig az Ön rendelkezésére áll. Az ajtó kinyitásával megszakad a **REMOTE CONTROL (ConnectLife)**.

Az alkalmazásban:

1. Nyissa meg a **ConnectLife** alkalmazást.
Két mosási beállítás közül választhat:
 - választási lehetőség a készülékén elérhető programok közül, és
 - a **WIZARD** (varázsló) kiválasztásának lehetősége, amely segít kiválasztani a legmegfelelőbb mosási programot a kiválasztott paramétereknek megfelelően.
2. A mosás megkezdéséhez nyomja meg a **START** gombot.
3. A készülék megkezdte a programot.

☞ A mosás folyamata az alkalmazáson keresztül irányítható/figyelhető.

4. A mosógép működése az alkalmazáson keresztül megszakítható vagy leállítható a **STOP/ADD CLOTHES/PAUSE ...** opciók kiválasztásával.

☞ Egyes lehetőségek távolról is teljes mértékben elvégezhetők, míg mások megkövetelik az Ön fizikai jelenlétét, például a ruhák hozzáadása a mosási ciklus során (**ADD CLOTHES**).

☞ A készüléket a telefonról akkor is vezérelheti, ha a telefon nem csatlakozik ugyanahhoz a Wi-Fi hálózathoz, mint a készüléke (a telefonnak csak aktív internetkapcsolattal kell rendelkeznie). Ez azt jelenti, hogy a készüléket akkor is tudja vezérelni, ha úton van.

☞ A készülék több telefont is vezérelhető. A készülék működését a hozzá csatlakoztatott összes telefontal vezérelheti és figyelemmel kísérheti, függetlenül attól, hogy melyik felhasználó kezdeményezte a mosást. Minden telefont a saját személyes fiókjával kell csatlakoztatni a **ConnectLife** alkalmazáshoz.

☞ Ha a telefonon keresztül indította el a készüléket, a készülék mellett tartózkodó személy fizikailag kikapcsolhatja, illetve vezérelheti azt, erről pedig az alkalmazás értesíti Önt. Ilyen esetben a készülék vezérlése az Ön telefonjáról már nem lehetséges. Ha a készüléket ismét telefonon keresztül szeretné vezérelni, meg kell ismételnie az összes szükséges lépést.

4. LÉPÉS: A BEÁLLÍTÁSOK KIVÁLASZTÁSA

A legtöbb programnak vannak alap-beállításai, de ezek a beállítások módosíthatók.

Módosítsa a beállításokat a megfelelő funkciógomb megnyomásával (a (9) START/PAUSE  gomb megnyomása előtt).

Az adott mosási program esetében módosítható funkciók csak részlegesen világítanak (halványak). Bizonyos beállítások egyes programok esetében nem választhatók ki. Az ilyen beállítások nem világítanak és a gomb – ha megnyomjuk – villogni fog (lásd FUNKCIÓTÁBLÁZAT).

A funkciók jelölésének leírása a választott mosási programnál:

- **világít** (Alap/gyári beállítás);
- **halvány** (Módosítható funkciók) és
- **sötét** (Nem választható funkciók).

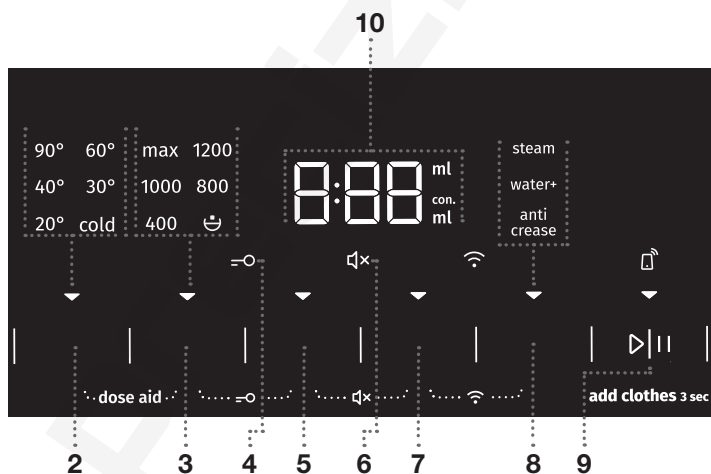

2

TEMP. (MOSÁSI HŐMÉRSÉKLET)

A kiválasztott program hőfokának módosítása.

Valamennyi program rendelkezik egy gyárilag beállított hőfokkal, ami a (2)

TEMP. (MOSÁSI HŐMÉRSÉKLET) pozíció megnyomásával módosítható.



A kiválasztott hőmérséklet alatti jelfény világít.



SPIN (CENTRIFUGA FORDULATSZÁMA/SZIVATTYÚ STOP/SZIVATTYÚZÁS)

A centrifugálás fordulatszámának módosítása. Minden program (kivéve a Drum clean (Dobtisztítás/Öntisztító program)) meghatározott centrifuga-fordulatszámmal rendelkezik, ami a pozíció (3) **SPIN** (CENTRIFUGA FORDULATSZÁMA/SZIVATTYÚ STOP/SZIVATTYÚZÁS) megnyomásával módosítható.

Ha a Szivattyúzás funkciót centrifugálás nélkül választja, akkor a kijelzőegységen nem fog világítani egyetlen jelfény sem. A mosási idő ennek megfelelően rövidebb lesz.

Ha a »Szivattyú stop« opciót választja, a  jelzés jelenik meg a kijelzőn. Akkor válassza a »Szivattyú stop«  funkciót, ha azt szeretné, hogy a ruhák az utolsó öblítést közvetően a vízben ázva maradjanak a mosógépben – így nem gyűrődnek össze, ha nem tudja őket azonnal a program végeztével kiszedni a mosógépből. Beállítható a centrifugázás kívánt fordulatszámára. A program folytatásához nyomja meg a (9) **START/PAUSE**  gombot, ami világít. A víz ekkor kiszivattyúzásra kerül és lefut az utolsó centrifugázási ciklus.



FAST (GYORS)

A **FAST** (GYORS) funkció bekapcsolása esetén a mosási program időtartama rövidebb lesz. Két lehetőség közül választhat (a kiválasztott mosási programtól függően).

Ha a **FAST** (GYORS) funkciót választja, a funkció jelzése (jelfénye)  részben világító szimbólumról teljesen világító szimbólumra vált, és a teljes programidő a kijelzőegységen ennek megfelelően módosul.

A mosási program további rövidítéséhez nyomja meg ismét a (5) **FAST** (GYORS) gombot.

Ha még egyszer megnyomja a gombot, a beállítás visszaáll az alapértelmezettre.

Első nyomás – FAST (GYORS)

Második nyomás – SUPER FAST (SZUPERGYORS)

Harmadik nyomás – DEFAULT (ALAPÉRTELMEZETT)

A Pamut programhoz féltöltés javasolt.



DELAY END (A MOSÁS VÉGÉNEK KÉSLELTETÉSE)

A (7) **DELAY END** (A MOSÁS VÉGÉNEK KÉSLELTETÉSE) pozíció többször megnyomásával lehetséges a mosás végének késleltetése, maximum 24 órával.

A beállítás folyamata:

- Válassza ki a kívánt programot és a további funkciókat.
- A funkció bekapcsolásához nyomja meg a (7) **DELAY END** (A MOSÁS VÉGÉNEK KÉSLELTETÉSE) pozíciót.
- A pozíció ismételt megnyomásával állítsa be a mosás végének kívánt

idejét (a beállítás 6 óráig 30 perces lépésekben, ezt követően 24 óráig 1 órás lépésekben lehetséges).

- A funkció a (9) **START/PAUSE**  gomb megnyomása után lép működésbe.

A mosógép megkezdi az idő visszaszámlálását. Amikor a visszaszámlálás eléri a mosási program időtartamát (pl. 2:30), a mosási program automatikusan elindul.



A mosási program késleltetett befejezésének törléséhez vagy módosításához forgassa a programválasztó gombot (1) **OFF**  állásba legalább két másodpercre.

A késleltetés gyors leállításához tartsa benyomva 3 másodpercig a (7) **DELAY END (A MOSÁS VÉGÉNEK KÉSLELTETÉSE)** (A mosás végének késleltetése) pozíciót. A mosási program folytatódik.

Példa a funkció beállítására:

Ha azt szeretné, hogy a mosási program reggel 6:00 órakor érjen véget és az aktuális idő 21:00 óra, állítsa a **DELAY END (A MOSÁS VÉGÉNEK KÉSLELTETÉSE)** késleltetést 9 órára.

 Egyes beállítások bizonyos programoknál nem választhatók ki. Ezek a funkciók nem világítanak a kijelzőn és ha a megfelelő gomb megnyomásra kerül, hangjelzés lesz hallható, illetve a gombon lévő jelfény villogni kezd. (lásd: FUNKCIÓTÁBLÁZAT).

 A funkciók be-/kikapcsolásához nyomja meg a kiválasztott funkciót (a (9) **START/PAUSE**  gomb megnyomása előtt). A kiválasztott funkcióknál a kijelzőn világít a jelfény.

 Ha beállításra került a **DELAY END (A MOSÁS VÉGÉNEK KÉSLELTETÉSE)** funkció és folyékony mosószer használ, nem javasolt az előmosás opció bekapcsolása.

BEÁLLÍTÁSOK KÉT GOMB EGYIDEJŰ MEGNYOMÁSÁNAK KOMBINÁCIÓJÁVAL

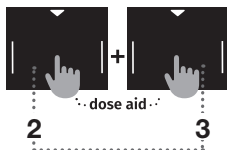
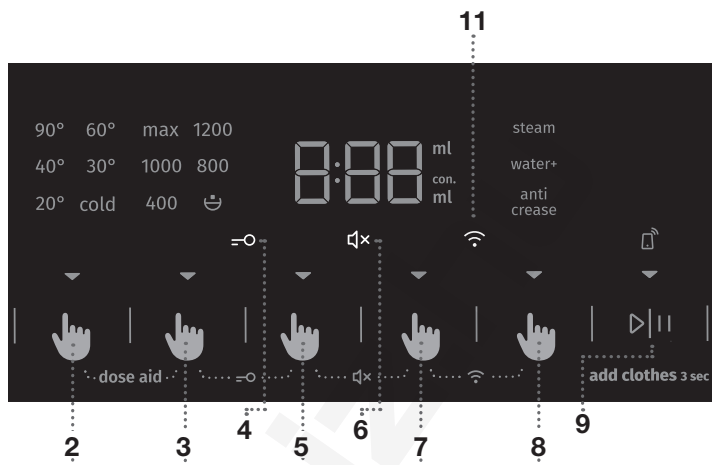

DOSE AID

A **DOSE AID** funkcióval a mosógép javasolni fog egy optimális mennyiséget a mosópor vagy folyékony mosószer vonatkozásában, a kiválasztott beállításoknak megfelelően. A javasolt mosópor vagy folyékony mosószer-mennyiség a következőktől függ:

- **Vízkeménység** (a következő beállítások lehetségesek: lágy, közepes, kemény. A gyári beállítás a közepes szint, de ezt a felhasználó módosíthatja. Lásd »A PROGRAM MEGSZAKÍTÁSA ÉS MÓDOSÍTÁSA/Személyes beállítások menü« fejezetet.). A **DOSE AID** funkció megfelelő működéséhez javasolt a vízkeménységet pontosan beállítani;
- **Választott mosási program** és
- **Ruha mennyisége** (töltés) - a mosógép a funkció minden egyes használatkor elvégzi a töltés mérését **DOSE AID**.

A **DOSE AID** funkció megfelelő működése érdekében először el kell végezni a 2. (a ruhák előkészítése, a mosógép bekapcsolása és megtöltése), és a 3. (a mosási program kiválasztása) lépéseket.

1. A funkció bekapcsolásához nyomja meg egyszerre és tartsa nyomva legalább 3 másodpercig a (2) **TEMP.** (MOSÁSI HŐMÉRSÉKLET) és a (3) **SPIN** (CENTRIFUGA FORDULATSZÁMA/SZIVATTYÚ STOP/ SZIVATTYÚZÁS) pozíciókat.
A visszaszámlálás megjelenik a kijelzőn.
Ha a funkció be van kapcsolva, a jelfény világít.



2. Nyomja meg a (9) **START/PAUSE**  gombot. A mosógép ekkor elkezd megmérni a dobban lévő ruhák tömegét. A mérés folyamata során a jelfények felváltva villognak a kijelzőn.



3. A dobban mért ruhamennyiség és az egyéb beállítások alapján a koncentrált/nem koncentrált mosópor vagy folyékony mosószer ajánlott mennyisége felváltva jelenik meg a kijelzőegységen.



☹️ Annak megállapítására, hogy az Ön által használt mosópor vagy folyékony mosószer koncentrátum-e, ellenőrizze a mosószer csomagolását.

☹️ A koncentrált vagy nem koncentrált mosópor vagy folyékony mosószer mennyiségének újbóli ellenőrzéséhez nyomja meg egyszerre a (2) **TEMP.** (MOSÁSI HŐMÉRSEKLET) és a (3) **SPIN** (CENTRIFUGA FORDULATSZÁMA/SZIVATTYÚ STOP/ SZIVATTYÚZÁS) gombokat ismét.

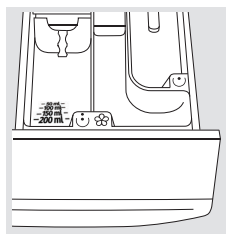

4. Töltse be a javasolt mennyiségű mosóport vagy folyékony mosószert az adagoló tartályba ☺️. Útmutatásként vegye figyelembe a mosószer mennyiség/szint jelzését a mosószer-adagoló rekeszben (lásd a »TANÁCSOK MOSÁSHOZ ÉS A MOSÓGÉP GAZDASÁGOS HASZNÁLATÁHOZ« fejezetet).

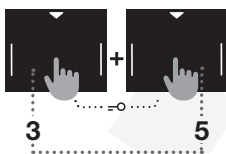

A mosási program elindításához nyomja meg a (9) **START/PAUSE**  gombot.



GYEREKZÁR

Biztonsági funkció. A gyerekszár bekapcsolásához nyomja meg egyszerre a (3) **SPIN** (CENTRIFUGA FORDULATSZÁMA/SZIVATTYÚ STOP/ SZIVATTYÚZÁS) a (5) **FAST** (GYORS) és pozíciókat és tartsa benyomva őket legalább 3 másodpercig. A kijelzőn (display) az idő visszaszámlálása lesz látható. A választást megtörténtét hangjelzés jelzi és világítani kezd a jelfény \rightarrow (4) jel). A gyerekszár kikapcsolásához kövesse ugyanezt a folyamatot. Amíg a gyerekszár be van kapcsolva, a programok, a beállítások és a további funkciók nem módosíthatók.

A gyerekszár a mosógép kikapcsolását követően is aktív marad. Biztonsági okokból a gyerekszár nem akadályozza meg a mosógép kikapcsolását a programválasztó gomb **OFF**  állásba forgatásakor.

Ha a programválasztó gombot **OFF**  állásba forgatja el, miközben a gyerekszár be van kapcsolva, a mosási program szünetel. A mosási program folytatásához forgassa el a programválasztó gombot a megfelelő állásba és nyomja meg a (9) **START/PAUSE**  gombot. Új program kiválasztásához előbb ki kell kapcsolni a gyerekszárát.

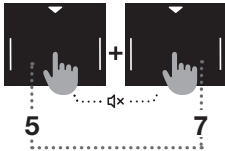

HANG KIKAPCSOLÁSA

A hang (5) **FAST** (GYORS) és az (7) **DELAY END** (A MOSÁS VÉGÉNEK KÉSLELTETÉSE) pozíciók egyidejű, legalább 3 másodpercig tartó megnyomásával kapcsolható ki.

A választást megtörténtét hangjelzés jelzi és világitani kezd a jelfény 4x (6) jel).

A hang ismételt bekapcsolásához nyomja meg és tartsa legalább 3 másodpercig benyomva a (5) és az (7) pozíciókat.

Ha a hang ki van kapcsolva, a mosás végén nem lesz hangjelzés.

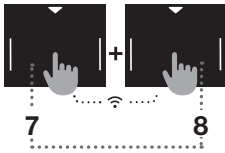

Wi-Fi MENÜ

A Wi-Fi menüt fogja használni a készülék csatlakoztatásához és távoli vezérléséhez.

Forgassa el a programválasztó gombot (1) bármely pozícióba, az **OFF** U pozíció kivételével.

Nyomja meg egyszerre és tartsa 3 másodpercig nyomva a (7) **DELAY END** (A MOSÁS VÉGÉNEK KÉSLELTETÉSE) és az (8) **EXTRAS** (TOVÁBBI FUNKCIÓK) pozíciókat a Wi-Fi beállítások menübe való belépéshez.

A (7) és a (8) pozíciók egyidejű, 3 másodpercig tartó nyomva tartásával egy lépést visszaléphet.

A (8) **EXTRAS** (TOVÁBBI FUNKCIÓK) gomb segítségével válasszon a lehetséges opciók közül. A (9) **START/PAUSE** P|| gombbal erősítse meg választását.

Lehetséges beállítások:

- **OFF/On** OFF / On – kikapcsolás, a készülék összekapcsolhatóságának bekapcsolása.
- **Con** Con – a készülék 5 percig készen áll a Wi-Fi omrežje hálózathoz való csatlakozásra
- **Par** Par – a készülék 3 percig készen áll, hogy a felhasználó csatlakozzon a **ConnectLife** CL alkalmazáshoz. A funkció csak akkor lesz aktív, ha a készüléket már csatlakoztatta a Wi-Fi hálózathoz (Connection Setup).
- **UnP** UnP – az összes felhasználó eltávolítása.

U A mosógép kikapcsolását követően valamennyi további beállítás visszaáll az alap-, illetve személyes beállításokra, kivéve a hangjelzést.

5. LÉPÉS: TOVÁBBI FUNKCIÓK KIVÁLASZTÁSA

☼ A funkciókat a kívánt funkció megnyomásával kapcsolhatja be vagy ki (még mielőtt megnyomásra kerülne a (9) START/PAUSE  gomb).

☼ Egyes beállítások bizonyos programoknál nem választhatók ki. Ezek a funkciók nem világítanak a kijelzőn és ha a megfelelő gomb megnyomásra kerül, hangjelzés lesz hallható, illetve a gombon lévő jelfény villogni kezd. (lásd: FUNKCIÓTÁBLÁZAT). Az elérhető funkciók (az alattuk lévő jelfények) halványan (részben) világítanak.



EXTRAS (TOVÁBBI FUNKCIÓK)

Nyomja meg egyszer vagy többször az (8) **EXTRAS (TOVÁBBI FUNKCIÓK)** gombot a nyolc különböző funkció közül történő választáshoz (a kiválasztott mosási program függvényében):

- első nyomás: **ANTI CREASE (GYŰRŐDÉSMENTESÍTÉS)**;
- második nyomás: **WATER+ (PLUSZ VÍZ)**;
- harmadik nyomás: **STEAM (GŐZ)**;
- negyedik-nyolcadik nyomás: a fenti három funkció különböző kombinációi.

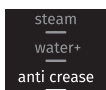



ANTI CREASE (GYŰRŐDÉSMENTESÍTÉS)

A gyűrődés megelőzésére válassza ki a **ANTI CREASE (GYŰRŐDÉSMENTESÍTÉS)** funkciót, ahol a mosási program végeztével folytatódik a ruhák kímélő forgatása.

A funkció használata kényesebb ruhaneműkhöz ajánlott.

A kijelzőn (display) (10) az **RC** felirat lesz látható.

Egy funkció bármikor kikapcsolható a (9) START/PAUSE  gomb megnyomásával, vagy a programválasztó gomb (1) **OFF**  állásba forgatásával.

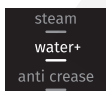

WATER+ (PLUSZ VÍZ)



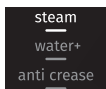

A ruhák mosása nagyobb mennyiségű vízben egyes programoknál.



STEAM (GŐZ)

A 20 perces gőz ciklus használata a mosási program végén lehetővé teszi a ruhák puhítását és fertőtlenítését, valamint csökkenti vagy feleslegessé teszi a vasalás, illetve az öblítőszer-használat szükségességét.

FUNKCIÓTÁBLÁZAT

Programok	FAST (GYORS)	SUPER FAST (SZUPERGYORS)	DELAY END (A MOSÁS VÉGÉNEK KÉSLELTETÉSE)	DOSE AID	PREWASH (ELŐMOSÁS)*	ANTI CREASE (GYŰRÖDÉSMENTESÍTÉS)	WATER+ (PLUSZ VÍZ)	STEAM (GŐZ)	SPIN (A FORDULATSZÁM BEÁLLÍTÁSA)	SZIVATTYÚ STOP
 Cotton white  (Fehér pamut) 40°C–90°C	•	•	•	•	•	•	•	•	•	•
 Colour (Színes) cold–60°C	•	•	•	•	•	•	•		•	•
 Mix Synthetics (Vegyes ruhák Műszál) cold–60°C	•	•	•	•	•	•	•		•	•
 Wool&Hand (Gyapjú&Kézi mosás) cold–40°C	•	•	•	•		•			•	•
 Eco 40-60			•	•						
 Power 59 32 40°C	•		•	•	•	•	•		•	•
 Speed 20' (Gyors 20') 30°C			•	•		•			•	•
 Drum clean  (Dobtisztítás/ Öntisztító program)			•							
 Spin Drain (Centrifuga Fordulatszám Szivattyúzás) (Részprogram)			•							
 Rinse&Softening (Kimosás& Öblítés) (Részprogram)			•			•	•		•	•
 Shirts  (Ingek gőzzel) cold–40°C	•	•	•	•	•	•	•	•	•	•
 Sports (Sportruházat) cold–40°C	•	•	•	•	•	•	•		•	•

Programok	FAST (GYORS)	SUPER FAST (SZUPERGYORS)	DELAY END (A MOSÁS VÉGÉNEK KÉSLELTETÉSE)	DOSE AID	PREWASH (ELŐMOSÁS)*	ANTI CREASE (GYÚRÓDÉSMENTESÍTÉS)	WATER+ (PLUSZ VÍZ)	STEAM (GŐZ)	SPIN (A FORDULATSZÁM BEÁLLÍTÁSA)	SZIVATTYÚ STOP
 Extra hygiene  40°C–90°C	•	•	•	•	•	•	•	•	•	•
 Stain expert (Foltok) 40°C–90°C	•	•	•	•	•	•	•	•	•	•

- A további funkciók használhatók

* Az **PREWASH** (ELŐMOSÁS) funkció csak a **ConnectLife**  mobiltelefonos applikációval indítható el. (Lásd »A MOSÁS FOLYAMATA, LÉPÉSRŐL LÉPÉSRE (1–7)/3. Lépés: A mosás távoli vezérlése az alkalmazással«.)

6. LÉPÉS: A MOSÁSI PROGRAM ELINDÍTÁSA

Nyomja meg a (9) **START/PAUSE**  gombot.



A kijelzőn (display) megjelenik a **PROGRAM VÉGÉIG HÁTRALÉVŐ IDŐ**, illetve a **DELAY END** (A MOSÁS VÉGÉNEK KÉSLELTETÉSE) (amennyiben ki volt választva).

A kiválasztott funkciók jelfényei világítanak.

A (9) **START/PAUSE**  gomb megnyomása után, a centrifugálás fordulatszáma (a Drum Clean (öntisztítás) program és a **SPIN** (CENTRIFUGA FORDULATSZÁMA/SZIVATTYÚ STOP/SZIVATTYÚZÁS) program kivételével), a Gyerekzár és a Hang kikapcsolása funkciók módosíthatók, míg a többi beállítás nem változtatható.

☞ Ha a kijelzőn (display) háromszor felvillan **A MOSÁS VÉGÉIG HÁTRALÉVŐ IDŐ**, és hangjelzés hallható, az azt jelenti, hogy a mosógép ajtaja nyitva van vagy nincs jól bezárva. Zárja be a mosógép ajtaját és nyomja meg a (9) **START/PAUSE**  gombot ismét a mosási program folytatásához.

7. LÉPÉS: A MOSÁSI PROGRAM VÉGE

A mosási program végén a hangjelzés lesz hallható, illetve a kijelzőn az **End** (Vég) felirat jelenik meg és lesz látható mindaddig, amíg a mosógép alacsony készültségi állapotba nem kapcsol, vagy amíg ki nem kapcsol. 5 perc elteltével az **End** (Vég) felirat már nem lesz látható a kijelzőn.



1. Nyissa ki a mosógép ajtaját.
2. Szedje ki a ruhákat a dobból.
3. Törölje át az ajtó gumi tömítését és az ajtó üvegét.
4. Zárja be az ajtót!
5. Zárja el a vízcsapot.
6. Kapcsolja ki a mosógépet (forgassa el a programválasztó gombot (1) **OFF**  állásba).
7. Húzza ki a csatlakozó kábelt az aljzattól.

A PROGRAM MEGSZAKÍTÁSA ÉS MÓDOSÍTÁSA

MANUÁLIS MEGSZAKÍTÁS

A mosási program leállításához és törléséhez forgassa el a programválasztó gombot (1) **OFF** (↓) állásba. A kijelzőn villogni fognak a jelfények. Ezzel egyidőben a mosógép kiszivattyúzza a vizet a dobból. Ha a víz kiszivattyúzás megtörtént, a készülék ajtaja kinyílik. Ha a mosógépben lévő víz forró, a mosógép automatikusan lehűti és kiszivattyúzza.

SZEMÉLYES BEÁLLÍTÁSOK

Minden egyes program alap- vagy gyári beállításai módosíthatók. Amikor mosási programot és további funkciót választ ki, a kombináció a (9) **START/PAUSE** (▶||) gomb megnyomásával és 5 másodpercig történő nyomva tartásával menthető el (az idő visszaszámlálása a kijelzőn (display) lesz látható). A kijelzőn megjelenik a »**savéd**« (»**mentve**«) jelzés.

A program mindaddig eltárolva marad, amíg ugyanilyen módszerrel meg nem változtatja. A személyes beállítások a felhasználói menüben visszaváltoztathatók a gyári beállításokra.



ADAPTTECH

Ha egymás után háromszor használ egy mosási program beállítást, ez a beállítás alapértelmezettként kerül elmentésre és ettől kezdve ennél a mosási programnál ez mindig felajánlásra kerül – **ADAPTTECH** funkció. Ha manuálisan menti a beállításokat egy mosási programban, az **ADAPTTECH** az adott programban törlésre kerül.

SZEMÉLYES BEÁLLÍTÁSOK MENÜ

A mosógép bekapcsolásához forgassa el a programválasztó gombot (1) tetszőleges állásba. A Személyes beállítások menü megnyitásához nyomja meg egyszerre a (2) **TEMP.** (MOSÁSI HŐMÉRSÉKLET) és a (5) **FAST** (GYORS) pozíciókat. A kijelző egység felső sorában lévő jelfények világítanak és megjelenik az 1-es szám, jelezve a beállítás funkciót. A módosítandó funkció kiválasztásához forgassa el a programválasztó gombot (1) balra vagy jobbra. Az 1-es szám a hangbeállításokat, a 2-es a vízkeménység beállítást (DOSE AID), a 3-as szám pedig a személyes programok gyári alapértékekre való visszaállítását jelzi. Ha a kívánt beállítások kiválasztása nem történik meg 20 másodpercen belül, a program automatikusan visszalép a főmenübe. Nyomja meg a (3) **SPIN** (CENTRIFUGA FORDULATSZÁMA/SZIVATTYÚ STOP/SZIVATTYÚZÁS) pozíciót a kívánt funkciók és azok beállításainak jóváhagyásához; a (2) **TEMP.** (MOSÁSI HŐMÉRSÉKLET) pozíció megnyomásával egyet visszaléphet. A hangjelzés hangereje négy szintre állítható be (0 – kikapcsolva, 1 – a gombhang aktív, 2 – alacsony hangerő, 3 – magas hangerő). A hangerőt a programválasztó gomb (1) balra vagy jobbra történő elforgatásával választhatja ki. A legalacsonyabb beállítás azt jelenti, hogy a hangjelzés ki van kapcsolva.

MEGSZAKÍTÁS GOMB

A mosási program bármikor leállítható a (9) **START/PAUSE**  gomb megnyomásával. A mosási program **ideiglenesen van megszakítva** amikor program végéig hátralévő idő villog a kijelzőn. Ha a dobban nincs víz és a víz hőmérséklete nem túl magas, az ajtózár bizonyos idő elteltével kinyílik és az ajtó maga is kinyitható. A mosási program folytatásához csukja be ismét az ajtót és nyomja meg a (9) **START/PAUSE**  gombot.



RUHÁK HOZZÁADÁSA/KIVÉTELE A MOSÓGÉP MŰKÖDÉSE KÖZBEN

Bizonyos idő elteltével a mosógép ajtaja kinyitható, ha a vízszint és a hőmérséklet bizonyos szint alatt van.

Ha az alábbi feltételek teljesülnek, az elektronikus ajtózár kiold és a mosógép ajtaja kinyitható; a kijelzőn megjelenik az **Rdd** jelzés:

- a vízhőmérséklet a dobban megfelelő kell hogy legyen,
- a vízszint a dobban bizonyos érték alatt kell hogy legyen.

Ha mosás közben ruhákat szeretne betölteni a mosógépbe vagy kivenni szeretne ruhákat onnan, a következők szerint járjon el:

1. Nyomja meg és tartsa 3 másodpercig nyomva a (9) **START/PAUSE**  gombot.
2. Ha az ajtózár kioldásához szükséges valamennyi feltétel teljesül, a mosógép ajtaja kinyitható és a ruhák betölthetők vagy kivehetők.
3. Zárja be a mosógép ajtaját!
4. Nyomja meg a (9) **START/PAUSE**  gombot.

A mosási program folytatódni fog.

☹ Ha nagy mennyiségű ruhát helyez a gépbe mosás közben, azok mosása kevésbé hatékony lehet, mert a mosógép a mosás kezdetén kisebb tömegű ruhát észlelt és ennek megfelelően kisebb mennyiségű vizet töltött be. A ruhák mennyiségéhez képest elégtelen mennyiségű víz miatt a ruhákban is kár keletkezhet (a száraz ruhák dörzsölése miatt) – illetve a mosás időtartama is hosszabb lehet.

☹ A mosás ideje abban a fázisban folytatódik, ahol abbamaradt.

HIBÁK

Működési zavar esetén a mosási program leáll.

Erre hangjelzés (lásd a HIBÁK ÉS MŰKÖDÉSI ZAVAROK TÁBLÁZATA) és a hiba kijelzőn (display) való megjelenítése (E:XX) figyelmeztet.

ÁRAMKIMARADÁS

Áramkimaradás esetén a mosási program félbeszakad. Az elektromos áram ellátás helyreálltát követően a mosási program onnan folytatódik, ahol abbamaradt. A mosási program végeztével a kijelzőn (display) felváltva lesz látható a **End** / **PF** felirat. Ez információt ad az elektromos áram kimaradásról és annak hatásáról a mosási programra.

A mosás ideje abban a fázisban folytatódik, ahol abbamaradt.

AZ AJTÓ KINYITÁSA (A PROGRAM IDEIGLENES MEGSZAKÍTÁSA/VÉGLEGES LEÁLLÍTÁSA/A PROGRAM MÓDOSÍTÁSA)

A mosógép ajtaja akkor nyitható ki, ha a készülékben a vízszint elég alacsony és a víz hőmérséklete nem túl magas.

⚠ Ha a mosógép nincs csatlakoztatva az elektromos hálózatra vagy ha a program folyamata közben áramkimaradásra kerül sor, a készülék ajtaját nem lehet kinyitni.

Ilyen esetben gondoskodni kell a mosógép megfelelő csatlakoztatásáról, illetve szerelőt kell hívni.

A BEFEJEZETT MOSÁSI CIKLUSOK SZÁMÁNAK MEGJELENÍTÉSE

(modelltől függően)

Ha leválasztja a készüléket az elektromos hálózatról, várjon 10 másodpercet, majd csatlakoztassa újra a tápkábelt, a befejezett mosási ciklusok számára vonatkozó információ 3 másodpercre megjelenik a kijelzőegységen. 3 másodperc elteltével a készülék készenléti üzemmódbba kapcsol.

KARBANTARTÁS ÉS TISZTÍTÁS

 A tisztítás megkezdése előtt húzza ki a csatlakozó kábelt az aljzatból.

 Gyerekek felügyelet nélkül nem tisztíthatják a mosógépet és nem végezhetnek rajta karbantartási feladatokat.

A MOSÓSZER-ADATOLÓ FIÓK TISZTÍTÁSA

 Az adagoló edényt legalább havonta kétszer meg kell tisztítani.

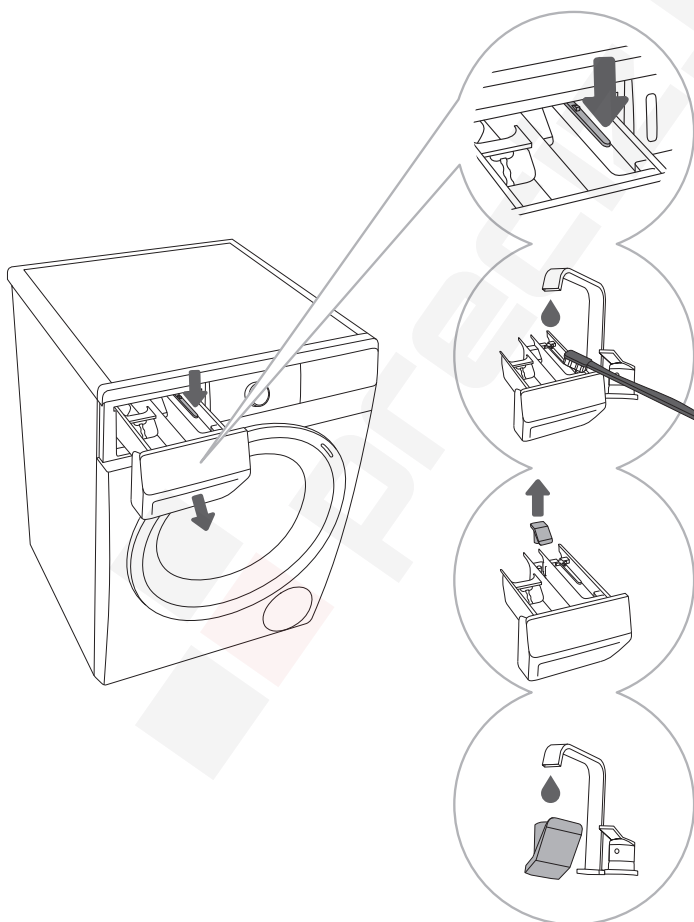

1 A mosószert adagoló fiók eltávolításához nyomja meg a kis nyelvcskét.

2 Egy kefe segítségével tisztítsa meg folyó víz alatt a mosószert adagoló fiókot, majd szárítsa meg. Távolítsa el a mosószert lerakódásokat a fiók házának aljáról is.

3 Ha szükséges, távolítsa el és tisztítsa meg a dugasz fedelét is.

4 Tisztítsa meg a dugasz fedelét folyó víz alatt, majd helyezze vissza.

 Ne tisztítsa a mosószert adagoló fiókot mosogatógépben.

A VÍZBEVEZETŐ CSŐ, A MOSÓSZER-ADAGOLÓ HÁZ ÉS A GUMI AJTÓTÖMÍTÉS TISZTÍTÁSA

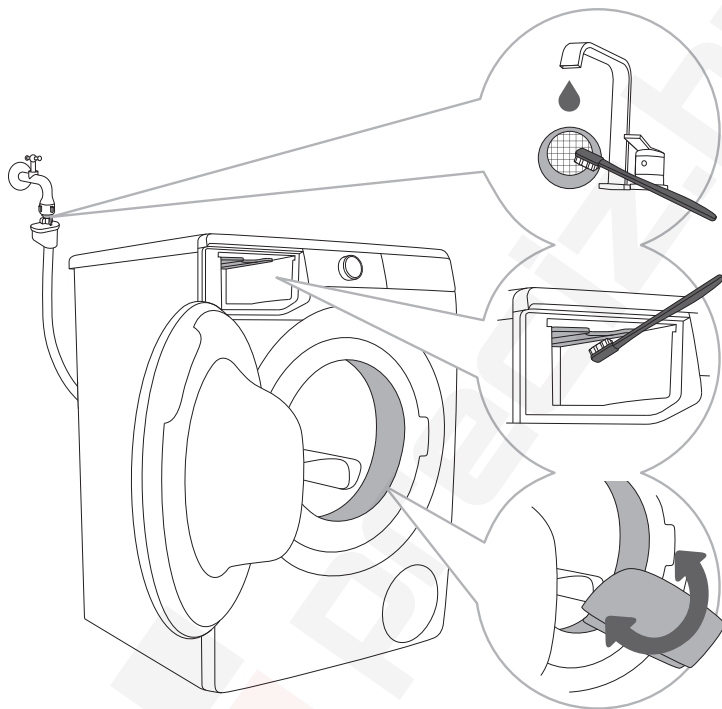

1 Tisztítsa meg gyakran folyó víz alatt a hálós szűrőt.

2 Egy kefe segítségével tisztítsa meg a mosógép teljes öblítő részét, különösen a fűvókákat az öblítő tartály felső oldalán.

3 Minden egyes mosás után törölje át az ajtó gumi tömítését, élettartamának meghosszabbítása érdekében.

A SZIVATTYÚ SZŰRŐJÉNEK TISZTÍTÁSA

☼ A tisztítás során víz folyhat ki, ezért javasolt egy felmosórnyogot helyezni a padlóra.

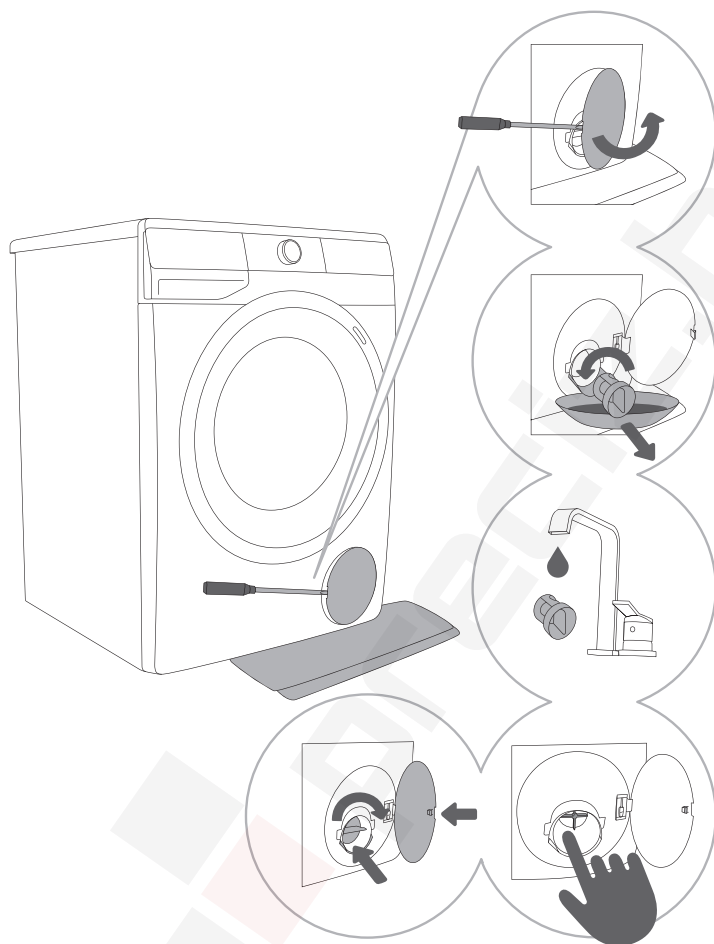

1 Nyissa ki a szivattyú szűrőjének fedelét egy megfelelő szerszám (lapos csavarhúzó vagy más hasonló szerszám) segítségével.

2 A szivattyú szűrőjének megtisztítása előtt húzza ki a vízvezető tölcéjét. Forgassa el lassan a szivattyú szűrőt az óramutató járásával ellentétes irányba. Húzza ki a szivattyú szűrőt, hogy a víz lassan ki tudjon folyni.

3 Tisztítsa meg alaposan a szivattyú szűrőjét folyó víz alatt.

4,5 Szedjen ki minden tárgyat és szennyeződést a szűrő házából és a szivattyú propelleréből. Helyezze vissza a szivattyú szűrőt az ábrán látható módon és rögzítse az óramutató járásának irányába forgatva. A jó illeszkedés érdekében a szűrő tömítésének felülete tiszta kell hogy legyen.

☼ A szivattyú szűrőt alkalmanként meg kell tisztítani, különösen bolyhos, gyapjas, vagy nagyon régi ruhák mosását követően.

A MOSÓGÉP KÜLSŐ RÉSZEINEK TISZTÍTÁSA

⚠ A tisztítás megkezdése előtt mindig húzza ki a készülék villásdugóját az aljzatból.

A mosógép külső részeit és a kijelzőt puha, nedves, pamut rongy és víz segítségével tisztítsa.

⚠ Ne használjon oldószereket vagy olyan tisztítószereket, amelyek kárt tehetnek a mosógépben (kérjük, tartsa be a tisztítószerek gyártóinak javaslatait és figyelmeztetéseit.

☞ Ne tisztítsa a mosógépet vízsugárral!

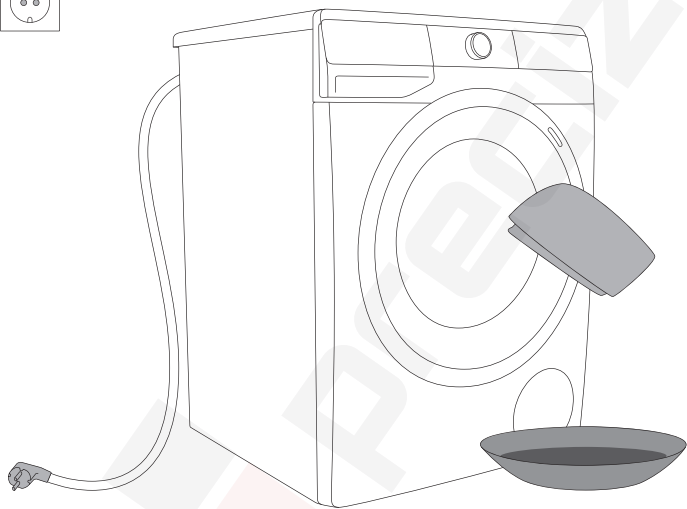

HIBAEELHÁRÍTÁS





MI A TEENDŐ ...?









A mosógép automatikusan felügyeli az egyes funkciók működését a mosási ciklus során. Ha bármilyen szabálytalanságot észlel, az hibaüzenetként (E:XX) jelenik meg a kijelzőn. A mosógép mindaddig jelezni fogja a hibát, amíg kikapcsolásra nem kerül. A környezeti zavarok (pl. az áramhálózatból) különféle hibaüzeneteket idézhetnek elő (lásd a HIBAEELHÁRÍTÁSI TÁBLÁZAT-OT). Ilyen esetekben:

- Kapcsolja ki a mosógépet és várjon néhány másodpercet.
- Kapcsolja be újra a mosógépet és ismétlje meg a programot.
- A legtöbb, működés közben jelentkező hibát a felhasználó meg tudja oldani (lásd a HIBÁK ÉS MŰKÖDÉSI ZAVAROK TÁBLÁZATÁT).
- Ha a hiba továbbra is fennáll, hívja a márkaszervizet.
- A javításokat kizárólag megfelelően képzett személy végezheti el.

HIBÁK ÉS MŰKÖDÉSI ZAVAROK TÁBLÁZATA









A kijelzőn megjelenő hibák az alábbiak lehetnek:









Probléma/ hiba	Hibaüzenet a kijelzőn és a probléma leírása	Mi a teendő?
	Nem megfelelő beállítások	Indítsa újra a programot. Ha a hiba ismét jelentkezik, hívjon szerelőt.
	A hőmérséklet felismerésének hibája	A befolyó víz túl hideg. Indítsa újra a programot. Ha mosógép ismét hibát jelez, hívjon szerelőt.
	Ajtózár hiba	Ügyeljen rá, hogy a mosógép ajtaja be legyen zárva. Húzza ki a csatlakozó kábelt az aljzatból, majd dugja be ismét és kapcsolja be a mosógépet. Ha a hiba megismétlődik, hívjon szerelőt.
	Vízbetöltési hiba	Ellenőrizze a következőket: <ul style="list-style-type: none">• nyitva van-e a vízbevezető szelep,• tiszta-e a vízbevezető cső szűrője,• nincs-e deformálódva (beszorulva, eltömődve, stb.) a vízbevezető cső,• hogy a víznyomás a hálózatban 0,05 és 0,8 MPa (0,5–8 bar) között van-e. Ezután nyomja meg a (9) START/PAUSE  gombot a program folytatásához. Ha a hiba ismét jelentkezik, hívjon szerelőt.

Probléma/ hiba	Hibaüzenet a kijelzőn és a probléma leírása	Mi a teendő?
	Vízmelegítési hiba	Indítsa újra a programot. Ha a hiba ismét jelentkezik, hívjon szerelőt.
	Vízleeresztési hiba	Ellenőrizze a következőket: <ul style="list-style-type: none"> • tiszta-e a szivattyú szűrője, • nincs-e eltömődve a vízvezető cső, • nincs-e eldugulva lefolyó, • hogy a vízvezető cső a maximális lehetséges magasság alatt, illetve a minimális fölött van-e (lásd az »ÜZEMBE HELYEZÉS ÉS CSATLAKOZTATÁS/A vízvezető cső csatlakoztatása és rögzítése«); majd nyomja meg ismét a (9) START/PAUSE  gombot. Ha a hiba ismét jelentkezik, hívjon szerelőt.
	Túlzott mosószer-használat	A túlzott mosószer-használat miatt a dobban nagyobb mennyiségű hab képződik. Lásd a  információ leírását.
	Felismert vízszivárgás a mosógép terében	Kapcsolja ki a mosógépet, majd kapcsolja be újra. Vizsgálja meg a készülék külsejét. Ha nem észlel szivárgást, folytathatja a mosógép használatát.
	A megfelelő vízszint felismerésének hibája	Húzza ki a csatlakozó kábelt az aljzatból, majd dugja be ismét és kapcsolja be a mosógépet. Ha a hiba megismétlődik, hívjon szerelőt.
	Víz túlfolyás	Abban az esetben, ha a dobban a víz egy bizonyos szint felett van és a kijelzőn hibaüzenet látható, a mosási program megszakad és a készülék kiszivattyúzza a vizet a dobból. Indítsa el újra a programot. Ha a hiba megismétlődik, hívjon szerelőt. Abban az esetben, ha a dobban a víz egy bizonyos szint felett van, a kijelzőn pedig hibaüzenet látható, és a készülék még mindig adagolja a vizet, zárja el a vizet és hívjon szerelőt.
	Túlzott mosószer-használat	A túlzott mosószer-használat miatt a dobban nagyobb mennyiségű hab képződik. Lásd a  információ leírását.
	Motor vezérlés hiba	Kézzel ossza el a ruhaneműt (elakadt vagy összegabalyodott ruhanemű), és ismétlje meg a mosási programot.

Probléma/ hiba	Hibaüzenet a kijelzőn és a probléma leírása	Mi a teendő?
	Hiba az ajtó bezárása közben	Az ajtó csukva van, de nem zárható be. Kapcsolja ki a mosógépet, majd kapcsolja be és indítsa el újra a mosási programot. Ha a hiba megismétlődik, hívjon szerelőt.
	Hiba az ajtó kinyitása közben	Az ajtó be van csukva és nem lehet kinyitni. Kapcsolja ki a mosógépet, majd kapcsolja be újra. Ha a hiba még mindig fennáll, hívjon szerelőt. Az ajtó kinyitásához lásd a »A PROGRAM MEGSZAKÍTÁSA ÉS MÓDOSÍTÁSA/Az ajtó manuális kinyitása« fejezetet.
	Elektronikus kommunikációs hiba a mosógépben	Húzza ki a csatlakozó kábelt az aljzataból, majd dugja be ismét és kapcsolja be a mosógépet. Ha a hiba megismétlődik, hívjon szerelőt.
	Elektronikus kommunikációs hiba a mosógépben	Húzza ki a csatlakozó kábelt az aljzataból, majd dugja be ismét és kapcsolja be a mosógépet. Ha a hiba megismétlődik, hívjon szerelőt.
	A mosógép hosszabb feszültség-kiesését felismerő rendszer figyelmeztetése - 180 V > U > 260 V	A mosási program közben a csatlakozási feszültség időben hosszabb 180 V alá esése, illetve 260 V fölé ugrása került felismerésre, ami kihatással van a mosógép funkcionalitására. Ellenőrizni szükséges az elektromos hálózatot a mosógép működésének környezetében.
	Az elektromos hálózat nem megfelelő frekvenciájának (50/60 Hz) felismerésére szolgáló rendszer figyelmeztetése	A mosógép bekapcsolásakor a rendszer a tápfeszültség nem megfelelő frekvenciáját érzékelte, ami kihatással van a mosógép funkcionalitására. Ellenőrizni szükséges az elektromos hálózatot és el kell hártani a nehézségeket.
	A készülék nem csatlakoztatható a hálózathoz	A hiba csak a távirányított mosási funkcionalitást érinti (Remote control). Nincs hatással a többi program mosási folyamataira. Hívjon szerelőt.

Figyelmeztetések/információk a felhasználó számára, amelyek a kijelzőn (display) megjelenhetnek:

Figyelmeztetés/ információ	Üzenet a kijelzőn (display)	Ok, hiba leírása, teendő
	Folyamatban van az ANTI CREASE (GYŰRŐDÉSMENTESÍTÉS) funkció, amely a mosási programmal együtt került bekapcsolásra	Az ANTI CREASE (GYŰRŐDÉSMENTESÍTÉS) funkció leállításához vagy törléséhez forgassa el a programválasztó gombot (1) OFF (☺) állásba.
	Vízvezető rendszer figyelmeztetés  figyelmeztetés kijelzése	Figyelmeztetés a csökkent vízfolyásra a szivattyúzás során. Ellenőrizze a következőket: <ul style="list-style-type: none"> • tiszta-e a szivattyú szűrője, • nincs-e eldugulva a vízvezető cső, • nincs-e eldugulva a lefolyó, • hogy a vízvezető cső a maximális lehetséges magasság alatt, illetve a minimális fölött van-e (lásd az »ÜZEMBE HELYEZÉS ÉS CSATLAKOZTATÁS/A vízvezető cső csatlakoztatása és rögzítése«);
	Rendszerfigyelmeztetés, hogy le kell futtatni a Drum clean (Dobtisztítás/Öntisztító program) A mosási program befejezése után a kijelzőn felváltva látható a  és az  felirat.	Javasolt lefuttatni a Drum clean (Dobtisztítás/Öntisztító program).
	A mosási program közben túlzott habzást felismerő rendszer figyelmeztetése	Amikor a mosógépben túlzott habzás következik be, illetve a hab az adagoló rekeszen keresztül kifolyik, a kimosott ruhát alaposan ki kell öblíteni nagyobb mennyiségű vízben. Mosószer használata nélküli programot kell kiválasztani. <ul style="list-style-type: none"> • Javasolt a Rinse&Softening (Kimosás&Öblítés) program kiválasztása. • Csökkentse megfelelő mértékben az adagolt mosószert mennyiségét.
	Figyelmeztetés áramkimaradás esetén (»PF«/Power Failure / Áramkimaradás)	A mosási program közben a rendszer elektromos áram kimaradást észlelt, ami kihatással volt a mosási program funkcionális megvalósulására. Ellenőrizze az elektromos energia hálózatot a mosógép működési területén.

Figyelmeztetés/ információ	Üzenet a kijelzőn (display)	Ok, hiba leírása, teendő
	Figyelmeztetés – U:Lo (feszültség 180 V alatt)	A feszültség hosszan tartó, 180 V alá csökkenése került észlelésre, ami befolyásolhatja a mosógép működését. Ellenőrizze a táphálózatot, amelyhez a mosógép csatlakozik.
	A bekapcsolt kijelző és a gombok nem reagálnak	Húzza ki a csatlakozó kábelt az aljzatból, ellenőrizze a mosógép megfelelő csatlakozási feszültségét (220-240 V), majd csatlakoztassa újra a kábelt és kapcsolja be a mosógépet.
	Figyelmeztetés – U:Hi (260 V feletti feszültség)	Hosszan tartó, 260 V feletti feszültséglökés került észlelésre, ami befolyásolhatja a mosógép működését. Ellenőrizze a táphálózatot, amelyhez a mosógép csatlakozik.
	A mosógép készenléti módban, készen a mosás folytatására A program végéig hátralévő idő felváltva kigyullad és kialszik a kijelzőn.	A mosási program folytatásához nyomja meg a (9) START/PAUSE  gombot.
	Felkészülés az ajtó kinyitására A jelfények villognak a kijelzőn.	Várja meg, amíg a folyamat végetér. Ha a folyamat végén a készülék nem jelez hibát, új program indítható el. A vizet ki kell szivattyúzni. Várja meg, amíg az ajtózár kinyílik.
	A készülék nem vezérelhető távolról	A készüléken nincs bekapcsolva a távoli vezérlés. Ellenőrizze, hogy világít-e a Wi-Fi jel  a készüléken és állítsa a programválasztó gombot (1) REMOTE CONTROL (ConnectLife)  (TÁVOLI VEZÉRLÉS) állásba.
	A készülék nem csatlakozik a Wi-Fi hálózatra	A készülék nem találja a Wi-Fi hálózatot. Ellenőrizze, hogy a routeren be van-e kapcsolva a 2.4 GHz-es hálózat, és hogy a készüléknél elég erős-e a Wi-Fi jel.

 **Zaj és vibrálás** – győződjön meg róla, hogy a készülék vízszintesen áll-e az állítható lábak használatával és hogy a szorító anyacsavar biztonságosan meg van-e húzva.

A mosógép dobjában egyetlen elhelyezett ruhák vagy ruha-kupacok olyan problémákat okozhatnak, mint a rázkódás vagy a zajos működés. A mosógép észleli az ilyen problémákat és ilyenkor bekapcsol az UKS* (*stabilitást felügyelő rendszer).

A kevés ruhát (pl. egyetlen törölköző, vagy egyetlen pulóver, vagy fürdőköntös, stb.), illetve a speciális geometriai tulajdonságokkal rendelkező anyagokból készült ruhákat (papucsok, nagyobb

ruhadarabok, stb.) gyakorlatilag lehetetlen egyenletesen elhelyezni a mosógép dobjában. Ez oda vezet, hogy a készülék többször kísérletet tesz a ruhák egyenletes elosztására, aminek következtében a program hosszabb lesz. Extrém esetekben a program centrifugázás nélkül fejeződik be.

Az UKS* (*stabilitást felügyelő rendszer) stabil működést és hosszabb hasznos élettartamot biztosít a készülék számára.

Ha a problémák a fenti tanácsok figyelembe vételét követően is fennállnak, hívja fel a márkaszervizet.



SZERVIZELÉS

Mielőtt szerelőt hívna

Ha felveszi a kapcsolatot a szervizzel, közölje velük a mosógép típusát (1), kódját/azonosító számát (2), típusszámát (3), és szériaszámát (4).

A mosógép típusa, kódja, típusmegjelölése és sorozatszáma a mosógép ajtajának belső oldalán található adattáblán található.

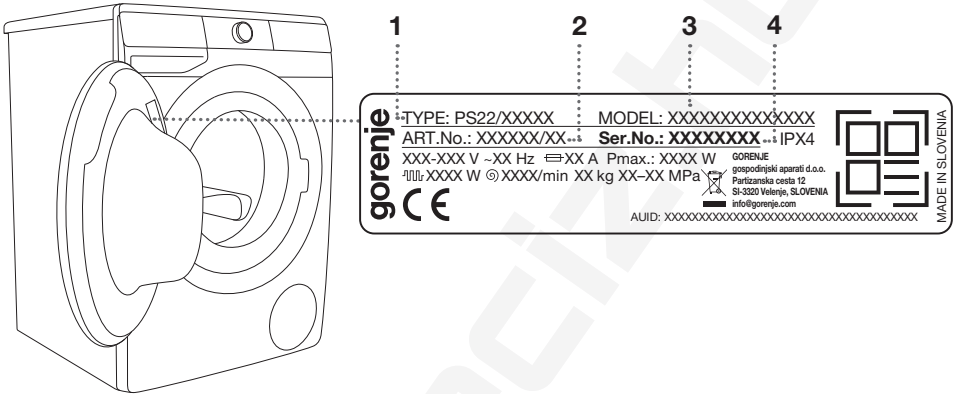

⚠ Meghibásodás esetén kizárólag az arra jogosult gyártók javasolt alkatrészeit használja.

⚠ A mosógép nem megfelelő csatlakoztatásából vagy használatából eredő javításokat vagy garancia-igényeket a garancia nem fedezi. Ilyen esetekben a felhasználó viseli a javítás költségeit.

⚡ A garancia nem vonatkozik a fogyóeszközökre, a kisebb elszíneződésekre, a készülék korából eredő megnövekedett zajra, amely nem befolyásolja a készülék funkcionalitását és az esztétikai hibákra a készülék olyan részein, amelyek nem befolyásolják a készülék funkcionalitását és biztonságát.

⚡ A garancia nem vonatkozik a környezeti zavarokból (villámcsapás, elektromos hálózat hibái, természeti katasztrófák, stb.) eredő hibákra és működési zavarokra.

A karbantartáshoz szükséges további tartozékok és kiegészítők holnapunkon megtekinthetők: www.gorenje.com

TANÁCSOK MOSÁSHOZ ÉS A MOSÓGÉP GAZDASÁGOS HASZNÁLATÁHOZ

Az új, színes ruhaneműket mossa először külön.

Az erősen szennyezett ruhákat kisebb adagokban, több mosóporral vagy előmosással mossa.

A makacs foltokra használjon mosás előtt speciális folttisztító szereket.

Az enyhén szennyezett ruhákat mossa előmosás nélkül, rövidebb programokkal (pl. **FAST**) és alacsonyabb mosási hőfokon.

Ha gyakran mossa a ruhákat alacsony hőfokon és folyékony mosószerekkel, baktériumok fejlődhetnek ki, amelyek szagokat okozhatnak a mosógépben. Az ilyen szagok elkerülése érdekében időnként futtassa le a Drum clean (Dobtisztítás/Öntisztító program) (lásd a PROGRAMTÁBLÁZATOT).

Nagyon kevés ruha mosása nem javasolt, mert túl sok energia-felhasználással jár, a mosógép teljesítménye pedig gyengébb lesz.

Az összehajtogatott ruhákat a dobba helyezés előtt rázza szét.
Csak gépi mosáshoz való mosószereket használjon.

Ha a vízkeménység meghaladja a 14°dH-t, vízlágyító használata szükséges. A vízlágyítók nem megfelelő használatából eredő fűtőszál-károkra a garancia nem vonatkozik. Ellenőrizze a vízkeménységre vonatkozó információkat a helyi vízszolgáltató társaságnál vagy hatóságánál.

Klór-alapú fehérítők használata nem javasolt, mert ezek kárt okozhatnak a fűtőszálban.

A mosópor megkeményedett darabjait ne töltsse be a mosószert-adagolóba, mert attól a mosógép csövei eldugulhatnak.

Ha folyékony, sűrű ruhaápolási szereket használ, ezeket javasolt vízben felhígítani, ellenkező esetben az adagoló tartály lefolyója eldugulhat.
Folyékony mosószerek használata az előmosás nélküli mosási programokhoz javasolt.

Magasabb centrifuga-fordulatszámnál kevesebb nedvesség marad a ruhákban. Ennek eredményeként a ruhaszárító gépben történő szárítás gazdaságosabb és gyorsabb lesz.

Vízkeménység	Keménységi fokozat			
	°dH (°N)	m mol/l	°fH (°F)	p.p.m.
1 - lágy	< 8,4	< 1,5	< 15	< 150
2 - normál	8,4–14	1,5–2,5	15–25	150–250
3 - kemény	> 14	> 2,5	> 25	> 250

☼ Ellenőrizze a vízkeménységre vonatkozó információkat a helyi vízszolgáltató társaságnál vagy hatóságánál.

1 A mosógép tartozéka egy elválasztó/elosztó lap is, ami lehetővé teszi folyékony mosószert használatát a fő mosószert-adagoló fiókban ☺ (bal oldali rekesz).

2 Mosópor és folyékony mosószert szint jelző.

3 Mosópor használata esetén az elválasztó lapot ki kell emelni.

4 Folyékony mosószert használatakor az elválasztó lapot le kell süllyeszteni.

A mosószert-adagoló tartály rekeszeinek jelölése

☺	előmosás
☺	fő mosás
☼	öblítés

☞ A mosóport javasolt közvetlenül a mosás megkezdése előtt betölteni. Ha korábban tölti be, ellenőrizze, hogy a mosószer-adagoló rekesz teljesen száraz-e a mosópor betöltése előtt; ellenkező esetben a mosópor még a mosás megkezdése előtt elázik.

☞ Töltse az öblítőt a mosószer-adagoló tartályba, a ☞ jelzéssel ellátott rekeszbe. Tartsa be az öblítőszer csomagolásán feltüntetett javaslatokat.

☞ Az öblítőszeret ne töltse a max. jelölésen túl. Ellenkező esetben korán kerül a ruhára, így gyengébb lesz a mosóhatás.



TERMÉKINFORMÁCIÓS

TERMÉKINFORMÁCIÓS ADATLAP a Bizottság (EU) 2019/2014 rendelete szerint
(modelltől függően)

A szállító neve vagy védjegye:					
A szállító címe ^(b):					
Modellazonosító:					
Általános termékparaméterek:					
Paraméter	Érték		Paraméter	Érték	
Névleges kapacitás ^(a) (kg)	x,x		Méretek cm-ben	Magasság	x
				Szélesség	x
				Mélység	x
EEL _w ^(a)	x,x		Energiahatékonysági osztály ^(a)	[A/B/C/D/E/F/G] ^(c)	
Mosáshatékonysági mutató ^(a)	x,xxx		Öblítési hatékonyság (g/kg) ^(a)	x,x	
Energiafogyasztás kWh/ciklus az »eco 40-60« program alapján. A tényleges energiafogyasztás függ a készülék használatának módjától.	x,xxx		Vízfogyasztás L/ciklus az »eco 40-60« program alapján. A tényleges vízfogyasztás függ a készülék használatának módjától és a víz keménységétől.	x	
Maximális hőmérséklet a kezelt textilben ^(a) (°C)	Névleges kapacitás	x	Maradék nedvességtartalom ^(a) (%)	x,x	
	Fél töltet	x			
	Negyed töltet	x			
Centrifugálási sebesség ^(a) (ford./perc)	Névleges kapacitás	x	Centrifugálási hatékonysági osztály ^(a)	[A/B/C/D/E/F/G] ^(c)	
	Fél töltet	x			
	Negyed töltet	x			
A program időtartama ^(a) (h:min)	Névleges kapacitás	x:xx	Típus	[beépíthető/ szabadon álló]	
	Fél töltet	x:xx			
	Negyed töltet	x:xx			

Levegőben terjedő akusztikus zajkibocsátás a centrifugálási szakaszban ^(a) (1 pW-ra vonatkoztatott dB(A))	x	A levegőben terjedő akusztikus zajkibocsátás osztálya ^(a)	[A/B/C/D] ^(c)
Kikapcsolt üzemmód (W)	x,xx	Készenléti üzemmód (W)	x,xx
Programkésleltetés (W) (adott esetben)	x,xx	Hálózatvezérelt készenléti üzemmód (W) (adott esetben)	x,xx
A szállító által vállalt jótállás minimális időtartama ^(b):			
Ezt a terméket úgy tervezték, hogy ezüstionokat bocsásson ki a mosási ciklus alatt		[IGEN/NEM]	

További információk:

Internetes hivatkozás a gyártó honlapjára, ahol az (EU) 2019/2023 rendelet (1) II. melléklete 9. pontjában foglalt információ megtalálható ^(a) ^(b):

^(a) Az »eco 40-60« program esetében.

^(b) Az e tételeket érintő módosítások az (EU) 2017/1369 rendelet 4. cikke (4) bekezdésének alkalmazásában nem tekintendők relevánsnak.

^(c) Ha a termékadatbázis automatikusan generálja e mező végleges tartalmát, akkor a szállítónak ezeket az adatokat nem kell bevennie.

ALACSONY KÉSZENLÉTI ÁLLAPOT

Ha a mosógép bekapcsolása után nem indít el semmilyen programot vagy nem választ ki semmilyen beállítást (programválasztó gomb (1)), a kijelző 5 perc elteltével kikapcsol és készenléti üzemmódba kapcsol az energiatakarékosság érdekében.

A kijelző a programválasztó gomb (1) elforgatásával kapcsolható be újra.

Ha a program vége után 5 percen belül nem történik semmilyen változás a beállításokban, a kijelző az energiatakarékosság érdekében kikapcsol.

P_o = súlyozott teljesítmény kikapcsolt állapotban [W]	< 0,5
P_l = súlyozott teljesítmény készenléti üzemmódban [W]	< 0,5
T_l = készenléti idő [perc]	5,00

⚡ A vezeték nélküli kapcsolattal rendelkező készülék készenléti üzemmódban kevesebb mint 2 W áramot fogyaszt.

ÁRTALMATLANÍTÁS

A **csomagolás** környezetbarát anyagokból készült, amelyek a környezet veszélyeztetése nélkül újrahasznosíthatók, tárolhatók vagy megsemmisíthetők. A csomagolóanyagok ennek megfelelően jelölve is vannak.



A terméken vagy a csomagolásán található **jelölés** azt jelenti, hogy a terméket nem szabad hagyományos háztartási hulladékként kezelni, hanem egy arra felhatalmazott, hulladék elektromos és elektronikus berendezések hasznosításával foglalkozó gyűjtőhelyen kell leadni.

Hasznos élettartamának végén, a mosógép **ártalmatlanításakor** távolítsa el a csatlakozó kábeleket és tegye használhatatlanná az ajtózárat, így az ajtó nem lesz sem becsukható, sem zárható (gyerekek biztonsága).

A termék megfelelő **ártalmatlanításával** megelőzhető az a környezetre, vagy emberi egészségre gyakorolt negatív következmények, amelyek a termék nem megfelelő kezeléséből eredően jelentkeznek. A termék elhelyezésével és újrahasznosításával kapcsolatos további információkért vegye fel a kapcsolatot a megfelelő, hulladékkezelésért felelős önkormányzati szervvel, a helyi hulladékkezelő szolgálattal, vagy az üzlettel, ahol a terméket megvásárolta.

Fenntartjuk az esetleges módosítások és hibák jogát a használati útmutatóban.



PS22 E SUPERIOR ENTRY
Wi-Fi AIRDRY



885674

hu (04-23)