

Hisense

life reimagined

FELHASZNÁLÓI KÉZIKÖNYV

A működtetés előtt kérjük, olvassa el ezt a kézikönyvet alaposan, és őrizze meg jövőbeni hivatkozás céljából

RQ760N4SBFE RQ760N4SASE

HU

Magyar

Köszönjük, hogy a Hisense-t választotta. Biztosak vagyunk benne, hogy örömmel fogja használni új hűtőszekrényét. A készülék használata előtt javasoljuk ugyanakkor, hogy figyelmesen olvassa el az utasításokat, amelyek részletesen ismertetik a termék telepítését és használatát. Kérjük, őrizze meg ezt a kézikönyvet későbbi használatra.

Tartalomjegyzék

HŰTŐSZEKRENY BIZTONSÁG.....	3
ALKATRÉSZEK ÉS JELLEMZŐIK.....	11
TELEPÍTÉSI KÖVETELMÉNYEK.....	12
Helyre Vonatkozó Követelmények.....	12
Elektromos Követelmények.....	12
TELEPÍTÉSI ÚTMUTATÓ.....	13
Csomagolja ki a Hűtőszekrényt.....	13
Telepítési Elhelyezés.....	13
Ajtó Eltávolítása.....	13
Víz tároló doboz használata.....	14
Fejezze be a Telepítést.....	15
Hűtőszekrény Szintbe Helyezése.....	15
Ajtók Igazítása.....	15
HŰTŐGÉP HASZNÁLATA.....	16
Ajtók Nyitása és Csukása.....	16
Vezérlők Használata.....	17
Jellemzőik.....	20
Általános Használati Információk.....	22
HŰTŐSZEKRENY ÁPOLÁSA.....	24
Tisztítás.....	24
Lámpák.....	24
Nyaralás és Költözési Gondozás.....	25
Hűtőszekrény Újratelepítése/Újbóli Használata.....	25
HIBAELHÁRÍTÁS.....	26

Hűtőszekrény Biztonság

Az Ön és mások biztonsága nagyon fontos.

Számos fontos biztonsági üzenetet biztosítunk ebben a kézikönyvben és az ön készülékén elhelyezve. Mindig olvassa el és tartsa be az összes biztonsági üzenetet.



Ez a biztonsági figyelmeztető szimbólum.

Ez a szimbólum olyan potenciális veszélyekre figyelmeztet, amelyek halált vagy Ön és mások megsérülését okozhatja. Minden biztonsági üzenet a biztonsági figyelmeztető szimbólumot és a „VESZÉLY” „FIGYELMEZTETÉS” vagy „VIGYÁZAT” szó után jelenik meg.

Ezek a szavak a következőket jelentik:

VESZÉLY

Egy közelgő veszélyhelyzet. Halált vagy súlyos sérülést okozhat, ha nem követi azonnal az utasításokat.

FIGYELMEZTETÉS

Potenciális veszélyhelyzet, amely, ha nem kerülik el, halált vagy súlyos testi sérülést okozhat.

VIGYÁZAT

Potenciális veszélyhelyzet, amely, ha nem kerülik el, közepes vagy könnyű sérülést okozhat.

Minden biztonsági üzenet közli, hogy mi a lehetséges veszélyforrás, közli továbbá, hogy miképpen csökkentheti a sérülés esélyét, és felvilágosítja arról is, hogy mi történhet, ha nem tartják be az utasításokat.



Biztonsági és figyelmeztető információk

Az Ön biztonsága és a helyes használat érdekében a készülék üzembehelyezése és első használata előtt figyelmesen olvassa el ezt a használati útmutatót, beleértve a tanácsokat és figyelmeztetéseket. A szükségtelen hibák és balesetek elkerülése érdekében fontos megbizonyosodni arról, hogy minden, a készüléket használó személy alaposan ismeri a készülék működését és biztonsági jellemzőit. Őrizze meg ezeket az utasításokat, és győződjön meg róla, hogy a készülékkel együtt maradnak, ha időközben elköltöztetik vagy eladják, hogy mindenki, aki az élettartama során használja, megfelelő tájékoztatást kapjon a használatáról és a biztonsági tudnivalókról.

Az élet- és vagyonbiztonság érdekében tartsa be a jelen használati utasításban foglalt óvintézkedéseket, mivel a gyártó nem vállal felelősséget a mulasztásból eredő károkért.

Gyermekek és más kiszolgáltatott személyek biztonsága

➤ EN szabvány szerint

A készüléket akkor használhatja 8 évnél idősebb gyermek, illetve csökkent fizikális, érzékszervi vagy mentális képességekkel bíró személy, vagy aki nincs birtokában a szükséges tudásnak és tapasztalatnak, ha felügyelik vagy elmagyarázzák neki a készülék biztonságos használatát, és megértették az ezzel járó kockázatokat. Gyerekek ne játsszanak a készülékkel. Gyerekek felügyelet nélkül nem végezhetnek tisztítást vagy felhasználói karbantartást. A 3 és 8 év közötti gyermekek be- és kirakodhatnak a hűtőkészülékekből/be.

➤ IEC szabvány szerint

Ezt a készüléket nem használhatják olyan személyek (beleértve a gyerekeket is), akik csökkent fizikai vagy szellemi képességekkel rendelkeznek, vagy nem rendelkeznek tapasztalattal és tudással a működtetésével kapcsolatban, kivéve, ha a biztonságukért felelős személy felügyeli őket, vagy nem utasította őket a készülék használatára vonatkozóan.

- A gyerekekre felügyelni kell annak érdekében, hogy a készülékkel ne játsszanak.
- Minden csomagolóanyagot tartson távol a gyermekektől, mert fennállhat a fulladás veszélye.
- Ha kidobja a készüléket, húzza ki a csatlakozódugót a konnektorból, vágja el a csatlakozókábelt (olyan közel a készülékhez, amennyire csak tudja), majd távolítsa el az ajtaját, nehogy a játszó gyerekek áramütést szenvedjenek, vagy bezárják magukat a készülék belsejébe.
- Ha ez a mágneses ajtótömítéssel ellátott készülék egy régebbi, az ajtón vagy a fedélen lévő rugós zárral (retesszel) rendelkező készüléket vált fel, a régi készülék kidobása előtt győződjön meg arról, hogy a rugós zárat használhatatlanná tette. Ezzel elkerülhető, hogy gyermekek esetleges halálcsapdájává váljon.



Általános biztonság

- Ezt a készüléket háztartási és hasonló használatra tervezték, mint például:

- üzletekben lévő személyzeti konyhákba, irodákba és egyéb munkakörnyezetekbe;
- parasztházakban, szállodákban, motelekben és egyéb lakókörnyezetben megszálló ügyfelek számára;
- félpanziós jellegű környezetbe;
- vendéglátó és hasonló, nem kiskereskedelmi alkalmazási területekre.

- Ne tároljon robbanásveszélyes anyagokat, például gyúlékony hajtógázt tartalmazó aeroszolos palackokat ebben a készülékben.
- Ha a tápkábel megsérült, a veszély elkerülése érdekében a gyártónak, annak szervizképviselőnek vagy hasonlóan képzett személynek ki kell cserélnie.
- FIGYELMEZTETÉS – A készülék burkolatában vagy a beépített szerkezetben lévő szellőzőnyílásokat tartsa távol az akadályoktól.
- FIGYELMEZTETÉS – Ne használjon mechanikus eszközöket vagy egyéb eszközöket a leolvasztási folyamat felgyorsítására, kivéve azokat, amelyeket a gyártó javasol.
- FIGYELMEZTETÉS – Ne okozzon kárt a hűtőkörben.
- FIGYELMEZTETÉS – Ne használjon elektromos készülékeket a készülék élelmiszertároló rekeszeiben, kivéve, ha azok a gyártó által javasolt típusúak.
- A hűtőközeg és a szigetelő fűvógáz gyúlékony. A készülék ártalmatlanítását csak erre felhatalmazott hulladéklerakó központban végezze. Ne tegye ki láng hatásának.
- FIGYELMEZTETÉS – A készülék elhelyezésekor ügyeljen arra, hogy a tápkábel ne szoruljon be vagy sérüljön meg.
- FIGYELMEZTETÉS – Csak a víztartályba töltsön ivóvizet.
- FIGYELMEZTETÉS – Ne helyezzen el több hordozható aljzatot vagy hordozható tápegységet a készülék hátulján.

A LED cseréje

- FIGYELMEZTETÉS – A LED lámpát a felhasználó nem cserélheti ki! Ha a LED-lámpa megsérült, forduljon segítségért az ügyfélszolgálathoz.

Hűtőközeg

Az izobután (R600a) hűtőközeg a készülék hűtőkörében található, amely magas szintű környezetbarát földgáz, ami azonban gyúlékony. A készülék szállítása és telepítése során ügyeljen arra, hogy a hűtőkör egyik alkatrésze se sérüljön meg.

A hűtőközeg (R600a) gyúlékony.

- FIGYELMEZTETÉS – A hűtőszekrények hűtőközeget és gázokat tartalmaznak a szigetelésben. A hűtőközeget és a gázokat szakszerűen kell ártalmatlanítani, mert szemsérülést vagy gyulladást okozhatnak. A megfelelő ártalmatlanítás előtt győződjön meg arról, hogy a hűtőkör csövei nem sérültek meg.



Figyelmeztetés: Tűzveszély/gyúlékony anyagok

Ha a hűtőkör megsérül:

- Kerülje a lángok és gyújtóforrások felnyílását. Alaposan szellőztesse ki a helyiséget, ahol a készülék található.

Veszélyes a műszaki adatok megváltoztatása vagy a termék bármilyen módon történő módosítása.

A kábel bármilyen sérülése rövidzárlatot, tüzet és/vagy áramütést okozhat.

Elektromos biztonság

- A tápkábelt nem szabad meghosszabbítani.
- Győződjön meg arról, hogy a hálózati csatlakozódugó nincs eltörve vagy megsérülve. Az eltört vagy sérült hálózati csatlakozó túlmelegedhet és tüzet okozhat.
- Győződjön meg arról, hogy hozzáfér a készülék fő csatlakozójához.

- Ne húzza a fő kábelt.
- Ha a tápcsatlakozó aljzata meglazult, ne dugja be a tápcsatlakozót. Fennáll az áramütés vagy tűz veszélye.

A készüléket nem szabad a belső világítás lámpaburkolata nélkül működtetni.

- A hűtőszekrény csak 220–240V/50Hz egyfázisú váltakozó árammal működik. Ha a feszültség ingadozása a felhasználói körzetben olyan nagy, hogy a feszültség meghaladja a fenti mértéket, a biztonság kedvéért, 350W feletti automatikus feszültségszabályozó a hűtőszekrényhez. A hűtőszekrénynek speciális hálózati aljzatot kell használnia a többi elektromos készülékkel közös aljzat helyett. A csatlakozódugónak illeszkednie kell a földelővezetékekkel ellátott aljzathoz.

Napi használat

- Ne tároljon gyúlékony gázokat vagy folyadékokat a készülékben, mert fennáll a robbanásveszély.
- Ne működtessen semmilyen elektromos készüléket a berendezésben (pl. elektromos fagylalkészítőt, mixert stb.).
- Kihúzáskor mindig az egész csatlakozót húzza ki a konnektorból, ne a kábelnél megfogva húzza ki.
- Ne helyezzen forró tárgyakat a készülék műanyag részeinek közelébe.
- Ne helyezzen élelmiszereket közvetlenül a hátsó falon lévő légszellőző elé.
- Az előre csomagolt fagyasztott élelmiszereket a fagyasztott élelmiszerek gyártójának utasításai szerint tárolja.
- A készülékek gyártóinak tárolási ajánlásait szigorúan be kell tartani. Olvassa el a vonatkozó tárolási utasításokat.
- Ne tegyen szénsavas vagy pezsgő italokat a fagyasztórekeszbe, mert nyomást gyakorolhatnak a tartályra, ami felrobbanhat, így a készülék károsodását okozhatják.

- A fagyasztott élelmiszerek fagyási sérüléseket okozhatnak, ha közvetlenül a fagyasztó rekeszből kerülnek elfogyasztásra.
- Ne tegye ki a készüléket közvetlen napfénynek
- Tartsa távol az égő gyertyákat és más nyílt lánggal rendelkező tárgyakat a készüléktől, hogy lángra ne lobbantsák a készüléket.
- A készülék élelmiszerek és/vagy italok normál háztartásban való tárolására szolgál, a jelen használati útmutatóban leírtak szerint. A készülék nehéz. Óvatosan kell eljárni a mozgatásakor.
- Ne távolítsa el és ne érintsen meg a fagyasztórekeszből származó csomagokat, ha a keze nyirkos/nedves, mert ez bőrsérüléseket vagy fagyási sérüléseket okozhat.
- Soha ne használja az aljzatot, fiókokat, ajtókat stb. arra, hogy ráálljon vagy támaszként szolgáljon.
- A fagyasztott élelmiszert nem szabad újra lefagyasztani, miután már kiolvadt.
- Ne fogyasszon jégkrémet vagy jégkockát közvetlenül a fagyasztóból, mert ez fagyási sérüléseket okozhat a szájban és az ajkakban.
- A tárgyak leesésének, sérülésének vagy a készülék károsodásának elkerülése érdekében ne terhelje túl az ajtó tartókat, és ne tegyen túl sok ételt a friss fiókokba.
- FIGYELMEZTETÉS - Az élelmiszereket tasakokba kell becsomagolni, mielőtt a hűtőszekrénybe helyezjük őket. A folyadékokat palackokban vagy kupakkal lezárt tartályokban kell tárolni a kiömlés elkerülése érdekében, mivel a készülék tervezésileg nem könnyen tisztítható.
- Ez a hűtőkészülék nem használható beépített készülékként.
- A készülék közelében lévő hőmérséklet és páratartalom érzékelése és a készülék jobb működése érdekében helyezzen be hőmérséklet- és páratartalom-érzékelőt a készülék dobozán kívülre.



Vigyázat! **Gondozás és tisztítás**

- Karbantartás előtt kapcsolja ki a készüléket, és húzza ki a hálózati csatlakozót a konnektorból.
- Ne használjon fém tárgyakat, gőztisztítókat, illóolajokat, szerves oldószereket vagy súrolószereket a készülék tisztításához.
- Ne használjon éles tárgyakat a jég eltávolítására a készülékről. Használjon műanyag kaparót.

Üzembehelyezés Fontos!

- Az elektromos csatlakoztatáshoz kövesse az ebben a kézikönyvben található utasításokat.
- Csomagolja ki a készüléket, és ellenőrizze, hogy nincs-e rajta sérülés. Ne csatlakoztassa a készüléket, ha az sérült. Az esetleges károkat azonnal jelentse a vásárlás helyén. Ebben az esetben őrizze meg a csomagolást.
- A készülék csatlakoztatása előtt tanácsos legalább négy órát várni, hogy az olaj visszafolyhasson a kompresszorba.
- A készülék körül megfelelő levegőkeringést kell biztosítani, ennek hiánya túlmelegedéshez vezethet. A megfelelő szellőzés eléréséhez kövesse a telepítésre vonatkozó utasításokat. Ahol ez lehetséges, a termék hátulja ne legyen túl közel a falhoz, hogy elkerülje a forró részek (kompresszor, kondenzátor) megérintését a tűzveszély elkerülése érdekében, kövesse a telepítésre vonatkozó utasításokat.
- A készüléket nem szabad radiátorok vagy tűzhelyek közelében elhelyezni.
- Győződjön meg arról, hogy a hálózati csatlakozódugó elérhető a készülék üzembe helyezése után.

Szolgáltatás

- A készülék szervizeléséhez szükséges minden elektromos munkát szakképzett villanyszerelőnek vagy hozzáértő személynek kell elvégeznie.
- Ezt a terméket egy felhatalmazott Szervizközpontnak kell javítania, és csak eredeti pótalkatrészeket szabad felhasználni.

1. Ha a készülék fagymentes.

2. Ha a készüléknek van fagyasztórekesze.

Az élelmiszerek szennyeződésének elkerülése érdekében tartsa be az alábbi utasításokat:

- Az ajtó hosszú ideig tartó kinyitása a készülék rekeszei hőmérsékletének jelentős emelkedését okozhatja.
- Rendszeresen tisztítsa meg az élelmiszerekkel érintkezésbe kerülő felületeket és a hozzáférhető vízelvezető rendszereket.
- Tisztítsa meg a víztartályokat, ha azokat 48 órán keresztül nem használták; öblítse át a vízellátáshoz csatlakoztatott vízrendszert, ha 5 napig nem vettek vizet.
- A nyers húst és halat megfelelő edényekben tárolja a hűtőszekrényben, hogy ne érintkezzen más élelmiszerekkel, és ne csöpögjön rájuk.
- A kétszillagos fagyasztórekeszek alkalmasak előfagyasztott élelmiszerek tárolására, jégkrém tárolására vagy készítésére, valamint jégkocka készítésére.
- Az egy-, két- és háromszillagos rekeszek nem alkalmasak friss élelmiszerek fagyasztására.
- Ha a hűtőkészüléket hosszú ideig üresen hagyja, kapcsolja ki, olvassa le, tisztítsa meg, szárítsa ki, majd hagyja nyitva az ajtót, hogy megakadályozza a benne való penész képződést.

A Régi Hűtőszekrényének Megfelelő Ártalmatlanítása

⚠ FIGYELMEZTETÉS

Fulladásveszély

Távolítsa el az ajtókat a régi hűtőszekrényéről. Ennek elmulasztása halált vagy agykárosodást okozhat.

FONTOS: A gyermekek beszorulása és fulladása nem a múlt problémája. A kidobott vagy elhagyott hűtőszekrények továbbra is veszélyesek – még akkor is, ha „csak néhány napig” álltak használaton kívül. Ha megválnak régi hűtőszekrényétől, kérjük, kövesse ezeket az utasításokat a balesetek elkerülése érdekében.

Mielőtt Kidobná a Régi Hűtőszekrényét vagy Fagyasztóját:

- Szerelje le az ajtókat.
- Hagyja a polcokat a helyükön, hogy a gyerekek ne tudjanak könnyen bemászni a készülékbe.

Fontos tudnivalók a hűtőközegek ártalmatlanításával kapcsolatban:

A hűtőszekrényt a Nemzeti és Helyi előírásoknak megfelelően ártalmatlanítsa. A hűtőközeget engedéllyel rendelkező, EPA-tanúsítvánnyal rendelkező hűtőközeg-technikusnak kell kiürítenie a lefektetett eljárásoknak megfelelően.

Alkatrészek és jellemzőik

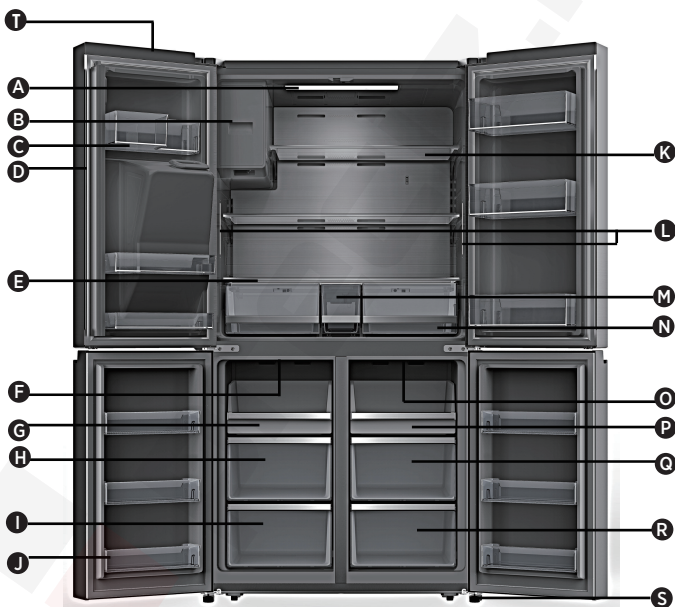

- | | | |
|-----------------------------------|--------------------------------------|---|
| A Hűtőszekrény LED Fény | H Fagyasztó Középső Fiók | O Átalakítható Rekesz LED Fény |
| B Jégkészítő | I Fagyasztó Alsó Fiók | P Átalakítható Rekeszes Tálca |
| C Hűtőszekrény Ajtó Tároló | J Fagyasztó Ajtó Tároló | Q Átalakítható Rekeszes Középső Fiók |
| D Forgó Elválasztó | K Üveg Polc | R Átalakítható Rekeszes Alsó Fiók |
| E Fedő | L Hűtőszekrény oldalsó lámpák | S Szintező Láb |
| F Fagyasztó LED Fény | M Vízáró doboz | T Wi-Fi Modul |
| G Fagyasztó Tálca | N Tároló Fiók | |

MEGJEGYZÉS: A modell jellemzőitől függően az Ön modellje eltérhet ettől és a kézikönyv többi képétől.

MEGJEGYZÉS: A termék legjobb energiahatékonyágának elérése érdekében kérjük, helyezze el az összes polcot és fiókot az eredeti helyére a fenti ábra szerint.

Telepítési Követelmények

Helyre Vonatkozó Követelmények

FIGYELMEZTETÉS



Tűzveszély/gyúlékony anyagok

A gyúlékony anyagokat és párájukat, például benzint tartsa távol a készüléktől.

Ennek elmulasztása halált, robbanást vagy tüzet okozhat.

FONTOS: Ezt a hűtőszekrényt csak beltéri, háztartási használatra tervezték.

Hőmérséklet

Ez a hűtőszekrény olyan helyen használható, ahol a hőmérséklet minimum 16°C és maximum 43°C között van. Az előnyben részesített szobahőmérséklet-tartomány az optimális teljesítmény érdekében, amely csökkenti az áramfelhasználást és kiváló hűtést biztosít, 16°C és 32°C között van. Javasoljuk, hogy ne szerelje fel a hűtőszekrényt hóforrás, például sütő vagy radiátor közelébe.

Beépítési méretek (mm)

W	W1	W2	W3	D	D1	D2	H
914	996	1471,4	908	725	610	1097,5	1785

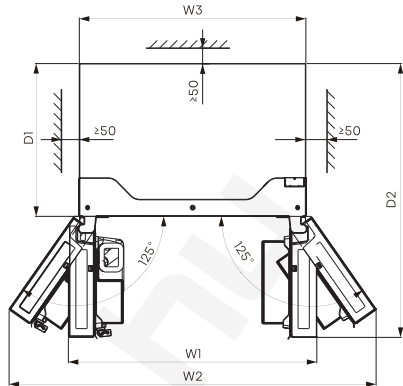
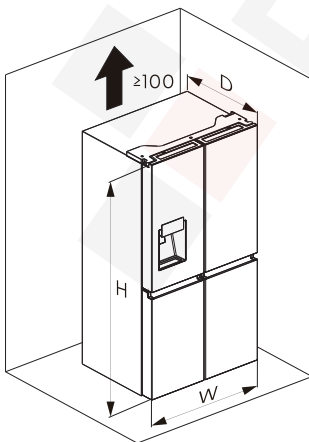

Szellőztetés

A hatékony működéshez megfelelő légáramlás szükséges a hűtőszekrény körül.

A megfelelő szellőzés biztosítása érdekében tartsa be az ajánlott távolságokat.

Elektromos Követelmények

FIGYELMEZTETÉS



Elektromos Áramütés Veszélye

Dugja be egy földelt 3 ágú aljzatba.
Ne távolítsa el a földelő csatlakozót a tápkábel csatlakozójából.
Ne használjon adaptert.
Ne használjon hosszabbítót.
Ennek elmulasztása halált, tüzet vagy áramütést okozhat.

Mielőtt áthelyezi a hűtőszekrényt a végleges helyére, fontos, hogy megbizonyosodjon a megfelelő elektromos csatlakozásról.

Javasolt Földelési Módszer

AC 220–240 volt, 50Hz, AC csak 15 vagy 20 amperes biztosítékkal ellátott, földelt áramellátás szükséges. Javasoljuk, hogy külön áramkört biztosítson, amely csak a hűtőszekrényt szolgálja ki. Olyan konnektort használjon, amelyet nem lehet kapcsolóval kapcsolni. Ne használjon hosszabbítót.

MEGJEGYZÉS: Mielőtt bármilyen típusú telepítést vagy tisztítást végezne, válassza le a hűtőszekrényt az elektromos hálózatról. Ha végzett, csatlakoztassa újra a hűtőszekrényt az áramforráshoz, és állítsa vissza a hőmérséklet-szabályozókat a kívánt értékekre.

Telepítési Útmutató

Csomagolja ki a Hűtőszekrényt

FIGYELMEZTETÉS



Tűz- vagy Robbanásveszély

Ne szűrje ki a hűtőközeg csöveket.
Gondosan kövesse a kezelési Utasításokat.
Gyúlékony hűtőközeget használnak.
Ennek elmulasztása halált, robbanást vagy tüzet okozhat.

FONTOS: Óvatosan kezelje a hűtőszekrényt, hogy ne sértse meg a hűtőközeg-csővet, és ne növelje a szivárgás kockázatát.

FIGYELMEZTETÉS

Tűzolt Súly Veszélye

Használjon két vagy több embert a hűtőszekrény mozgatásához és üzembehelyezéséhez.
Ennek elmulasztása hát- vagy egyéb sérülést okozhat.

Távolítsa el a Csomagolást

- A hűtőszekrény bekapcsolása előtt távolítsa el a szalag- és ragasztómaradványokat a felületekről. Az ujjaival dörzsölje át a ragasztót egy kis mennyiségű folyékony mosogatószerrel. Törölje le meleg vízzel és szárítsa meg.

MEGJEGYZÉS: Ne használjon éles eszközöket, dörzsölő alkoholt, gyúlékony folyadékokat vagy súrolószereket a szalag vagy ragasztó eltávolításához. Ezek a termékek károsíthatják a hűtőszekrény felületét. További információért lásd a „Hűtőszekrény biztonság” című részt.

- Ártalmatlanítsa/hasznosítsa újra az összes csomagolóanyagot.
- Ha a hűtőszekrényt vízszintes vagy megdőntött helyzetbe állította bármennyi időre, várjon 4 órát, mielőtt bedugja a konnektorba, hogy az olaj leülepedjen a kompresszorban.

Amikor Áthelyezi a Hűtőszekrényét

A Hűtőszekrénye nehéz. Amikor a hűtőszekrényt tisztítás vagy szervizelés céljából áthelyezi, ügyeljen arra, hogy a padlót kartonnal vagy farostlemezzel fedje le, hogy elkerülje a padló sérülését. A hűtőszekrényt mindig egyenesen húzza ki, amikor megmozgatja.
Ne csavargassa vagy „léptesse” a hűtőt, amikor megpróbálja megmozdítani, mert megsérülhet a padló.

Használat Előtt Tisztítsa meg

Miután eltávolította az összes csomagolóanyagot, használat előtt tisztítsa meg a hűtőszekrény belsejét. Lásd a tisztítási utasításokat a „Hűtőszekrény Ápolása” című részben.

Fontos tudnivalók az üvegpolcokról és burkolatokról:

Ne tisztítsa az üvegpolcokat vagy a fedelet meleg vízzel, ha azok hidegek. A polcok és a burkolatok eltörhetnek, ha hirtelen hőmérséklet-változásoknak vagy hatásoknak vannak kitéve, mint például ütés. Az edzett üveget úgy tervezték, hogy sok apró, kavics méretű darabra törjön. Ez normális. Az üvegpolcok és burkolatok nehezek. Használja mindkét kezét, amikor eltávolítja őket, hogy elkerülje a leesésüket.

Telepítési Elhelyezés

- Ez az alkalmazás SN-től T-ig jól teljesít. Előfordulhat, hogy a készülék nem működik megfelelően, ha hosszabb ideig a megadott tartomány feletti vagy alatti hőmérsékleten hagyja.

Klíma osztály	Környezeti hőmérséklet
SN	+10°C és +32°C között
N	+16°C és +32°C között
ST	+16°C és +38°C között
T	+16°C és +43°C között

Ajtó Eltávolítása (csak szükség esetén)

Mérje meg a hűtőszekrényt, hogy megbizonyosodjon arról, hogy befér-e az ajtónyíláson. Ha a hűtőszekrény nem tud könnyen átférni az ajtónyíláson, kövesse az utasításokat a hűtőszekrény két ajtajának és a fagyasztófiók előlapjának eltávolításához.

FIGYELMEZTETÉS



Elektromos Áramütés Veszélye

Az ajtók eltávolítása előtt áramtalanítsa. Használat előtt csatlakoztassa újra a földelő vezetékét.
Ennek elmulasztása halált vagy áramütést okozhat.

Szükséges eszközök (Nem biztosított)

Imbuszkulcs (4mm)	Csavarkulcs (8mm)
Philips (Csillag) csavarhúzó	

Távolítsa el az Ajtókat

FONTOS: Tartsa zárva a hűtőszekrény ajtaját, amíg készen áll arra, hogy leemelje őket a szekrényről.

1. Húzza ki vagy áramtalanítsa a hűtőszekrényt.
2. Egy Phillips csavarhúzóval távolítsa el a csuklópánt fedelét rögzítő három csavart, majd távolítsa el a csuklópánt fedelét a teljes kábelköteggel együtt.

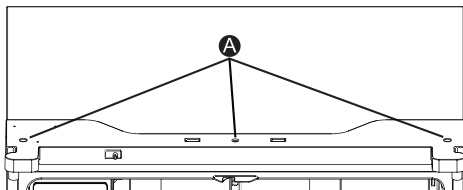

A Csavarok

3. Válasszuk szét a bal oldali ajtó két csatlakozóját. A vezeték csatlakozó eltávolításához nyomja meg a csatlakozó (B) tetejét, és válassza le a másíkról. A vízforrás csatlakozó zsanérról való eltávolításához csavarja és húzza ki a kapcsokat a csatlakozóból. Távolítsa el a vízvezetékét (C), miközben lenyomja a vízvezeték-csatlakozó mozgatható részét (D).

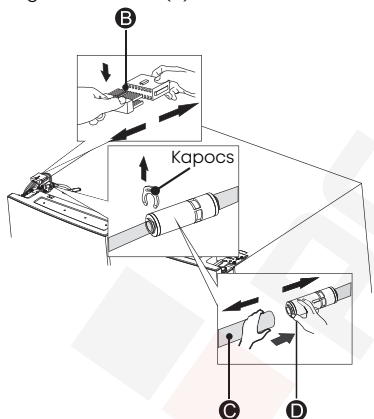

4. Távolítsa el a zsanérokra rögzített 3 csavart (E) egy csavarkulccsal (8mm) és 1 földcsavarral (F), amelyet Phillips (+) csavarhúzóval rögzítettek a zsanérhoz. Távolítsa el a bal felső ajtó zsanérját (G).

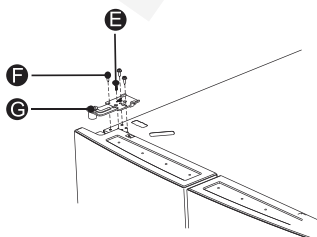

5. Mindkét kezével nyissa ki az ajtót 90°-nál nagyobb szögben. Emelje fel és vegye le.

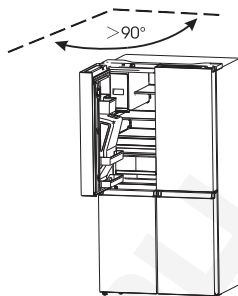

6. Ha szükséges, távolítsa el a 2 hatlapfejű csavar zsanérját (I) egy imbuszkulccsal (5mm). Távolítsa el az ajtó bal alsó zsanérját (H).

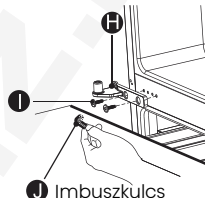

Cserélje ki az Ajtókat

1. Ha eltávolítja, helyezze vissza az alsó zsanért.
2. Két vagy több ember segítségével helyezze a hűtőszekrény ajtaját az alsó zsanérra.
3. Helyezze fel a felső zsanért az ajtó tetejére.
4. A korábban eltávolított három csavar segítségével rögzítse a felső zsanért a szekrény tetejére.

MEGJEGYZÉS: Csak a bal oldali ajtónál helyezze vissza a földelőcsavart a felső zsanérra, helyezze vissza a kábelköteget, csatlakoztassa újra a vízvezetékét, majd győződjön meg arról, hogy a kapcsok megfelelően csatlakoznak a kapcsolóhoz.

5. Ismétlje meg az 1-4. lépést a szemközti ajtó visszahelyezéséhez.
6. A korábban eltávolított három csavar segítségével helyezze vissza a felső zsanér fedelet és a vezérlőpanelt a szekrény tetejére.

Vízáró doboz használata

1. A felhasználó a nyíl irányába húzza ki a jégartó dobozt.

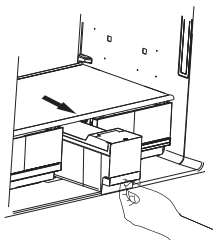

2. Nyissa ki a jégartó doboz fedelét, majd öntsön hozzá vizet.

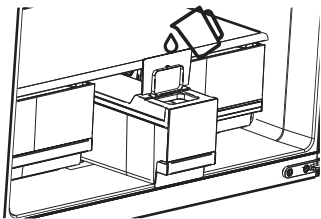

3. Zárja le a fedelet, majd tolja vissza a jégartó dobozt a nyíl irányába.

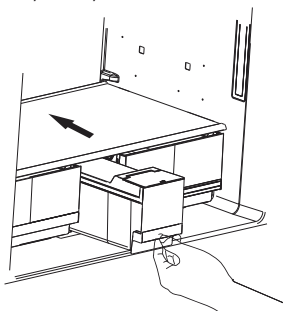

- MEGJEGYZÉS:** 1. A jégartó doboz akár 4,2 liter vizet is képes tárolni.
 2. Ha a víztároló doboz nincs a helyén, a „” ikon villog a kezelőpanelon.
 3. Ha a felhasználó több mint 7 napos utazást tervez, javasolt a jég eltávolítása.
 4. Amikor áthelyezi a tartályt, a szivattyú visszavonja a vizet a jég készítőből. Körülbelül egy perc múlva néhány csepp víz csepeghet ki a jégkivezető nyílásból, ami normális.

Fejezze be a Telepítést

FIGYELMEZTETÉS



Elektromos Áramütés Veszélye

Dugja be egy földelt 3 ágú aljzatba.
 Ne távolítsa el a földelő csatlakozót a tápkábel csatlakozójából.
 Ne használjon adaptert.
 Ne használjon hosszabbítót.
 Ennek elmulasztása halált, tüzet vagy áramütést okozhat.

1. Dugja be egy földelt 3 ágú aljzatba.
MEGJEGYZÉS: Ez a hűtőszekrény azonnal működésbe lép, amint csatlakoztatva van az áramforráshoz.

2. Helyezze a hűtőszekrényt a végső helyére, ügyelve arra, hogy betartsa az ajánlott távolságokat.

Hűtőszekrény Szinbe állítása, ha szükséges

A hűtőszekrénynek vízszintesnek kell lennie az optimális teljesítmény és megjelenés fenntartásához.

1. Forgassa el a szekrény alján és elülső részén található szintező lábakat, hogy felemelje vagy leengedje a hűtőszekrény egyik oldalát, amíg a hűtőszekrény vízszintbe nem kerül.
2. Fordítsa el mindkét lábat ugyanannyival, hogy kissé megemelje a hűtőszekrény elejét. Ez megkönnyíti az ajtók becsukódását.

10mm-től 15mm-ig

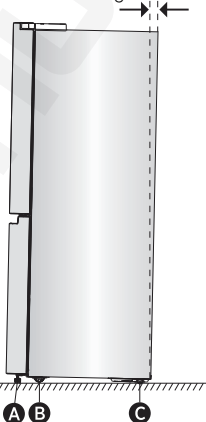

- A** Állítható láb
- B** Henger
- C** Henger

MEGJEGYZÉS: Ha valaki megnyomja a hűtőszekrény tetejét, az levesz egy kis súlyt a szintező lábokról. Ez megkönnyíti a lábak elfordítását.

Forgassa az állítható lábakat az óramutató járásával megegyező irányba a hűtőszekrény felemeléséhez, vagy az óramutató járásával ellentétes irányba a hűtőszekrény leengedéséhez. Annak érdekében, hogy az ajtók automatikusan becsukódjanak, döntse hátra a hűtőszekrény tetejét körülbelül 10–15 mm-rel. Ha szükséges, használjon villáskulcsot a lábak beállításához.

Ajtók Igazítása (ha szükséges)

A tömítések az ajtók igazítására szolgálnak, ezeket a kézi táskában találja.

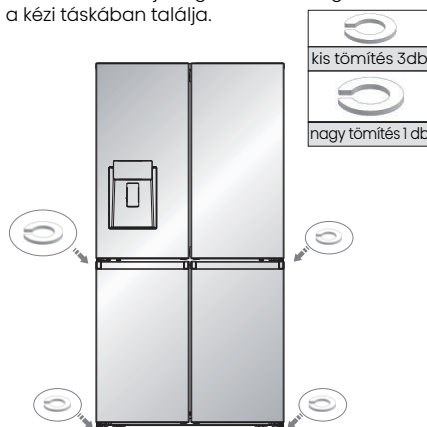

Hűtőgép Használata

Ajtók Nyitása és Csukása

Hely biztosítása az ajtók nyitásához

Győződjön meg arról, hogy elegendő hely áll rendelkezésre a hűtőszekrény előtt az ajtók kinyitásához.

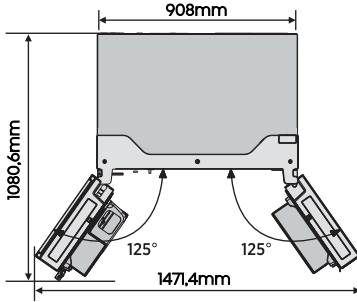

A négy ajtó külön-külön, vagy együtt is nyitható és csukható.

- A bal oldali hűtőrekesz ajtaján egy ablakosztó található.
- A bal oldali ajtó becsukásakor az ablakosztó a jobb oldali ajtó mögé behajlik, összekötve a két ajtót.
- Az ajtókeret hőmérsékletét szabályozva van,

hogy megakadályozza a nedvesség kialakulását az ablakosztón. A felület hőmérséklete meleg lehet, ami normális, és nem befolyásolja a hűtőszekrény teljesítményét.

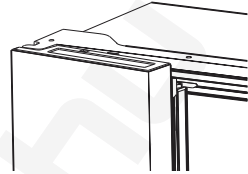

MEGJEGYZÉS: Mielőtt becsukná a bal oldali ajtót, győződjön meg arról, hogy az ablakosztó be van-e hajtva. Ha az ablakosztót kifelé húzza, az megsérülhet, amikor megpróbálja becsukni az ajtót.

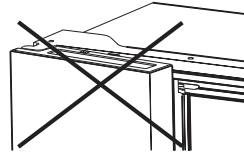

Vezérlők Használata

A termék egy vezérlő panellel rendelkezik, amely a hűtőszekrény ajtaján található. A készülékét az alábbi szabályozási irányelvek szerint használja.

Vezérlőpanel

A vezérlő panel az alábbi ábrán látható. A kijelző világít, amikor a hűtőszekrényt először csatlakoztatja. A lámpák azonban 60 másodperc elteltével automatikusan kikapcsolnak.

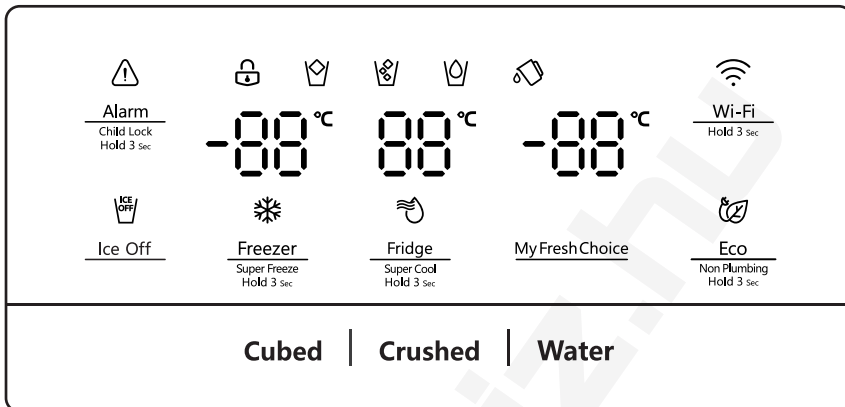

Alarm
Child Lock
Hold 3 Sec



Gyereklár és Ajtó Riasztó

Ez a gomb két célt szolgál:

1. Gyereklár

Nyomja meg és tartsa lenyomva a „Alarm” gombot 3 másodpercig a teljes vezérlőpult lezárásához, beleértve az adagoló funkciót is. Ha a vezérlőpult le van zárva, a „” ikon világít, és a vezérlőpult egyik gombja sem működik. A Vezérlőpult feloldásához nyomja meg és tartsa lenyomva ismét 3 másodpercig a „Alarm” gombot.

2. Ajtó Riasztó

Ha bármelyik ajtót több mint 2 percig nyitva hagyja, az ajtó riasztó aktiválódik. A „” ikon villogni fog, a vezérlőpulton megjelenik a „dr” felirat, és hangjelzést fog hallani. A hangjelzés percenként 3-szor szólal meg, és 8 perc elteltével leáll. Riasztás esetén a Alarm gomb megérintésével törölheti az ajtó riasztást, ekkor a „” ikon abbahagyja a villogást és folyamatosan világít, a csengő hang ezzel egyidejűleg megszűnik. Az ajtó riasztó leállítható az összes ajtó bezárásával is. Az energiatakarékosság érdekében ne tartsa hosszú ideig nyitva az ajtókat a hűtőszekrény használata közben.



Ice Off

Jég Ki

A jégkészítő vezérléséhez érintse meg a „Ice Off” gombot. Ha a gyereklár ki van kapcsolva, érintse meg a „Ice Off” gombot a jégkészítő kikapcsolásához, majd a „” ikon világítani fog. Ha be szeretné kapcsolni a jégkészítőt, érintse

meg ismét a „Ice Off” gombot, majd a „” ikon kialszik.

MEGJEGYZÉS: Ha a „Jég Ki” be van kapcsolva, csak a jégkészítőt kapcsolja ki, az adagolót nem.



Fridge
Super Cool
Hold 3 Sec

Hűtőszekrény Hőmérséklet-szabályozás

Ha folyamatosan megnyomja a gombot, a hőmérséklet beállítása a következő sorrendben történik.

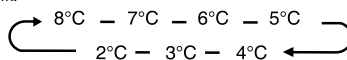

Ha csökkenteni szeretné a hűtőben lévő tételek lehűtéséhez szükséges időt, érintse meg és tartsa lenyomva ezt a gombot 3 másodpercig, ekkor a Super Cool ikon „” világítani fog, a hűtőszekrény hőmérséklete pedig 2°C lesz. A Super Cool 3 óra elteltével automatikusan kikapcsol, és a hűtőszekrény hőmérséklete visszaáll az előző beállításra.

Ha a Super Cool funkció be van kapcsolva, a „Fridge” megérintésével kikapcsolhatja azt. **MEGJEGYZÉS:** A Super Cool funkció esetében, ha megérinti az „Eco” gombot, az „Eco” funkció aktiválódik, és a Super Cool funkció kikapcsol.



Freezer
Super Freeze
Hold 3 Sec

Fagyasztó Hőmérséklet-szabályozás

A „Freezer” gomb megérintésével aktiválhatja a fagyasztó hőmérsékletének szabályozására szolgáló módot. A gomb folyamatos megnyomásával a hőmérséklet beállítása a következő sorrendben történik.

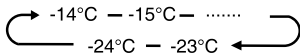

Nyomja meg és tartsa lenyomva a gombot 3 másodpercig, majd a „❄️” ikon világítani fog, a fagyasztó hőmérséklete -24°C-ot jelez.

A Super Freeze gyorsan csökkentheti a hőmérsékletet, és a szokásosnál gyorsabban lefagyaszthatja az ételt. Ez több vitamint és tápanyagot tarthat meg a friss élelmiszerekben, és tovább tarthatja el az ételt. A Super Freeze 52 óra elteltével automatikusan kikapcsol, és a fagyasztó hőmérséklete visszaáll az előző beállításra. Ha a Super Freeze funkció be van kapcsolva, a „Freezer” megérintésével kikapcsolhatja a Super Freeze funkciót. A Super Freeze a fagyasztórekesz sorrendjében történő elő- és gyorsfagyasztásra szolgál. Ez a funkció felgyorsítja a friss élelmiszerek lefagyasztását, ugyanakkor megvédi a már tárolt élelmiszereket a nem kívánt felmelegedéstől.



Friss élelmiszerek lefagyasztásához aktiválja a Super Freeze funkciót legalább 24 órával az élelmiszer behelyezése előtt az előfagyasztás befejezéséhez.

MEGJEGYZÉS:

- A Super Freeze funkcióval, ha megérinti az „Eco” gombot, az „Eco” funkció aktiválódik, és a Super Freeze mód kikapcsol.
- A Super Freeze funkció kiválasztásakor ügyeljen arra, hogy ne legyenek palackok a fagyasztó rekeszben. A palackok és konzervek felrobbanhatnak.

My Fresh Choice

Saját Friss Választás Hőmérséklet Vezérlés

A „My Fresh Choice” gomb megérintésével aktiválhatja az átalakítható rekesz hőmérsékletének szabályozására szolgáló módot. A gomb folyamatos megnyomásával a hőmérséklet beállítása a következő sorrendben történik.

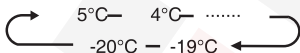

Adagolás Vezérlés

Ha a Gyermekekér be van kapcsolva, az adagoló nem működik. Ha a Gyermekekér ki van kapcsolva, a „Cubed” vagy „Crushed” opció megnyomásával kiválaszthatja a kiadagolandó jég típusát, és a „Water” gomb megnyomásával aktiválja a víz üzemmódot. Ha a Kocka funkciót választja, a „❄️” ikon fog világítani, ha a Tört funkciót választja, a „🍷” ikon fog világítani, és a „🍹” ikon világít, ha a Víz funkciót választja.



Eco

Non Plumbing Hold 3 Sec

Ezt a gombot nem érintheti meg az Eco mód be- és kikapcsolásához. Amikor bekapcsolja az Eco módot, az Eco ikon „🍃” világít.

A hűtőszekrény hőmérséklete automatikusan 6°C-ra, a fagyasztóé pedig -17°C-ra áll át. Ha az Eco mód ki van kapcsolva, a „🍃” ikon eltűnik, és a hőmérséklet-beállítás visszaáll az előző beállításra.



Tartály alaphelyzetbe állítása

Ha a víztartály nincs a helyére szerelve, az ikon villogni fog. Ha a víztartály a helyére van szerelve, a „🍷” ikon kialszik. Amikor a „🍷” ikon villog, nyomja meg hosszan az Eco gombot 3 másodpercig a tartály riasztás törléséhez, és az ikon elalszik.

MEGJEGYZÉS:

Ha jeget kell készíteni, akkor is a helyére kell tenni a tartályt.

Bemutató mód

A bemutató mód a bolti megjelenítésre szolgál, és megakadályozza, hogy a hűtőszekrény hideg levegőt termeljen. Ebben a Hűtési Módban úgy tűnhet, hogy a hűtőszekrény működik, de nem bocsát ki hideg levegőt. A kezelőpanel kijelzői az „OF”-t mutatják. Az üzemmód törléséhez nyomja meg és tartsa lenyomva egyszerre a „Alarm” és a „Wi-Fi” gombot 3 másodpercig, és hosszú berregő hangot fog hallani.



Wi-Fi Hold 3 Sec

Wi-Fi funkció

Ez a készülék okostelefonnal vagy táblagéppel távolról is vezérelhető.

Ha a készülék nincs csatlakoztatva az otthoni hálózathoz, úgy fog működni, mint egy hagyományos készülék.

Mire van szükség a készülék csatlakoztatásához?

- A helyi vezeték nélküli hálózat (Wi-Fi) jelének kellően erősnek kell lennie azon a helyen, ahol a készüléket telepítik.
- Az otthoni hálózati routernek csatlakoznia kell az internethez, és a készüléken aktiválni kell a Wi-Fi funkciót.
- Az okostelefonnak/táblagépnek csatlakoznia kell az internethez.
- Okostelefonja/táblagépe operációs rendszerének kompatibilisnek kell lennie a ConnectLife alkalmazással.

KÉSZÜLÉK Wi-Fi ÁLLAPOTA

Három WiFi állapot létezik, az alábbiak szerint, a megfelelő lépések szerint aktiválhatja a kijelzőpanelt.

• KÉSZÜLÉK Wi-Fi-HEZ CSATLAKOZTATÁSA

A Wi-Fi funkció aktiválása után csatlakoztassa készülékét otthoni routeréhez, hogy a készülékét a ConnectLife mobil alkalmazással csatlakoztathassa.

1. lépés: Állítsa a készüléket normál működésre. Érintse meg a Wi-Fi gombot körülbelül 3 másodpercig.

Belépett a hálózati csatlakozás menübe, amikor a „-” megjelenik a kijelzőn.

2. lépés: Érintse meg a Fridge gombot az „ ” kiválasztásához 60 másodpercen belül.

3. lépés: Érintse meg a Wi-Fi gombot a kiválasztási mód megerősítéséhez. A Wi-Fi szimbólum villogni kezd, és a készülék hálózata most már 5 percig nyitva áll a csatlakozáshoz.

4. lépés: Ha a „ ” Wi-Fi szimbóluma világít, az azt jelenti, hogy a Wi-Fi kapcsolat sikeres volt. A kijelző visszatér a normál állapotba.

• TÖBB FELHASZNÁLÓS PÁROSÍTOTT KÉSZÜLÉK

A készülék párosítható a mobilkészülékkel. Egyszerűen párosítson egy másik felhasználót a készülékéhez. Ehhez az szükséges, hogy a készüléke már korábban be legyen állítva, és csatlakozzon az otthoni hálózathoz. Ha nem, lépjen vissza, és válassza ki a KÉSZÜLÉK BEÁLLÍTÁSA lehetőséget.

1. lépés: Állítsa a készüléket normál működésre. Érintse meg a Wi-Fi gombot körülbelül 3 másodpercig. Belépett a hálózati csatlakozás menübe, amikor a „-” megjelenik a kijelzőn.

2. lépés: Érintse meg a Fridge gombot az „P” kiválasztásához 60 másodpercen belül.

3. lépés: Érintse meg a Wi-Fi gombot a kiválasztási mód megerősítéséhez. A készülék PÁROSÍTÁSI hálózata most már 5 percig nyitva áll a csatlakozáshoz.

4. lépés: Ha a kijelző visszaáll a normál értékre, az azt jelenti, hogy a PÁROSÍTÁSI kapcsolat sikeres volt.

• A KÉSZÜLÉK MINDEN

FELHASZNÁLÓJÁNAK LEVÁLASZTÁSA

A funkció aktiválásával a készülékben tárolt felhasználói információk törölődnek, és a készülék törölődik az összes párosított alkalmazás felhasználói fiókjából.

1. lépés: Állítsa a készüléket normál működésre. Érintse meg a Wi-Fi gombot körülbelül 3 másodpercig. Belépett a hálózati csatlakozás menübe, amikor a „-” jelenik meg a kijelzőn.

2. lépés: Érintse meg a Fridge gombot az „ ” kiválasztásához 60 másodpercen belül.

3. lépés: Érintse meg a Wi-Fi gombot a kiválasztási mód megerősítéséhez a leválasztás végrehajtásának érdekében.

4. lépés: Miután az eszköz le lett választva, automatikusan az elosztó hálózati állapotába lép, a „ ” ikon villog, az elosztó hálózati idő legfeljebb 5 perc.

Információ!

Javasoljuk, hogy töltsse le és telepítse a mobil alkalmazást, és hozzon létre egy ConnectLife fiókot, mielőtt megpróbálná beállítani a kapcsolatot a készülékével.

ConnectLife alkalmazás

A ConnectLife alkalmazás ingyenesen letölthető az Apple Alkalmazás Áruházból vagy a Google Play Áruházból.



A ConnectLife alkalmazás telepítése

1. Nyissa meg az Alkalmazás Áruházat (Apple-eszközökön), az AppGalériát (Huawei-eszközökön) vagy a Google Play Áruházat (Android-eszközökön) telefonján/táblagépén.
2. Keresse meg a „ConnectLife” kifejezést.



3. Válassza ki a ConnectLife alkalmazást, majd telepítse okostelefonjára/táblagépére.

Adja hozzá a Hűtőszekrényt az Alkalmazáshoz

1. Válassza ki a „Készülékek hozzáadása” vagy a „+” lehetőséget

2. „Hűtőszekrény” Kiválasztása

3. Nyissa meg a Kamera alkalmazást a készülék SN-kódjának (vonalkódjának) beolvasásához. A 23 bites vonalkód a hűtőszekrény belsejében található adattábla alatt található.

4. Válassza ki a „KÉSZÜLÉK BEÁLLÍTÁSA” lehetőséget, kövesse az utasításokat, és győződjön meg arról, hogy a készülék Wi-Fi funkciója be van kapcsolva, majd válassza ki a „Tovább” lehetőséget.

MEGJEGYZÉS: Ha a készülék csatlakozott az otthoni hálózathoz, és más felhasználók párosítani szeretnék ugyanazt a készüléket, közvetlenül kiválaszthatják a „KÉSZÜLÉK PÁROSÍTÁSA” lehetőséget az összekötéshez.

5. A felszólításnak megfelelően kapcsolja be a Bluetooth-t, ekkor megjelenik a készülék (hűtőszekrény HIS -XXXX), majd válassza ki.

6. Válassza ki a biztonságos Wi-Fi lehetőséget, adja meg a jelszót, majd csatlakozzon.

7. Válassza ki a készülék helyét és mentse el.

8. Sikeres hozzáadás, most már távolról is vezérelheti a készüléket.

MEGJEGYZÉS:

- Az átviteli frekvenciasáv (ok) és a maximális megengedett adási teljesítmény a 2400-2483,5 MHz üzemi frekvenciasáv(ok)ban, legfeljebb 20 dbm.

- Ezt a berendezést úgy kell telepíteni és üzemeltetni, hogy a radiátor és a teste között legalább 20cm távolság legyen.

Jellemzőik

Ez a rész bemutatja, hogyan használhatja a legtöbb hasznos funkciót. Javasoljuk, hogy a készülék használata előtt figyelmesen olvassa el ezeket.

Fontos tudnivalók az üvegpolcokról és burkolatokról:

Ne tisztítsa az üvegpolcokat vagy a fedelet meleg vízzel, ha azok hidegek. A polcok és a burkolatok eltörhetnek, ha hirtelen hőmérséklet-változásoknak vagy hatásoknak vannak kitéve, mint például ütés. Az edzett üveget úgy tervezték, hogy sok apró, kavics méretű darabra törjön. Ez normális. Az üvegpolcok és burkolatok nehezek. Használja mindkét kezét, amikor eltávolítja őket, hogy elkerülje a leesésüket.

1. Hűtőszekrény

FONTOS: Az ajtó károsodásának elkerülése érdekében az ajtó bezárása előtt győződjön meg arról, hogy minden polc és fiók teljesen be van tolvva a szekrénybe.

Állítható Polcok

A polcok magassága a tárolási igényeknek megfelelően állítható.

1. Egy polc eltávolításához óvatosan emelje felfelé, majd húzza előre a polcot, amíg a polc vége el nem halad a sántartón.

(1)

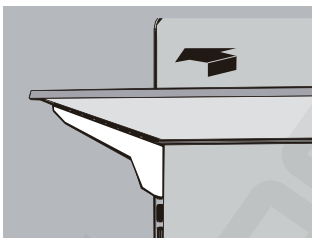

(2)

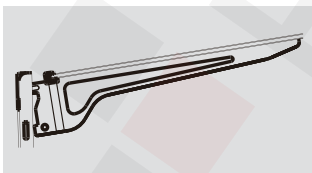

2. Egy polc visszahelyezéséhez óvatosan csúsztassa vissza a polcot a hűtőrekeszbe, és engedje le a polcot a sántartóra.

2. Kivehető ajtótaralók

Az ajtó közepén elhelyezett tárolók állíthatók. Az ajtó tárolók eltávolítása és cseréje:

1. Tegye a kezét a tároló mindkét oldalára, és emelje fel.
2. Húzza ki az ajtó tárolót.

3. Helyezze vissza az ajtó tárolót úgy, hogy behelyezi a tartó fölé, majd lenyomva a helyére pattan.

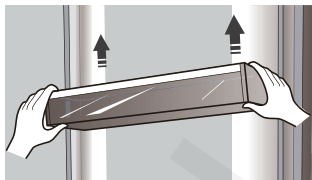

3. A fagyasztófiók eltávolítása/Cseréje

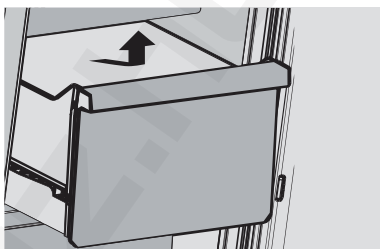

A Fagyasztó Fiók Eltávolítása/Cseréje:

1. Húzza ki a fiókot a maximális kinyúlásig.
2. Emelje fel a fiókot eltávolításához.
3. Fordítsa meg az 1. és 2. lépést a fiók cseréjéhez.

4. Hideg víz és jég elérése

Nyomja meg a megfelelő jég vagy víz típusú gombot a kiadagolandó mennyiség kiválasztásához.

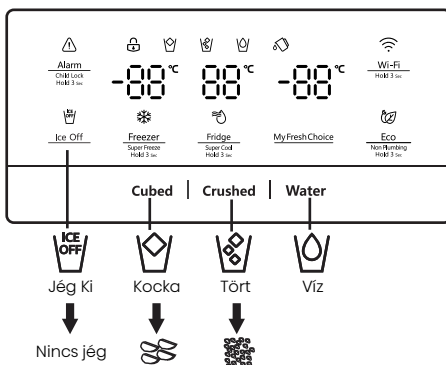

MEGJEGYZÉS: A jége minősége ugyanolyan jó lesz, mint a jégkészítőbe áramló víz minősége. Ne csatlakoztassa a jégkészítőt lágy vízforráshoz. A vízlágyító vegyszerek (például só) károsíthatják a jégkészítő alkatrészeit, és rossz minőségű jéget eredményezhetnek. Ha a lágyított vízforrást nem lehet elkerülni, győződjön meg arról, hogy a vízlágyító megfelelően működik és jól karbantartott.

Hideg víz elérése

A vízadagoló a hűtőszekrény ajtajában található. Ha vizet szeretne vételezni, nyomja meg a víz gombot. Ezután tegye a poharát az adagolókarhoz (A) a javasolt helyzetbe, és nyomja meg.

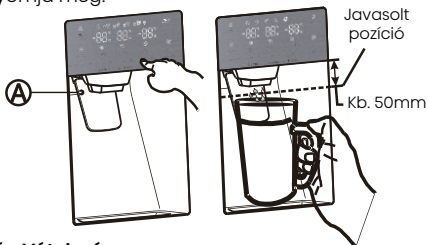

Jég Vételezése

A jég készítéséhez szükség szerint nyomja meg a kocka alakú vagy tört jég gombot. Ezután tegye a poharát az adagolókarhoz a javasolt helyzetbe, és nyomja meg.

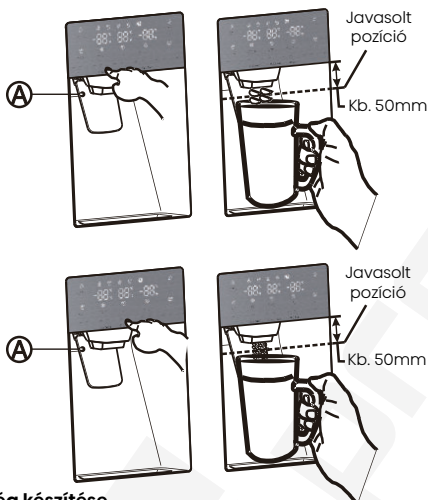

Jég készítése

• A jeges vödör maximális kapacitásra való feltöltéséhez a telepítés után kövesse az alábbi lépéseket:

1. Hagyja, hogy a hűtőszekrény működjön majd lehűljön 24 órán keresztül (vagy 1 teljes napon keresztül). Ha 24 órát vár, a jégkészítő megfelelően lehűl.

2. Tegyen 4-6 jégkockát a pohárba.

3. 8 óra, majd 16 óra elteltével adagoljon ki egy teljes pohár jeget.

Figyelmeztetés:

Ne tegyen élelmiszert a jeges vödörbe. Ha élelmiszert tárol a jeges vödörben, az ajtajának kinyitásakor vagy becsukásakor az étel a jégkészítőbe ütközhet, ami károsíthatja a jégkészítőt.

Vegye figyelembe, hogy a jégkockák a jeges vödörből kiszóródhatnak a fiókokra. Ha ez megtörténik, feltétlenül távolítsa el a fiókból kifolyt jégkockákat.

• Áramkimaradás esetén a jégkockák

megolvadhatnak, majd összefagyhatnak, amikor az áramellátás újra bekapcsolódik, ami miatt az adagoló leáll.

• A probléma elkerülése érdekében áramkimaradás után húzza ki a jeges vödört és a maradék jeget vagy vizet.

Megjegyzés:

• Ne nyomja előre a vízadagoló kart, ha nincs alatta pohár, mert az a víz kiömlését okozhatja.

• A hideg levegő kiszivárgásának elkerülése érdekében a vízadagolót akkor is a helyén kell tartani, ha nem használja.

A jég ki funkció használata

A jég ki mód kiválasztásakor vegye ki az összes jégkockát a vödörből.

Ha a jégkockákat a vödörben hagyja, a jégkockák összetapadhatnak, ami megnehezítheti az eltávolításukat.

Először a maximális szögben nyissa ki az ajtót. Ezután emelje fel a jeges vödört, és húzza ki egyenesen a nyíl irányába.

A jeges vödör behelyezéséhez nyomja határozottan egyenesen hátra. Ha a vödör nem illeszkedik, fordítsa el a csavar vonalat 90 fokkal (lásd a jobb oldali utolsó ábrát lent), majd próbálkozzon újra.

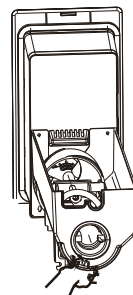
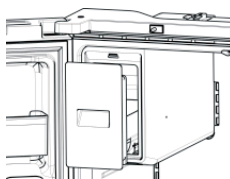
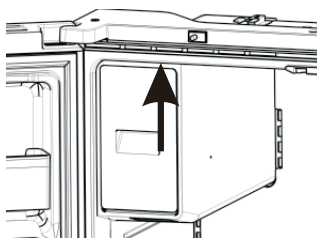
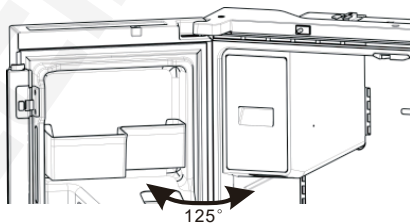

MEGJEGYZÉS:

•A jeges vödör belseje nagyon hideg, amikor a hűtőszekrény működik. Ne nyúljon mélyen a jeges vödör belsejébe.

•Csak a hűtőszekrényhez mellékelt jégkészítőt használja. A hűtőszekrény vízforrását csak megfelelően képzett személy telepítheti.

•A jégkészítő megfelelő működéséhez 30-125psi víznyomás szükséges.

Nyaralásra megy

Ha hosszú nyaralása vagy üzleti útja van, és hosszú ideig nem fogja használni a víz- vagy jégadagolókat:

1. Zárja el a víz szelepét. Ellenkező esetben vízszivárgás léphet fel.

2. Távolítsa el minden ételt.

3. Húzza ki a hűtőszekrényt.

4. Törölje le a felesleges nedvességet belülről, és hagyja nyitva az ajtókat. Ellenkező esetben szag és penész alakulhat ki.

Figyelmeztetés:

•Ne helyezze ujjait, kezét vagy más nem megfelelő tárgyat a csúszdába vagy a jégkészítő vödörbe.

Ez személyi sérülést vagy anyagi kárt okozhat.

•Soha ne dugja be az ujjait vagy más tárgyat az adagolónyílásba. Sérülést okozhat.

•Ne próbálja meg szétszerelni a jég készítőt.

•Ne mossa le vagy permetezze vízzel a jeges vödört, amíg a hűtőszekrényben van. Távolítsa el a tisztításához.

Víz elhomályosodási jelenség

A hűtőszekrénybe áramló összes víz átfolyik a szűrőn, amely lúgos vízszűrő. A szűrés során a szűrőből kifolyt víz nyomása megnő, és a víz oxigénnel és nitrogénnel telítődik.

Amikor ez a víz kiáramlik a levegőbe, a nyomás csökken, az oxigén és a nitrogén túltelítődik, ami gázbuborékokat eredményez. A víz átmenetileg homályosnak vagy zavarosnak tűnhet az oxigénbuborékok miatt. Néhány másodperc múlva a víz tiszta lesz.

Tisztítás

Egy ideig tartó használat után a gyújtótartályban felgyülemlt víz kifolyhat, ezért rendszeresen tisztítsa meg száraz törülközővel, hogy elkerülje a víz kiömlesztését a padlóra.



Fogadó tartály

MEGJEGYZÉS:

Por vagy más szennyező anyag, kellemetlen szagú vízadagoló stb. esetén a vízadagoló alkotrészeit alaposan meg kell tisztítani.

6. A hűtőrekesz használata

A hűtőrekesz zöldségek és gyümölcsök tárolására alkalmas. A benne lévő élelmiszereket be kell csomagolni a tároláshoz, hogy elkerüljük a nedvesség elvesztését vagy az ízek beszivárgását más élelmiszerekbe.

Vigyázat

Soha ne csukja be a hűtőszekrény ajtaját, amíg a polcok, a friss és/vagy a teleszkópos csúszdák ki vannak húzva. Ez károsíthatja őket és a hűtőszekrényt is.

Ajtó kosarak

A hűtőrekesz több különböző ajtó kosárral van ellátva, melyek alkalmasak dobozos, folyékony, palackozott italok és csomagolt élelmiszerek tárolására.

Az ajtó kosarak (A) eltávolításához egyszerűen emelje fel a tartókat, majd húzza ki őket egyenesen.

Az ajtó kosarak (A) áthelyezéséhez csúsztassa be a kívánt hely fölé, és ütközésig nyomja le.

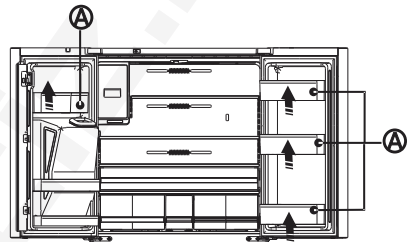

Az ajtó kosarak (B) eltávolításához vegye ki a kosarak jobb oldalát a vezető mentén ferdén megemelve, majd a bal oldalt az ajtóból kihúzza vegye ki.

Az ajtó kosarak (B) áthelyezéséhez csúsztassa őket az eredeti helyükre, majd nyomja le őket, amíg nem rögzülnek.

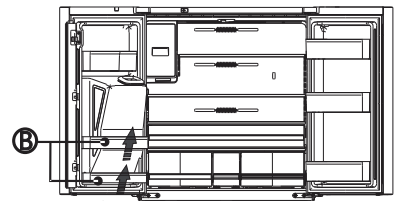

Figyelmeztetés:

Ne tegyen túl sok nehéz dolgot a kosarakba. Mielőtt függőlegesen felemeli az ajtó polcot, vegye ki az ételeket.

Üvegpolcok

Az üvegpolcok eltávolításához billentse fel a 20. oldalon (1) látható polc elejét, és emelje fel függőlegesen a 20. oldalon (2) láthatóak szerint. Ezután húzza ki a polcot.

Általános Használati Információk

•Amikor először kapcsolja be a hűtőszekrényt egy hosszabb használaton kívüli időszak után, hagyja legalább 2 órát lehűlni, mielőtt beletenné az élelmiszereket.

•Ne takarja el a szellőzőnyílásokat bent tárolt

tárgyakkal.

- Tárolja a tételeket úgy, hogy a levegő szabadon keringhessen körülöttük.
 - Jól fedje le vagy csomagolja be a tárolt élelmiszereket, hogy elkerülje a szagok átjutását.
 - Kiolvasztás után az élelmiszer minősége gyorsan romlik. A felolvasztott élelmiszert nem szabad újra lefagyasztani.
 - Sem palackozott, sem dobozos italokat nem szabad a fagyasztórekeszben tárolni. A palackok és konzervek felrobbanhatnak.
- Az élelmiszerek szennyeződésének elkerülése érdekében tartsa be az alábbi utasításokat:
- Az ajtó hosszú ideig tartó kinyitása a készülék

rekeszei hőmérsékletének jelentős emelkedését okozhatja.

- Rendszeresen tisztítsa meg az élelmiszerral érintkezésbe kerülő felületeket és a hozzáférhető vízelvezető rendszereket.
- A nyers húst és halat megfelelő edényekben tárolja a hűtőszekrényben, hogy ne érintkezzen más élelmiszerekkel, és ne csöpögjön rájuk.
- A kétszagos fagyasztórekeszek alkalmasak előfagyasztott élelmiszerek tárolására, fagyalt tárolására vagy készítésére, valamint jégkocka készítésére.
- A kétszagos rekeszek nem alkalmasak friss élelmiszerek fagyasztására.

Sorrend	Rekeszek Típusa	Tárolási célhőmérséklet [°C]	Megfelelő táplálék
1	Hűtőszekrény	+2-+8	Tojás, főtt élelmiszerek, csomagolt élelmiszerek, gyümölcsök és zöldségek, tejtermékek, kólák, italok és egyéb fagyasztásra nem alkalmas élelmiszerek.
2	(**)-Fagyasztó	≤ -18	Tenger gyümölcsei (hal, garnélarák, kagylók), édesvízi vízi termékek és hűskészítmények (3 hónapig ajánlott, minél hosszabb a tárolási idő, annál rosszabb az íz és a tápanyag tartalom), alkalmas fagyasztott friss élelmiszerekhez.
3	***-Fagyasztó	≤ -18	A tenger gyümölcsei (hal, garnélarák, kagyló), édesvízi vízi termékek és hűskészítmények (3 hónapig ajánlott, minél hosszabb a tárolási idő, annál rosszabb az íz és a tápanyag tartalom), nem alkalmasak fagyasztott friss élelmiszerekhez.
4	**-Fagyasztó	≤ -12	A tenger gyümölcsei (hal, garnélarák, kagyló), édesvízi vízi termékek és hűskészítmények (2 hónapig ajánlott, minél hosszabb a tárolási idő, annál rosszabb az íz és a tápanyag tartalom), nem alkalmasak fagyasztott friss élelmiszerekhez.
5	*-Fagyasztó	≤ -6	A tenger gyümölcsei (hal, garnélarák, kagyló), édesvízi vízi termékek és hűskészítmények (1 hónapig ajánlott, minél hosszabb a tárolási idő, annál rosszabb az íz és a tápanyag tartalom), nem alkalmasak fagyasztott friss élelmiszerekhez.
6	O-csillagos	-6-0	Friss sertéshús, marhahús, hal, csirke, egyes csomagolt feldolgozott élelmiszerek stb. (Ajánlott még aznap elfogyasztani, lehetőleg legkésőbb 3 napon belül). Részben kapszulázott feldolgozott élelmiszerek (nem fagyasztható élelmiszerek)
7	Hideg	-2- +3	Friss/fagyasztott sertéshús, marhahús, csirke, édesvízi vízi termékek stb. (0°C alatti és 0°C feletti hőmérsékleten 7 napig ajánlottak elfogyasztani, lehetőleg 2 napnál nem tovább). Tenger gyümölcsei (0°C alatt 15 napig, 0°C felett nem ajánlott)
8	Friss Élelmiszer	0- +4	Friss sertéshús, marhahús, hal, csirke, főtt étel, stb. (Ajánlott ugyanazon a napon elfogyasztani, lehetőleg legfeljebb 3 napon belül)
9	Bor	+5- +20	Vörösbor, fehérbor, pezsgő stb.

MEGJEGYZÉS: kérjük, különböző élelmiszereket a megvásárolt termékek rekeszeinek vagy tárolási célhőmérsékletének megfelelően tároljon. Ha a hűtőkészüléket hosszú ideig üresen hagyja, kapcsolja ki, olvassa le, tisztítsa meg, szárítsa ki,

majd hagyja nyitva az ajtót, hogy megakadályozza a benne való penész képződést. Rendszeres ellenőrzésekkel ellenőrizze a megfelelőséget.

Hűtőszekrény Ápolása

Tisztítás

Mind a hűtőszekrény, mind a fagyasztó rész automatikusan leolvaszt. Mindazonáltal tisztítsa meg mindkét részt körülbelül havonta egyszer, hogy elkerülje a szagok felhalmozódását. A kifolyt anyagokat azonnal törölje fel. A szag átterjedésének és az élelmiszerek kiszáradásának elkerülése érdekében szorosan csomagolja be vagy fedje le az élelmiszereket.

FIGYELMEZTETÉS



Robbanásveszély

Használjon nem gyúlékony tisztítószer-t. Ennek elmulasztása halált, robbanást vagy tüzet okozhat.

FONTOS:

- Ne használjon erős vegyszereket, ammóniát, klóros fehérítőt, tömény mosószert, oldószert, sűrűlőszert vagy fém sűrűlő szivacsot a hűtőszekrény külső vagy belső tisztításához. Károsíthatják és/vagy elszínezhetik a hűtőszekrény felületét.
- Ne használjon meleg vizet az üvegpolcok tisztításához, amíg azok még hidegek. Az üveg eltörhet, ha hirtelen hőmérséklet-változásoknak van kitéve.

A polc részei tiszták

- A polc részeinek tisztításakor távolítsa el az alsó polcrészeket, és helyezze el őket vízszintesen. Akár elöl, akár hátul, hogy megakadályozza a polctartó leesését.
- Ha a polc részeket ferdén helyezik el, az oldaluk érintheti a talajt. Ha a tisztításhoz alkalmazott erő nem megfelelő, a polctartó könnyen leeshet.

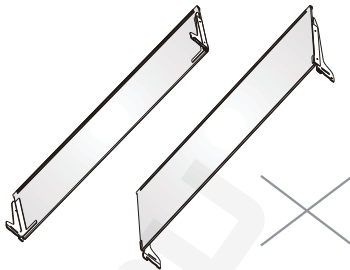

FIGYELMEZTETÉS



Elektromos Áramütés Veszélye

Tisztítás előtt húzza ki vagy áramtalanítsa a készüléket. Ennek elmulasztása halált, áramütést vagy személyi sérülést okozhat.

1. Húzza ki vagy áramtalanítsa a hűtőszekrényt.
2. Tisztítsa meg a belsejét.
Alaposan mossa meg kézzel, öblítse le és szárítsa meg a kivehető részeket és belső felületeket. Használjon tiszta szivacsot vagy puha ruhát és enyhe tisztítószer-t meleg vízzel.
3. Tisztítsa meg az ajtó tömítéseit (tömítéseket). A piszkos vagy ragacsos ajtó tömítés hozzátapadhat a szekrényhez, és az ajtó kinyitásakor elszakadhat.
Puha ronggyal, enyhe tisztítószerrel és meleg vízzel mossuk le kézzel az ajtó tömítéseket. Öblítse le tiszta vízzel és alaposan szárítsa meg.
4. Tisztítsa meg a külső felületeket.
A külső felületeket tiszta, puha ruhával vagy szivaccsal és enyhe tisztítószerrel mossa le meleg vízzel. Öblítse le a felületeket tiszta, meleg vízzel, és azonnal szárítsa meg, hogy elkerülje a vízfoltokat.
5. Csatlakoztassa a hűtőszekrényt vagy csatlakoztassa újra a tápfeszültséget.

Lámpák

FONTOS: Hűtőszekrénye LED világítással van felszerelve. Ezeket a lámpákat úgy tervezték, hogy a hűtőszekrénye élettartama alatt kitarissanak. Ha azonban a lámpák kialszanak, cseréjükért forduljon szakképzett szerelőhöz.

Megjegyzés:

Ez a termék G energiahatékonysági osztályú fényforrást tartalmaz.

Nyarialás és Költözési Gondozás

Vakáció

Ha Úgy Dönt, hogy Bekapcsolva Hagyja a Hűtőszekrényt, Amíg Távol Van:

1. Használjon fel minden romlandó terméket, a többieket fagyassza le.

Ha Úgy Dönt, hogy a Távozása Előtt Kikapcsolja a Hűtőszekrényt:

1. Vegyen ki minden élelmiszert a hűtőszekrényből és a fagyasztóból.
2. Húzza ki vagy áramtalanítsa a hűtőszekrényt.
3. Tisztítsa meg a hűtőszekrényt, törölje le, és jól szárítsa meg.
4. Tegyen gumit vagy fahasábokat a két ajtó tetejéhez, hagyja őket elegendő távolságra kinyílni, hogy a levegő bejuthasson. Ez megakadályozza a szag és a penész kialakulását.

Mozgatás

FIGYELMEZTETÉS



Tűz- vagy Robbanásveszély

Ne szúrja ki a hűtőközeg csöveket. Gondosan kövesse a kezelési Utasításokat. Gyúlékony hűtőközeget használnak. Ennek elmulasztása halált, robbanást vagy tüzet okozhat.

FONTOS: Óvatosan kezelje a hűtőszekrényt, hogy ne sértse meg a hűtőközeg-csővet, és ne növelje a szívárgás kockázatát.

FIGYELMEZTETÉS

Túlzott Súly Veszélye

Használjon két vagy több embert a hűtőszekrény mozgatásához és üzembehelyezéséhez. Ennek elmulasztása hát- vagy egyéb sérülést okozhat.

Amikor új otthonba költözteti hűtőszekrényét, kövesse az alábbi lépéseket, hogy előkészítse a költözésre.

1. Vegyen ki minden élelmiszert a hűtőszekrényből, és csomagolja be az összes fagyasztott élelmiszert száraz jégbe.
2. Húzza ki a hűtőszekrényt.
3. Tisztítsa meg, törölje le és alaposan szárítsa meg.
4. Vegye ki az összes eltávolítható alkatrészt, csomagolja be jól, és ragassza össze őket, hogy ne mozduljanak el és ne zörögjenek mozgás közben.

5. Emelje fel a színtező lábakat, hogy ne sértsék fel a padlót. Lásd: „Hűtőszekrény Szintbe Helyezése”
6. Zárja le az ajtókat ragasztószalaggal, és ragassza fel a tápkábelt a hűtőszekrény hátuljára. Amikor megérkezik új otthonába, tegyen vissza mindent, és tekintse meg a „Telepitési Útmutató” előkészítési utasításokra vonatkozó részét.

Hűtőszekrény Újratelepítése/Újbóli Használata

Ha a hűtőszekrényt vízszintes vagy megdőntött helyzetbe állította bármennyi időre, várjon 4 órát, mielőtt bedugja a konnektorba, hogy az olaj leülepedjen a kompresszorban.

1. Tisztítsa meg a hűtőszekrényt. Lásd: „Tisztítás”.
2. Helyezze a hűtőszekrényt a kívánt helyre és szintre. Lásd a „Telepitési Útmutató”.

FIGYELMEZTETÉS



Elektromos Áramütés Veszélye

Dugja be egy földelt 3 ágú aljzatba. Ne távolítsa el a földelő csatlakozót a tápkábel csatlakozójából. Ne használjon adaptert. Ne használjon hosszabbítót. Ennek elmulasztása halált, tüzet vagy áramütést okozhat.

3. Dugja be egy földelt 3 ágú aljzatba.

Hibaelhárítás

Először próbálja ki az itt javasolt megoldásokat, hogy elkerülje a szükségtelen szerviz hívások költségeit.

A hűtőszekrény működése

PROBLÉMA	LEHETSÉGES OK(OK)	MEGOLDÁS
A hűtőszekrény nem működik	A hűtőszekrény ki van kapcsolva.	Csatlakoztassa a hűtőszekrényt egy földelt háromágú aljzathoz.
	A megszakító kioldott vagy kikapcsolt, vagy a biztosíték kiégett.	Visszaállítás/kapcsolja be a megszakítót vagy cserélje ki a biztosítékot.
	A hűtőszekrény leolvasztás üzemmódban van.	Várja meg, amíg a leolvasztási ciklus véget ér, és a hűtőrendszer újraindul.
A hűtőkompresszor gyakran vagy hosszú ideig működik Megjegyzés: Ezt a hűtőszekrényt úgy tervezték, hogy hosszabb ideig működjön alacsonyabb energiateljesítmény mellett.	A hűtőszekrény először csatlakoztatva van.	Ez normális. Hagyja 24 órát, hogy a hűtőszekrény lehűljön.
	Meleg vagy nagy mennyiségű étel hozzáadva.	Ez normális.
	Az ajtó nyitva maradt, vagy a hűtőszekrény nincs vízszintben.	Ellenőrizze, hogy egy tétel nem akadályozza-e az ajtó bezáródását. Szintezze be a hűtőszekrényt. Lásd: „Hűtőszekrény Szintbe Helyezése”
	Meleg idő vagy gyakori kinyitás.	Ez normális.
	A hőmérséklet-szabályozó a leghidegebb fokozatra van állítva.	Állítsa a hőmérsékletet melegebbre.
A hűtőszekrénynek szaga van	Az élelmiszer nincs megfelelően lezárva vagy becsomagolva.	Zárja vissza a csomagolást. Egy kinyitott doboz szódabikarbónát tegyünk a hűtőbe, 3 havonta cseréljük ki.
	A belső teret meg kell tisztítani.	Tisztítsa meg a belsejét. Lásd: „Tisztítás”.
	Túl sokáig tárolt élelmiszer.	Dobja ki a romlott élelmiszert.
Nem gyullad ki a fény	A hűtőszekrény ki van kapcsolva.	Csatlakoztassa a hűtőszekrényt egy földelt háromágú aljzathoz.
	A LED lámpa kiégett.	A kiégett LED cseréjéhez forduljon szakképzett technikushoz.
Az ajtók nem csukódnak megfelelően	A hűtőszekrény nincs vízszintben.	Lásd: „Hűtőszekrény Szintbe Helyezése”
	Valami akadályozza az ajtó csukódását.	Ellenőrizze és távolítsa el az akadályokat.
Rezgés vagy zörgés	A hűtőszekrény nem áll szilárdan a padlón.	Lásd: „Hűtőszekrény Szintbe Helyezése”
Normál Hangok	Úgy hangzik, mintha víz folyna a hűtőszekrényből.	A vezetékben áramló hűtőközeg ezt a hangot adja ki, amikor a kompresszor elindul és leáll.
		A hűtőszekrény automatikus leolvasztó rendszerrel rendelkezik. A kiolvasztott víz ezt a hangot adja ki.
	Zúgó vagy zümmögő hangok	A hideg levegő keringtetésére használt kompresszor és ventilátorok adhatják ki ezt a hangot. Ha a hűtőszekrény nincs vízszintben, a hang erősebb lesz.
	Repedés vagy kattánós hangok	A belső részek ezt a hangot adják ki, ahogy összehúzódnak és kitágulnak a hőmérséklet-változás hatására.
Pukkanó zaj	Előfordulhat az automatikus leolvasztás során.	

Hőmérséklet és nedvesség

PROBLÉMA	LEHETSÉGES OK(OK)	MEGOLDÁS
A hűtőszekrény vagy a fagyasztó túl meleg	A hőmérséklet-szabályozás nincs elég hidegre állítva.	Állítsa a rekeszt hidegebbre; várjon 24 órát, amíg a hőmérséklet beáll.
	Az ajtók gyakran nyíltak ki vagy nyitva maradtak.	Korlátozza az ajtónyílásokat a belső hőmérséklet fenntartása érdekében. Ellenőrizze, hogy egy tétel nem akadályozza-e az ajtó becsukódását.
	Közelmúltban hozzáadott meleg étel.	Hagyjon időt, hogy az élelmiszer és a hűtőszekrény lehűljön.
	Túl közel van a hűtő hátulja a falhoz.	Hagyjon 5cm helyet a hűtőszekrény hátulja és a fal között.
	A rekeszek hátulján lévő tárgyak akadályozzák a megfelelő légáramlást.	A tárgyakat csak az üvegpalcok burkolatán belül tárolja; ne helyezzen tárgyakat a rekeszek oldalára vagy közvetlenül a szellőzőnyílások elé.
A hűtőszekrény vagy a fagyasztó túl hideg	A hőmérséklet-szabályozó túl hidegre van állítva.	Állítsa be a hőmérsékletet a rekeszben a következő melegebb beállításra; várjon 24 órát, amíg a hőmérséklet beáll.
Nedvesség a hűtőszekrény külsőjén/belsőjén	Magas páratartalom	Ez normális jelenség magas páratartalom idején. Szárítsa meg a felületet, és állítsa a hőmérsékletet kissé hidegebbre.
	Az ajtók gyakran nyíltak ki vagy nyitva maradtak.	Tartsa zárva az ajtót. Ellenőrizze, hogy egy tétel nem akadályozza-e az ajtó becsukódását. Szintezze be a hűtőszekrényt. Lásd: „Hűtőszekrény Szintbe Helyezése”
	Nyissa ki a víztartályt a hűtőszekrényben.	Fedje le vagy zárja le a tartályt
Dér vagy jégkristályok a fagyasztott élelmiszereken	A fagyasztó ajtaja nyitva maradt vagy gyakran nyitva van.	Korlátozza az ajtónyílásokat a belső hőmérséklet fenntartása érdekében. Ellenőrizze, hogy egy tétel nem akadályozza-e az ajtó becsukódását.
	A hűtőszekrény nincs vízszintben.	Szintezze be a hűtőszekrényt. Lásd: „Hűtőszekrény Szintbe Helyezése”
	Olyan elemek, amelyek elzárják a fagyasztó szellőzőnyílásait, és megakadályozzák a megfelelő légáramlást.	Vigye távolabb a tétéleket a hátsó faltól.
Élelmiszerek fagyasztása a hűtőszekrényben	Az élelmiszer túl közel van a szellőzőnyíláshoz.	Vigye távolabb a tétéleket a hűtőszekrény hátuljától és tetejétől.
	A hőmérséklet-szabályozó túl hidegre van állítva.	Állítsa a hőmérsékletet kevésbé hidegre.

Hisense

life reimagined

