

Hisense

life reimagined

FELHASZNÁLÓI KEZELÉSI UTASÍTÁS

A készülék használata előtt figyelmesen olvassa el ezt a kézikönyvet, és őrizze meg későbbi betekintésre.

WD5S1045BW

WD5S1045B*

WD5S1045BW1

WD5S1045B*1

WD5S1245BW

WD5S1245B*

WD5S1245B1

WD5S1245B*1





HU

Magyar

Ezt a mosó- és szárítógépet kizárólag háztartási használatra szántuk.

Kérjük, ne használja olyan ruhaneműhöz, amelyen gépi mosásra nem alkalmas.

A kézikönyvben használt alábbi szimbólumok jelentése a következő:

-  Információ, tanács, tipp vagy ajánlás
-  Figyelmeztetés - általános veszély
-  Figyelmeztetés - áramütés veszélye
-  Figyelmeztetés - forró felület veszélye
-  Figyelmeztetés - tűzveszély



Fontos, hogy figyelmesen olvassa el az utasításokat.

TARTALOMJEGYZÉK

4 BIZTONSÁGI ÓVINTÉZKEDÉSEK	BEVEZETÉS
12 MOSÓ- ÉS SZÁRÍTÓGÉP LEÍRÁSA	
13 Műszaki adatok	
14 Vezérlőegység	
16 TELEPÍTÉS ÉS CSATLAKOZTATÁS	ELŐKÉSZÜLETEK AZ ELSŐ HASZNÁLAT ELŐTT
17 Szállítási csavarok eltávolítása	
18 Áthelyezés ésállítás telepítés után	
19 Hely	
19 Állítható lábak	
20 Telepítési távolságok	
21 Csatlakoztatás a vízellátáshoz	
21 Aquastop	
22 A leeresztőtömlő csatlakoztatása és rögzítése	
24 Az áramellátás csatlakoztatása	
25 AZ ELSŐ HASZNÁLAT ELŐTT	
26 MOSÁSI FOLYAMAT, LÉPÉSRŐL LÉPÉSRE (1-7)	A MOSÁSI FOLYAMAT LÉPÉSEI
26 1. Lépés: Vegye figyelembe a ruhák címkéit	
27 2. Lépés: A mosási folyamat előkészítése	
32 3. Lépés: Mosási program kiválasztása	
36 4. Lépés: További beállítások és funkciók kiválasztása	
42 5. Lépés: Mosási program indítása	
43 6. Lépés: Mosási program módosítása vagy kézi törlése	
44 7. Lépés: A mosási program vége	
45 MEGSZAKÍTÁSOK ÉS A PROGRAM VÁLTOZTATÁSA	TISZTÍTÁS ÉS KARBANTARTÁS
47 KARBANTARTÁS ÉS TISZTÍTÁS	
47 Mosószerrekesz tisztítása	
48 A víztömlő, a mosószer-adagoló ház és a gumi ajtó tömítés tisztítása	
49 A szivattyúszűrő tisztítása	
50 Külső tisztítás	
51 HIBAELHÁRÍTÁS	HIBAELHÁRÍTÁS
51 Mit kell tenni...?	
52 Hibaelhárítás és hibakódok	
53 Szerviz	VEGYES
54 AJÁNLÁSOK ÉS GAZDASÁGOS HASZNÁLAT	
56 Folttisztítási tippek	
58 ÁRTALMATLANÍTÁS	
58 JELLEMZŐ ENERGIAFOGYASZTÁS	
60 Wi-fi kapcsolat	

BIZTONSÁGI ÓVINTÉZKEDÉSEK



A mosó- és szárítógép használata előtt figyelmesen olvassa el a használati utasítást.

Ne használja a mosó- és szárítógépet anélkül, hogy előbb elolvasta és megértette volna ezeket a használati utasításokat.

Ez a használati utasítás több mosó- és szárítógépmoddellre is vonatkozik. Emiatt előfordulhat, hogy bizonyos funkciók vagy beállítások nem érhetők el az Ön mosó- és szárítógépén.

Az utasítások figyelmen kívül hagyása vagy a mosó- és szárítógép nem megfelelő használata a ruhanemű vagy a készülék károsodását, illetve a felhasználó sérülését okozhatja. Tartsa a használati utasítást a keze ügyében, a mosó- és szárítógép közelében.

Ezt a mosó- és szárítógépet kizárólag háztartási használatra szántuk. Ha a mosó- és szárítógépet professzionális, haszonszerzési célú vagy a normál háztartási használatot meghaladó célra használják, vagy ha a mosó- és szárítógépet a vásárlótól eltérő személy használja, a jótállási idő a vonatkozó jogszabályok által előírt legrövidebb jótállási idő.

Kövesse az utasításokat a mosó- és szárítógép telepítéséhez, valamint a víz- és áramellátáshoz való csatlakozásokhoz (lásd a „TELEPÍTÉS ÉS CSATLAKOZTATÁS” fejezetet).

A víz- és az áramellátáshoz történő csatlakoztatást megfelelően képzett szerelőnek vagy szakértőnek kell elvégeznie.

A biztonságra vagy teljesítményre vonatkozó bármilyen javítást és karbantartást képzett szakértőknek kell elvégezniük.

A veszély elkerülése érdekében **a sérült tápkábelt** csak a gyártó, szervizszerelő vagy arra felhatalmazott személy cserélheti ki.

Mielőtt csatlakoztatná a mosó- és szárítógépet az elektromos hálózathoz, várjon legalább 2 órát, amíg az egység eléri a szobahőmérsékletet.

Ezt a terméket egy felhatalmazott szervizközpontnak kell javítania, kizárólag jóváhagyott pótalkatrészek felhasználásával.

NE kísérelje meg saját maga megjavítani a mosó- és szárítógépet. A tapasztalatlan személyek által végzett javítások sérülést vagy súlyosabb meghibásodást okozhatnak. Forduljon a helyi szervizközponthoz, és mindig eredeti cserealkatrészeket használjon.

Helytelen csatlakoztatás vagy használat, illetve illetéktelen személy által végzett szervizelés esetén a jótállás által nem fedezett károk javítási költsége a felhasználót terheli.

A mosó- és szárítógépet nem szabad hosszabbító kábellel csatlakoztatni az áramforráshoz.

Ne csatlakoztassa a mosó- és szárítógépet az áramellátáshoz külső kapcsolóeszközzel, például programidőzítővel, és ne csatlakoztassa rendszeresen be- és kikapcsoló tápegységhez.

Ne csatlakoztassa a mosó- és szárítógépet kis terhelésre szánt elektromos aljzathoz.

A hálózati aljzatot biztonságosan földelni kell, és a vízellátást nem szabad elzárni.

Ne telepítse a mosó- és szárítógépet olyan helyre, ahol a hőmérséklet 5°C alá süllyedhet, különben a víz megfagyása esetén az alkatrészek megsérülhetnek.

Helyezze a mosó- és szárítógépet vízszintes és stabil szilárd (beton) alagra.

Ha a mosó- és szárítógépet megemelt alagra helyezik, a mosó- és szárítógépet kiegészítő, felborulás elleni védelemmel kell ellátni.

Az első használat előtt távolítsa el a szállítócsavarokat, mivel a blokkolt mosó- és szárítógép bekapcsolása komoly károkat okozhat (lásd a „TELEPÍTÉS ÉS CSATLAKOZTATÁS/Szállítási csavarok eltávolítása” című fejezetet). Ilyen sérülés esetén a garancia érvényét veszti.

A mosó- és szárítógép vízellátáshoz való csatlakoztatásához feltétlenül csak a mellékelt víztömlőt és tömítéseket használja. A víznyomásnak 0,1-1 MPa (1-10 bar; 1-10 kp/cm²; 10-100 N/cm²) között kell lennie.

Mindig új víztömlőt használjon a mosó- és szárítógép vízellátáshoz való csatlakoztatásához; ne használjon újra egy régi víztömlőt.

A leeresztő tömlő végének bele kell érnie a lefolyórendszerbe.

A mosási ciklus megkezdése előtt nyomja meg az ajtót a jelzett helyen, amíg az a helyére nem kattán. Az ajtó nem nyitható ki a készülék működése közben.

Az első mosás előtt távolítson el minden szennyeződést a mosó- és szárítógép dobjából a Dobtisztítás programmal (lásd a PROGRAMTÁBLÁZATOT).

A mosási ciklus után zárja el a vízcsapot, és húzza ki a hálózati csatlakozót.

Csak mosó- és szárítógépi mosáshoz és a ruhaneműk ápolásához való mosószert használjon. Nem vállalunk felelősséget a tömítések és műanyag alkatrészek fehéritő- vagy színezőszerek használatából eredő sérüléseikért vagy elszíneződésükért.

Vízkőmentesítéskor csak korrózió elleni védelemmel ellátott vízkőoldó szereket használjon (Csak nem korrozív vízkőoldó szereket használjon). Kövesse a gyártó utasításait. Több öblítési ciklussal vagy a Dobtisztítás (öntisztító program) futtatásával fejezze be a vízkőmentesítési folyamatot, hogy eltávolítsa a maradék szert (ecetet stb.).

 Ne használjon oldószert tartalmazó tisztítószereket, mert ez mérgező gázok felszabadulásához, a mosó- és szárítógép károsodásához, valamint tűz- és robbanásveszélyhez vezethet.

A mosási program során nem szabadulnak fel ezüstionok.

A mosó- és szárítógépet nem használhatják fizikai vagy szellemi fogyatékkal élő személyek (beleértve a gyermekeket is), illetve tapasztalattal és tudással nem rendelkező személyek. Ezeket a személyeket a biztonságukért felelős személynek kell kioktatnia a mosó- és szárítógép használatával kapcsolatban.

A garancia nem vonatkozik a fogyóeszközökre, a kisebb színeltérésekre, a készülék elöregedése miatti megnövekedett zajokra és az alkatrészek esztétikai hibáira, amelyek nem befolyásolják a készülék működését és biztonságát.

GYERMEKEK BIZTONSÁGA

A mosó- és szárítógép ajtajának bezárása és a program futtatása előtt győződjön meg arról, hogy a dobban ruhaneműn kívül semmi más nincs. Győződjön meg arról, hogy gyermek nem mászott be a dobba és nem zárta be belülről az ajtót.

A mosó- és kondicionálószeret tartsa távol a gyermekektől.

Aktiválja a gyerekzárát. Lásd a „TOVÁBBI BEÁLLÍTÁSOK ÉS FUNKCIÓK KIVÁLASZTÁSA/Gyerekzár” című fejezetet.

Ne engedjen három évnél fiatalabb gyermekeket a készülék közelébe, kivéve, ha állandó felügyelet alatt állnak.

A mosó- és szárítógép a vonatkozó biztonsági előírásoknak megfelelően készült.

Ezt a mosó- és szárítógépet 8 éves vagy annál idősebb gyermekek, valamint csökkent fizikai, érzékszervi vagy szellemi képességekkel rendelkező, illetve tapasztalattal és tudással nem rendelkező személyek használhatják, de csak akkor, ha a mosó- és szárítógép használata során felügyelik őket, és utasításokat kaptak a mosó- és szárítógép biztonságos használatára vonatkozóan, és ha megértik a nem megfelelő használat veszélyeit. Ügyeljen arra, hogy gyermekek ne játsszanak a készülékkel. Gyermekek felügyelet nélkül nem tisztíthatják a mosó- és szárítógépet és nem végezhetnek semmilyen karbantartási tevékenységet.

FORRÓ FELÜLET VESZÉLYE

A mosási ciklusok alatt a dob ajtaja felmelegedhet. Legyen óvatos, hogy elkerülje az égési sérüléseket. Ügyeljen arra, hogy gyerekek ne játsszanak az ajtóüveg közelében.

VÍZTÚLFOLYÁS ELLENI VÉDELEM (BEKAPCSOLÁSKOR)

Ha a vízszint a készülékben a normál szint fölé emelkedik, a vízszintvédelem aktiválódik. Elzárja a vízellátást és elkezd ki- szivattyúzni a vizet. A program megszakad, és hibát jelez (lásd HIBAELHÁRÍTÁSI TÁBLÁZAT).

SZÁLLÍTÁS/MOZGATÁS TELEPÍTÉS UTÁN

Ha a mosó- és szárítógépet telepítése után mozgatni kívánja, szerelje be a szállítási csavarokat (lásd a „TELEPÍTÉS ÉS CSATLAKOZTATÁS/Áthelyezés és szállítás a telepítés után” fejezetet). A szállítási csavarok behelyezése előtt válassza le a mosó- és szárítógépet az elektromos hálózatról!

Ha a tápkábel megsérül, a veszély elkerülése érdekében azt a gyártónak, annak szervizképviselőtének vagy hasonlóan képzett személynek kell kicserélnie.

A magas hőmérsékletű mosási vagy szárítási ciklus során leeresztett víz forró. Ne érintse meg a vizet.

Működés közben (magas hőmérsékletű mosás/szárítás/centrifugálás) ne nyissa ki erőszakkal a készülék ajtaját.

Ne használja a készüléket, ha ipari vegyszereket használtak a tisztításhoz.

Nem szabad hagyni, hogy szösz gyűljön fel a készülék körül.

Megfelelő szellőzést kell biztosítani, hogy elkerüljük a levegő visszaáramlását a gépből a helyiségbe, ami tüzet okozhat.

Ne szárítson mosatlan ruhadarabokat a szárítógépben.

Az olyan anyagokkal szennyezett ruhadarabokat, mint az étolaj, aceton, alkohol, benzin, kerozin, folteltávolítók, terpentin, viaszok és viaszeltávolítók, forró vízben, extra mennyiségű mosószerrel kell kimosni, mielőtt a szárítógépben szárítanák.

Az olyan tárgyakat, mint a habszivacs (latexhab), a zuhanysapkákat, a vízálló textíliákat, a gumi hátlappal ellátott cikkeket és a habszivacs alátéttel ellátott ruhákat vagy párnákat nem szabad szárítani a szárítógépben.

Az öblítőszeret vagy hasonló termékeket az öblítőszerre vonatkozó utasítások szerint kell használni.

Távolítson el minden tárgyat, például öngyújtót és gyufát a ruhák zsebéből.

FIGYELEM: Soha ne állítsa le a szárítógépet a szárítási ciklus vége előtt, kivéve, ha az összes ruhadarabot gyorsan eltávolítja és szétteríti, hogy a hőt eloszlassa.

FIGYELEM: Ne csatlakoztassa a gépet az áramellátáshoz külső kapcsolóeszközzel, például programidőzítővel, és ne csatlakoztassa rendszeresen be- és kikapcsoló tápegységhez.

Az alján lévő szellőzőnyílásokkal rendelkező készülékeknél ügyeljen arra, hogy a nyílások ne legyenek elzárva.

A készüléket nem szabad olyan helyre felszerelni, ahol az ajtaja nem nyitható ki teljesen akadályok nélkül.

Az kifúvott levegőt nem szabad olyan kéménybe vezetni, amely gázt vagy más tüzelőanyagot égető készülékek füstjének elvezetésére szolgál.

MOSÓ- ÉS SZÁRÍTÓGÉP LEÍRÁSA

ELEJE

- 1 Vezérlőegység
- 2 Programválasztó gomb
- 3 Mosószer rekesz
- 4 Ajtó
- 5 Adattábla
- 6 Szivattyúsűrű fedele

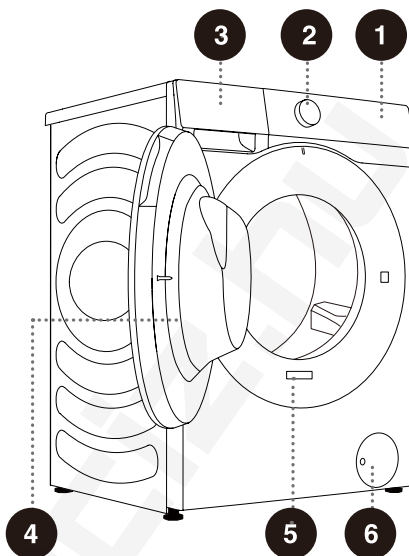

HÁTULJA

- 1 Víztömlő
- 2 Áramkábel
- 3 Leeresztő tömlő
- 4 Állítható lábak
- 5 Szállítási csavarok

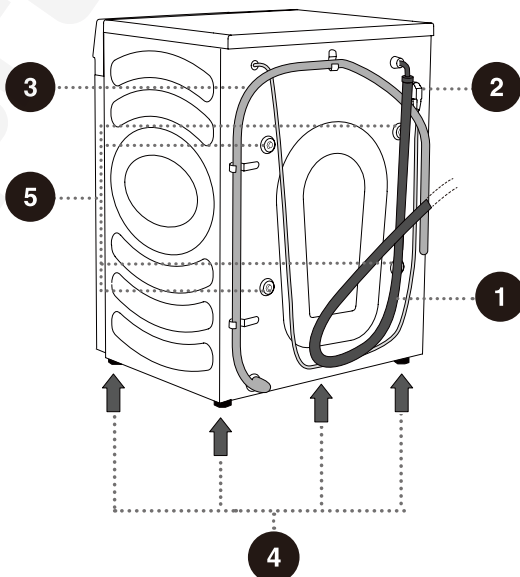

MŰSZAKI ADATOK

(MODELLTŐL FÜGGŐEN)

Az adattábla a készülékajtó elülső falára van felszerelve (lásd a „MOSÓ- ÉS SZÁRÍTÓGÉP LEÍRÁSA” fejezetet).

Mosási/szárítási teljesítmény	10,5/6 kg	12/8 kg
Maximális töltés	10,5 kg	12 kg
Súly	72 kg	74 kg
Névleges feszültség	220-240 V~	
Névleges teljesítmény	1750 W / 1350 W	
Frekvencia	50 Hz	

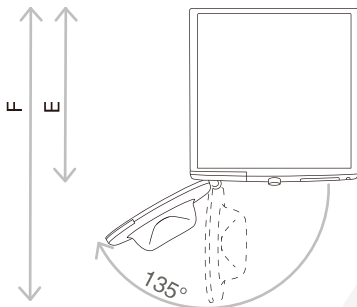



E = Mosó- és szárítógép mélység
F = Mélység nyitott ajtóval

Méretetek (mm)

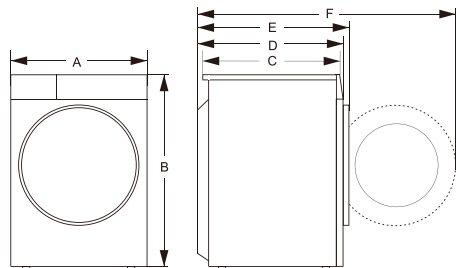
Index	Méret (mm)	
Mosási/szárítási teljesítmény	10,5/6	12/8
A	595	595
B	845	845
C	560	610
D	590	640
E	620	670
F	1100	1150



Adattábla

Hisense Washer-dryer		
XXXXXXXXXX		
XXX-XXXV~ XXHz IPX4		
Washing Capacity:XX kg (XXXXW)		
Drying Capacity:X kg (XXXXW)		

⚠ Mielőtt csatlakoztatná a mosó- és szárítógépet az elektromos hálózathoz, várjon legalább 2 órát, amíg az egység eléri a szobahőmérsékletet.

VEZÉRLŐEGYSÉG

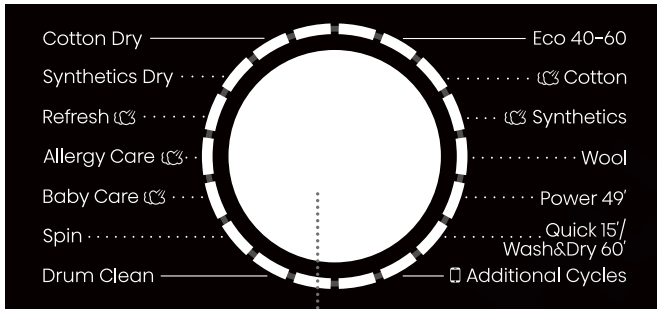

1

1 PROGRAMVÁLASZTÓ GOMB

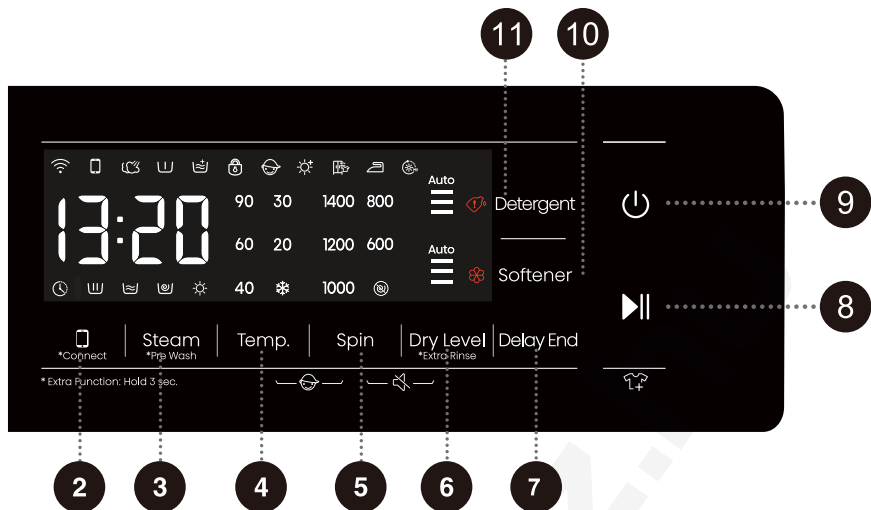

2 *CONNECT (CSATLAKOZÁS)

Hálózati vezérlőkulcs.
A hálózat konfigurálásához tekintse meg az utolsó oldalon található Wi-Fi útmutatót.

3 **STEAM (GŐZÖLÉS)** *PRE WASH (ELŐMOSÁS)

Hozzáadhatja vagy eltávolíthatja a gomb hosszú és rövid megnyomásával a gőzölés és az előmosási funkciókat.

4 **TEMP. (HŐM.)**

Nyomja meg a kiválasztott ciklus víz hőmérsékletének módosításához.

5 **SPIN (CENTRIFUGÁLÁS)**

Nyomja meg a aktuális ciklus centrifugálási fordulatszámának módosításához.
NINCS centrifugálás : A dob nem forog az utolsó leeresztési ciklus után.

6 **DRY LEVEL (SZÁRÍTÁSI SZINT)**

Nyomja meg a „Dry Level” (szárítási szint) gombot a szárítási idő és a szárítás további funkcióinak kiválasztásához.

EXTRA RINSE (EXTRA ÖBLÍTÉS)
Nyomja meg a gombot az aktuális ciklus öblítési számának módosításához.

7 **DELAY END (BEFEJEZÉS KÉSLELTETÉS)**

A befejezés késleltetése segítségével beállítja a mosási ciklus befejezési idejét. Az Ön beállításai alapján a gép automatikusan elindítja a mosási ciklust. Ez a beállítás akkor hasznos, ha be szeretné programozni a gépet, hogy a mosási ciklust akkor fejezze be, amikor általában hazaér munka után. Nyomja meg az időegység kiválasztásához.

8 **INDÍTÁS/SZÜNETELTETÉS**

A teljes program indítása/szüneteltetése.

9 **FŐKAPCSOLÓ**

Nyomja meg a gép be-/kikapcsolásához.

10 **SOFTENER (ÖBLÍTŐSZER)**

11 **DETERGENT (MOSÓSZER)**

4+5 **GYERMEKZÁR**

Nyomja meg egyszerre ezt a két gombot a gyermekzár engedélyezéséhez/letiltásához.

5+6 **NÉMÍTÁS (A HANGJELZÉSEK KIKAPCSOLÁSA)**

Extra funkcióhoz: Nyomja meg és tartsa lenyomva 3 másodpercig.

TELEPÍTÉS ÉS CSATLAKOZTATÁS

☹ Távolítsa el az összes csomagolóanyagot (lásd „ÁRTALMATLANÍTÁS” fejezet). Kicsomagolásakor ügyeljen arra, hogy ne sértse meg a készüléket éles tárggyal. A csomagolóanyagot (műanyag zacskók, egyéb műanyag alkatrészek stb.) tartsa távol a gyermekektől.

Ellenőrizze, hogy nincs-e sérülés a készüléken. Ha azt gyanítja, hogy a készülék sérült, ne használja, és azonnal forduljon a vevőszolgálathoz.

A készüléket egy támogató készlettel szállítjuk, amely a következőket tartalmazza:

- Használati utasítás,
- 4 műanyag dugó,
- Vízellátó tömlő,
- Lefolyócső tartó.

Győződjön meg arról, hogy minden fent felsorolt alkatrész megtalálható.

SZÁLLÍTÁSI CSAVAROK ELTÁVOLÍTÁSA

 A készülék első használata előtt el kell távolítani a szállítási rögzítőcsavarokat. A rögzített készülék bekapcsoláskor megsérülhet. Ilyen sérülés esetén a garancia érvényét veszti.

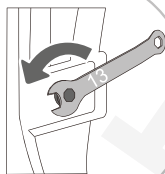
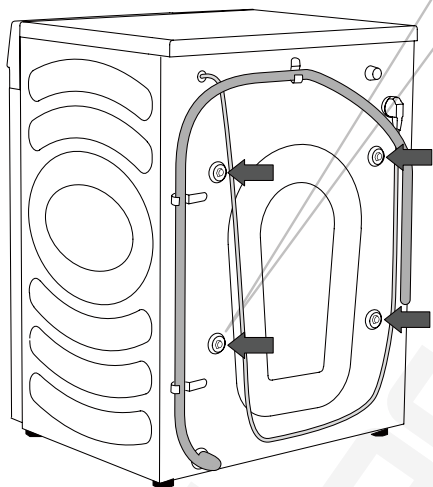

1 Tegye félre a tömlőket, és csavarkulccsal lazítsa meg a készülék hátulján található 4 csavart az óramutató járásával ellentétes irányba forgatva, ahogy a nyíl mutatja. Lazítsa meg őket körülbelül 30 mm-rel (nem teljesen).

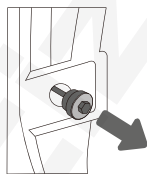

2 Húzza vízszintesen mind a 4 szállítási csavart.

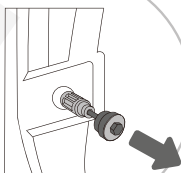

3 Húzza ki a szállítási csavarokat a gumi és a műanyag részel együtt.

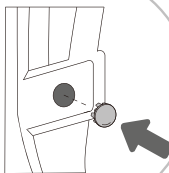
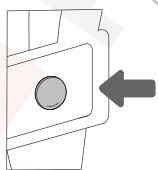

4 Fedje le a csavarfuratokat a műanyag kupakkokkal. A műanyag kupakokat a használati útmutatóval együtt a tartozék tasakban (a támogató készletben) szállítjuk.

 Őrizze meg a szállítási csavarokat a készülék jövőbeli szállításához (a szállítási csavarok visszaszereléséhez kövesse a fenti eljárást fordított sorrendben).

ÁTHELYEZÉS ÉS SZÁLLÍTÁS TELEPÍTÉS UTÁN

☞ A mosó- és szárítógép telepítés utáni mozgatásához a SZÁLLÍTÁSI CSAVAROKAT újra be kell szerelni, hogy elkerüljük a szállítás közbeni vibráció okozta károkat (lásd a „TELEPÍTÉS ÉS CSATLAKOZTATÁS/Szállítási csavarok eltávolítása” című fejezetet). Ha elvesztette a szállítási csavarokat, megrendelheti őket a gyártótól.

⚠ Szállítás után a mosó- és szárítógépet legalább két órán keresztül állni kell hagyni, mielőtt csatlakoztatná az áramforráshoz. A készüléket képzett szerelőnek kell telepítenie és csatlakoztatnia.

⚠ A mosó- és szárítógép csatlakoztatása előtt figyelmesen olvassa el a használati utasítást. A mosó- és szárítógép helytelen csatlakoztatásából vagy használatából eredő károkra nem terjed ki a garancia.

HELY

☀ A padlónak, amelyen a mosó- és szárítógépet elhelyezik, betonlappal kell rendelkeznie. Tisztának és száraznak kell lennie; ellenkező esetben a mosó- és szárítógép megcsúszhat. Tisztítsa meg az állítható lábak alját is.

☀ A mosó- és szárítógépnek vízszintesen és szilárd alapon stabilan kell állnia.

ÁLLÍTHATÓ LÁBAK

Használjon vízmértéket és a mellékelt villáskulcsot.

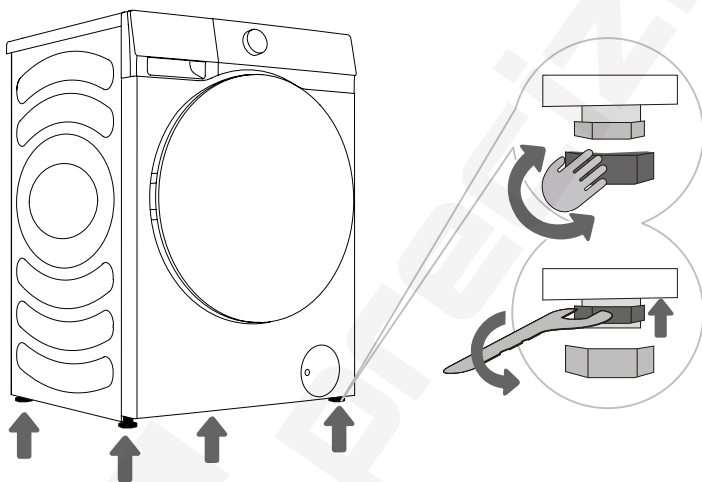

1 Forgassa el az állítható lábakat a mosó- és szárítógép szintbe állításához. A lábak +/- 2 cm-es szintezést tesznek lehetővé.

2 A lábak magasságának beállítása után erősen húzza meg a rögzítőanyákat (ellenanyákat) a mosó- és szárítógép alja felé forgatva a mellékelt kulccsal ↑ (lásd az ábrát).

☀ A nem vízszintes készülék vibrációt, csúszást és hangos működést okozhat. A készülék nem megfelelő szintbe állítása érvényteleníti a garanciát.

☀ Rendellenes vagy hangos zaj jelentkezhet a készülék működése közben, főként a nem megfelelő telepítés eredményeként.

TELEPÍTÉSI TÁVOLSÁGOK

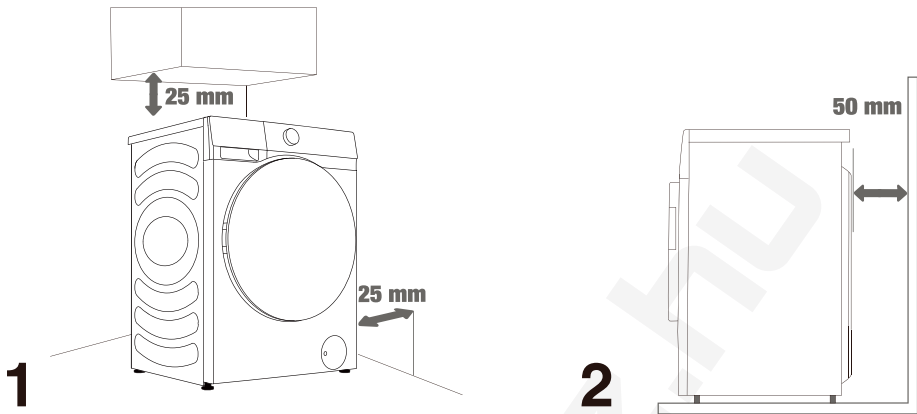

⚠ A mosó- és szárítógép nem érhet hozzá falhoz vagy bútorhoz. A mosó- és szárítógép optimális működése érdekében hagyjon helyet a mosó- és szárítógép körül az ábrán látható módon. A minimálisan előírt távolságok be nem tartása a mosó- és szárítógép nem biztonságos vagy rendellenes működéséhez vezethet. Ezenkívül túlmelegedés is előfordulhat (1. és 2. ábra).

⚠ Nem ajánlott a mosó- és szárítógépet zárt térben telepíteni.

CSATLAKOZTATÁS A VÍZELLÁTÁSHOZ

Csatlakoztassa megfelelően a vízbevezető tömlőt a vízcsapra.

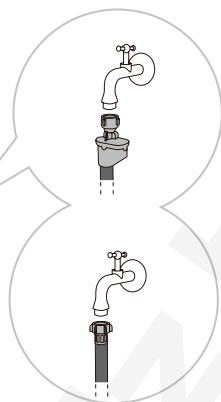
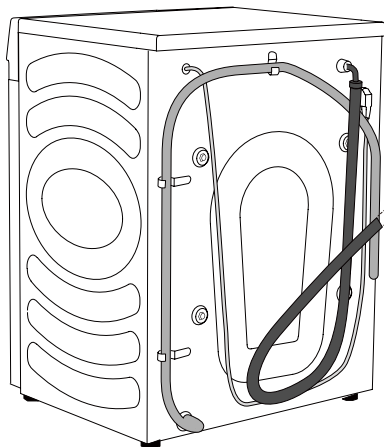

A AquaStop

B Normál
csatlakoztatás

☞ A mosó- és szárítógép normális működéséhez a belépő víz nyomásának 0,1-1 MPa (1-10 bar; 1-10 kp/cm²; 10-100 N/cm²) között kell lennie. A minimális dinamikus víznyomás a vízáramlás mérésével határozható meg. A teljesen kinyitott csapból 15 másodperc alatt 3 liter víznek kell kifolynia.

☞ A tömlő csatlakoztatása után húzza meg kézzel a víztömlőt a jó tömítés érdekében (max. 2 Nm). Ellenőrizze a tömítést, hogy nincs-e szivárgás. Ne használjon fogót vagy hasonló szerszámot, mert ez károsíthatja az anya menetét.

☞ Kizárólag a készülékhez mellékelt víztömlőt használja. Ne használjon használt tömlőt vagy más tömlőt.

☞ Győződjön meg arról, hogy a tömlő nem sérült. Ha a tömlő sérült, törött vagy megrepedt, ki kell cserélni.

AquaStop (CSAK EGYES MODELLEKHEZ)

Ha egy belső cső vagy tömlő megsérül, egy elzáró rendszer aktiválódik, amely megszakítja a mosó- és szárítógép vízellátását. Ilyen esetben a vezérlőablak (a) pirosra vált. Cserélje ki a víztömlőt.

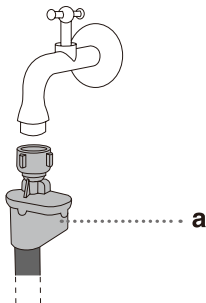

☞ Ne mártsa vízbe az AquaStop rendszerrel ellátott víztömlőt, mivel az elektromos szelepet tartalmaz.

☞ A víztömlő visszacsapó szelep nélkül csatlakoztatható.

☞ Győződjön meg arról, hogy a csatlakoztatott víztömlő nincs megcsavarodva vagy nem eldugult.

A LEERESZTŐTÖMLŐ CSATLAKOZTATÁSA ÉS RÖGZÍTÉSE

Vezesse be a leeresztőtömlőt egy mosdókagylóba vagy fürdőkádba vezesse, vagy csatlakoztassa közvetlenül a lefolyóhoz (a lefolyócső minimális átmérője 4 cm). A padlótól a leeresztőtömlő végéig a függőleges távolság 60-100 cm között legyen. Háromféleképpen rögzíthető (A, B, C).

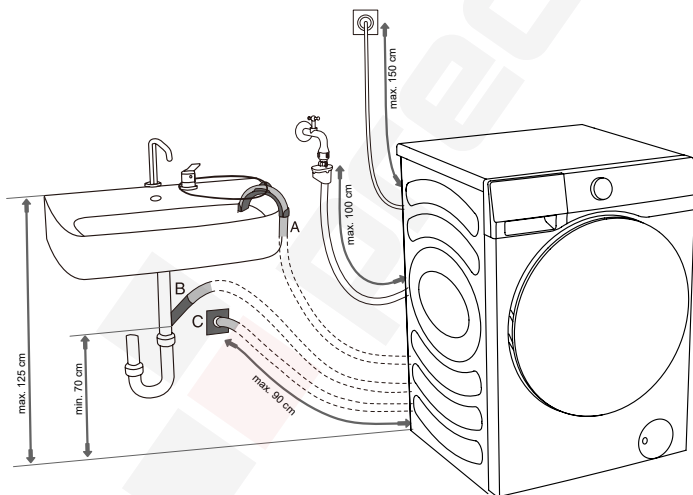

A A leeresztőtömlő vége mosdókagyló vagy fürdőkád fölé helyezhető. Rögzítő pánt segítségével rögzítse a tömlőt a könyöktámaszon áttett helyzetben, nehogy elcsússzon.

B A leeresztőtömlő közvetlenül is csatlakoztatható a mosdó lefolyójához is. Ne használjon kis kagylót. Ügyeljen arra, hogy a leeresztett víz forró lehet.

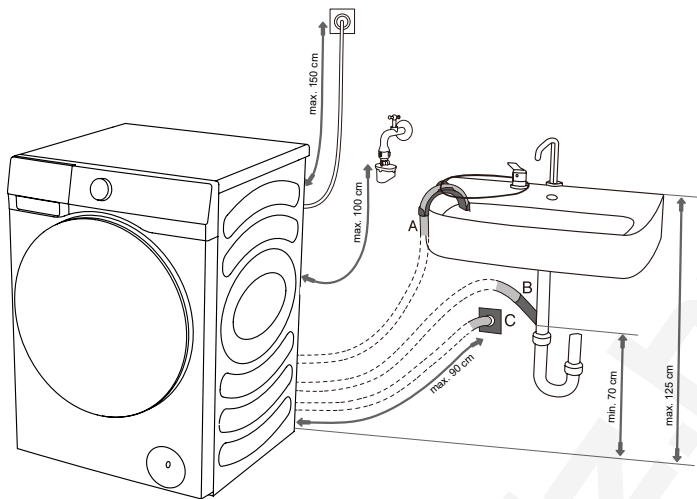

C A leeresztőtömlő a fali lefolyóhoz is csatlakoztatható egy szifonnal, amelyet megfelelően kell felszerelni a tisztíthatósághoz.

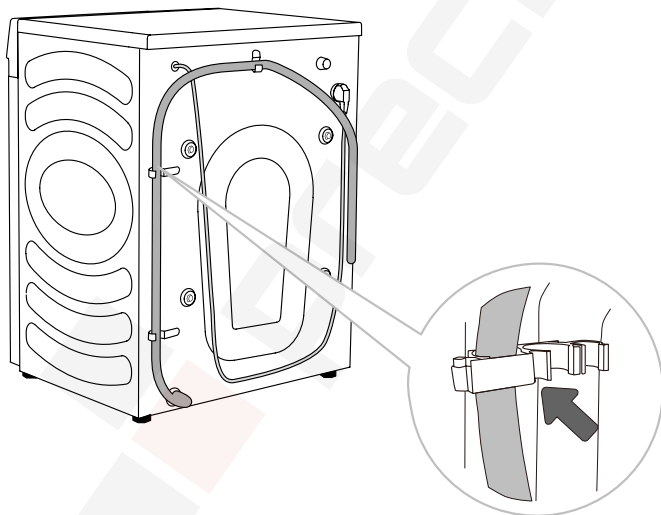

D A leeresztőtömlőt az ábrán látható módon a mosó- és szárítógép hátulján lévő horgokhoz kell rögzíteni.

⚠ Győződjön meg arról, hogy a leeresztőtömlő nem sérült.

⚠ A leeresztő tömlő nem megfelelő felszerelése a mosó- és szárítógép nem biztonságos vagy rendellenes működéséhez vezethet.

AZ ÁRAMELLÁTÁS CSATLAKOZTATÁSA

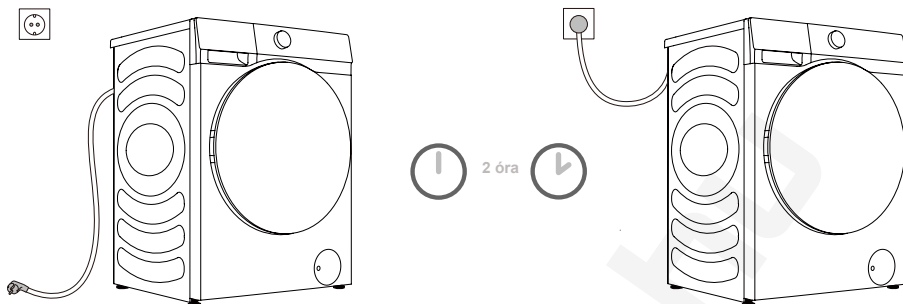

⚠ Mielőtt csatlakoztatná a mosó- és szárítógépet az elektromos hálózathoz, várjon legalább 2 órát, amíg az egység eléri a szobahőmérsékletet.

Egy olyan földelt konnektorhoz csatlakoztassa a mosó- és szárítógépet, amely a telepítés után szabadon hozzáférhető. A konnektornak földelő érintkezővel kell rendelkeznie (a vonatkozó előírásoknak megfelelően).

Nézze meg az adattáblát a mosó- és szárítógép alapvető információiért.

⚠ Javasoljuk túlfeszültség elleni védelem használatát a készülék villámcsapás elleni védelme érdekében.

⚠ A mosó- és szárítógépet nem szabad hosszabbító kábellel csatlakoztatni az áramforráshoz.

⚡ Ne csatlakoztassa a mosó- és szárítógépet kis terhelésre szánt elektromos aljzathoz.

⚡ Ne dugja be/húzza ki a készülék dugvilláját nedves kézzel.

⚡ A készülék javítását és karbantartását képzett szakemberekre kell bízni.

⚡ A sérült tápkábelt csak a gyártó által felhatalmazott személy cserélheti ki.

AZ ELSŐ HASZNÁLAT ELŐTT

Győződjön meg arról, hogy a mosó- és szárítógép le van választva az áramellátásról, majd nyissa ki maga felé az ajtót (1. és 2. ábra).

Tisztítsa meg a dobot puha és nedves ruhával. Használhatja a „Drum Clean” (Dobtisztító) programot is. Ilyen esetben csatlakoztassa a készüléket az elektromos hálózathoz, és nyissa ki a vízcsapot. A dobnak üresnek kell lennie (3. és 4. ábra).

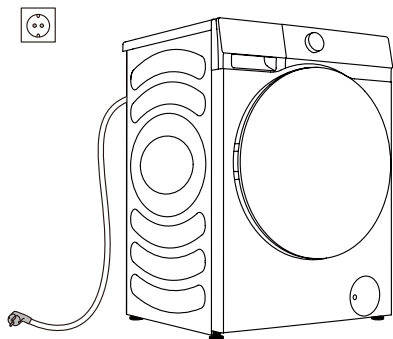

1

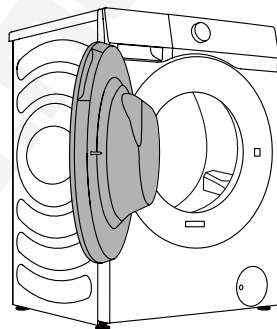

2

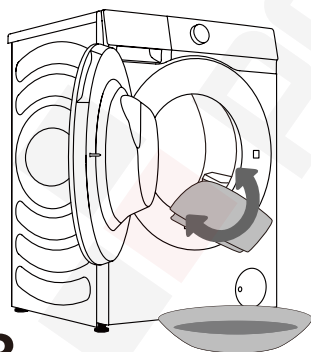

3

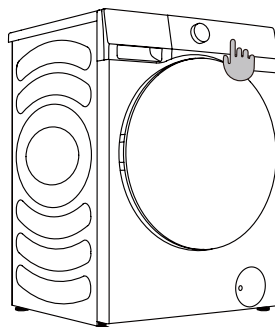



























4

⚠ Ne használjon olyan oldószert vagy tisztítószer, amely károsíthatja a mosó- és szárítógépet (kérjük, tartsa be a tisztítószer gyártóinak ajánlásait és figyelmeztetéseit).

MOSÁSI FOLYAMAT, LÉPÉSRŐL LÉPÉSRE (1-7)

1. LÉPÉS: VEGYE FIGYELEMBE A RUHÁK CÍMKÉIT

Normál mosás; Érzékeny ruhanemű	Max. mosási hőm. 95°C  	Max. mosási hőm. 60°C  	Max. mosási hőm. 40°C  	Max. mosási hőm. 30°C  	Csak kézzel mosható 	Ne mossa ki 
Fehérités	Fehérités hideg vízben 			Fehérités nem megengedett 		
Vegytisztítás	Vegytisztítás minden szerrel 		Ásványolaj oldószer R11, R113 	Vegytisztítás petróleumban, tisztá alkoholban és R113-ban 		Vegytisztítás nem megengedett 
Vasalás	Meleg vasalás, max. 200°C 	Meleg vasalás, max. 150°C 	Meleg vasalás, max. 110°C 	Vasalás nem megengedett 		
Szárítás	Szárítás sík felületen (sima felületre helyezzük) 	Csepegtető szárítás  Szárítás kötélén 	Magas hőmérsékletű  Alacsony hőmérsékletű 		Ne szárítsa szárítógépben 	

2. LÉPÉS: A MOSÁSI FOLYAMAT ELŐKÉSZÍTÉSE

1. Válogassa szét a ruhaneműt szövettípus, szín, szennyeződés, megengedett mosási hőmérséklet stb. szerint (lásd PROGRAMTÁBLÁZATOT).
2. Gombolja be a gombokat és zárja be a cipzárait, kösse meg a szalagokat, és fordítsa ki a zsebeket; távolítsa el minden fémkapcsot, amely károsíthatja a ruhaneműt és a készülék belsejét, vagy eltömítheti a lefolyót.
3. Tegye az érzékeny ruhaneműt és az apró ruhaneműket egy hálós szennyeszsákba.

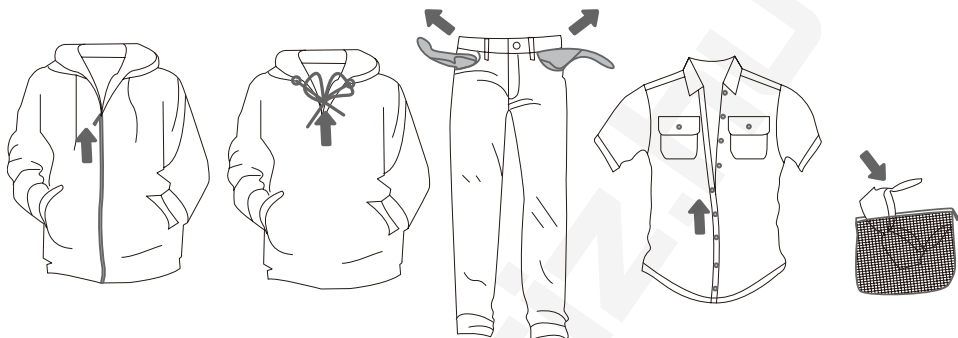

ÚTMUTATÓ AZ AUTOMATA SZAPPANADAGOLÓHOZ

Ez a termék automatikus adagoló funkcióval rendelkezik, amely automatikusan hozzáadja a megfelelő mennyiségű mosószert/öblítőszert a mosáshoz. A szennyezettség mértékétől függően beállíthatja az automatikusan kiadagolt mennyiséget. Ha az „Auto” opciót választja, a mosó- és szárítógép intelligensen meg fogja ítélni a mosószert és az öblítőszer mennyiségét a ruhanemű súlyának megfelelően. Ha nem szeretné használni az „Auto” opciót, törölje a kijelölést, és kézzel adagolja a mosószert és az öblítőszert.

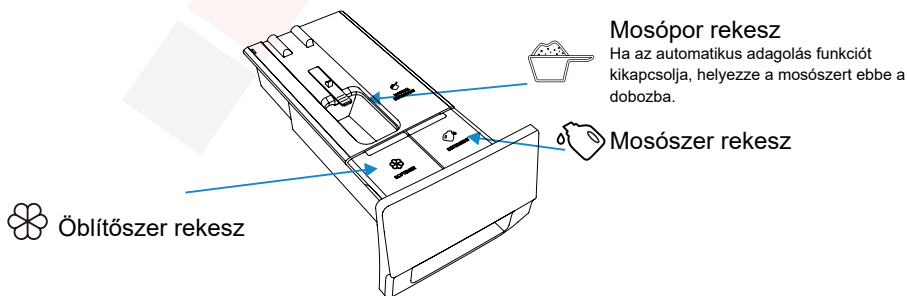

► MOSÓSZER/LÁGYÍTÓSZER HOZZÁADÁSA



► PREWASH (ELŐMOSÁS)

- Ha az automatikus adagolás funkció be van kapcsolva és az előmosás funkció van kiválasztva, az előmosási fázisban a mosószer mennyisége fele a főmosási fázisénak.
- A mosószer mennyisége az előmosási fázisban nincs hatással a főmosási fázisban lévő mosószerre.

► AUTOMATIKUS ADAGOLÁSI LÉPÉSEK

- A mosó- és szárítógép első használatkor a mosószer és az öblítőszer automatikus adagolása alapértelmezés szerint be van kapcsolva. A mosó- és szárítógép megjegyzi a leállítás előtti utolsó opciót.
- A funkció kikapcsolásához nyomja meg a „Detergent” (Mosószer) gombot. Nyomja meg többször a mosószer kapcsolót, hogy átváltson a Ki (nem világít) helyzetbe.
- Ha a rekeszben nincs elegendő mosószer/öblítőszer, a  /  ikonok világítanak. Kérjük, időben töltsse fel. A maximális mennyiség 1 l mosószer vagy 0,5 l öblítőszer.

► ÓVINTÉZKEDÉSEK

1. Ajánlatos fékezett habzású mosószert használni.
2. A túlfolyás elkerülése érdekében ne töltsse túl a mosószer/öblítőszer tartályokat.
3. Feltöltés után győződjön meg arról, hogy a mosószerfiók teljesen be van zárva, mielőtt elindítaná a mosóprogramot.
4. A mosó- és szárítógép telepítése, mozgatása, kezelése vagy beállítása előtt vegye ki vagy rögzítse a mosószerfiókat, hogy elkerülje a mosószer és az öblítőszer kiömlését.

► ÖBLÍTŐSZER

Automatikus adagolás

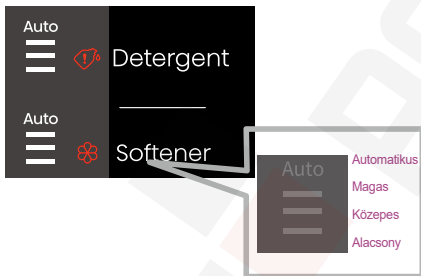

Ha az Auto ikon BE van kapcsolva, és mind a 3 vonal BE van kapcsolva, az azt jelzi, hogy az automatikus adagolási funkció van kiválasztva. Az öblítőszer adagolása automatikusan történik, a dobban lévő ruhaneműtől függően.

Kézi adagolás

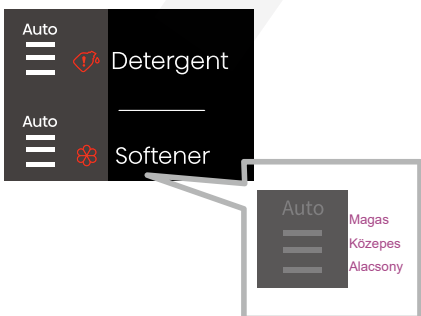

Lehetőség van a kívánt mennyiségű öblítőszer manuális kiválasztására. Három szintje van: alacsony, közepes és magas. Ha az Auto ikon nincs bekapcsolva, a kézi adagolás van kiválasztva, és kiválaszthatók a vonalak (alacsony, közepes, magas).

Öblítőszer KI

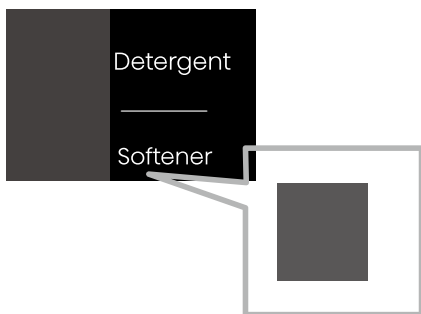

Az öblítőszer nem adagolódik a program végén, ha kikapcsolja. Ez megjelenik a kijelzőn, az alábbi képen látható módon. Nincsenek LED jelzések.

► MOSÓSZER

Automatikus adagolás



Ha az Auto ikon BE van kapcsolva, és mind a 3 vonal BE van kapcsolva, az azt jelzi, hogy az automatikus adagolási funkció van kiválasztva. Az mosószer adagolása automatikusan történik, a dobban lévő ruhaneműtől függően.

Kézi adagolás

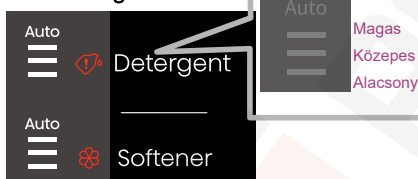

Lehetőség van a kívánt mennyiségű mosószer manuális kiválasztására. Három szintje van: alacsony, közepes és magas. Ha az Auto ikon nincs bekapcsolva, a kézi adagolás van kiválasztva, és kiválaszthatók a vonalak (alacsony, közepes, magas).



Mosószer KI



A mosószer nem adagolódik a program végén, ha kikapcsolja. Ez megjelenik a kijelzőn, az alábbi képen látható módon. Nincsenek LED jelzések.

► MOSÓSZER/ÖBLÍTŐSZER HOZZÁADÁSA



Ha az  /  ikonok villognak, az azt jelzi, hogy a mosószer/öblítőszer mennyisége nem elegendő. Kérjük, töltsön be legfeljebb 1 l mosószert vagy 0,5 l öblítőszer.

► MOSÓSZER/ÖBLÍTŐSZER UTÁNTÖLTÉSE

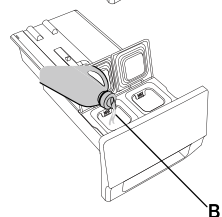
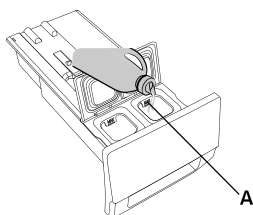

1. Nyissa ki a mosószer fiókot.
2. Töltsön mosószert az automatikus mosószer-rekeszbe (A).
3. Ha szükséges, töltsön öblítőszer az automatikus öblítőszer-rekeszbe (B).
4. Zárja be az automatikus adagoló fiókot.

A MOSÓ- ÉS SZÁRÍTÓGÉP BEKAPCSOLÁSA

A tápkábel segítségével csatlakoztassa a mosó- és szárítógépet az áramellátáshoz, és csatlakoztassa a mosó- és szárítógépet a vízellátáshoz.

Kapcsolja be a készüléket a „FŐKAPCSOLÓ” gomb megnyomásával (1. és 2. ábra).

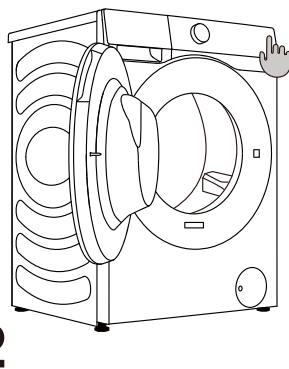
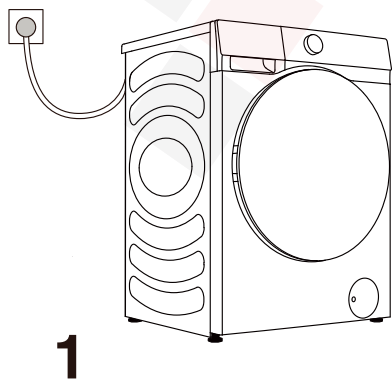

A MOSÁSI FOLYAMAT BETÖLTÉSE

Nyissa ki a dob ajtaját úgy, hogy a fogantyút maga felé húzza (1. ábra).

Helyezze a ruhaneműt a dobba (miután meggyőződött arról, hogy a dob üres) (2. ábra).

Csukja be az ajtót (3. ábra). Az ajtó bezáródik, ha kattanást hall.

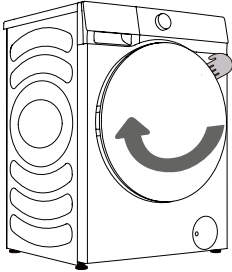

1

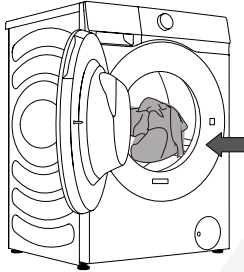

2

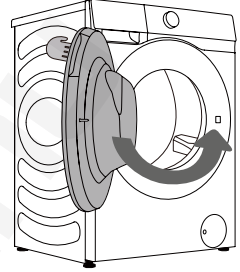

3

⚠ Soha ne próbálja erőszakkal kinyitni az ajtót. A készülék működése közben ne nyissa ki az ajtót.

Ne terhelje túl a dobot! Nézze meg a PROGRAMTÁBLÁZATOT, és vegye figyelembe a névleges terhelést az adattáblán feltüntetettek szerint.

Ha a dob túlságosan tele van, előfordulhat, hogy a ruhanemű tisztítása nem lesz hatékony.

3. LÉPÉS: MOSÁSI PROGRAM KIVÁLASZTÁSA

Válassza ki a **programot** a programválasztó gomb (1) elforgatásával (a ruhanemű típusától és a szennyezettségtől függően). Nézze meg a PROGRAMTÁBLÁZATOT.

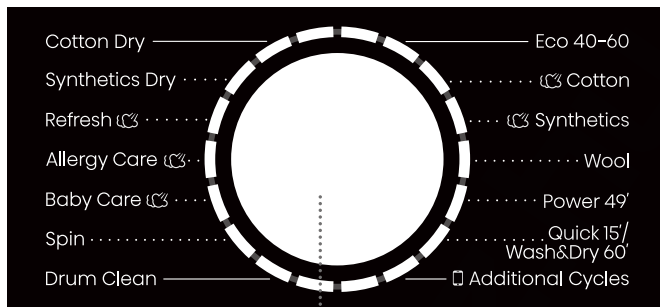

1

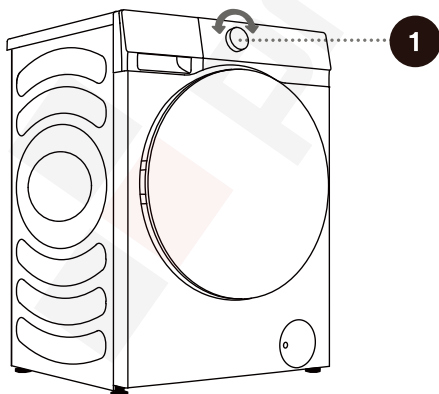

⚠ Működés közben a programválasztó gomb (1) automatikusan nem foroghat.

PROGRAMTÁBLÁZAT

Program	Funkciók	Max. töltés kg		Max. centrifugálási fordulatszám f/p	Program leírása
Eco 40-60 (Eko 40-60)	W	10,5	12	1400	Normálisan szennyes pamut ruhanemű.
	WD	6	8	1400	
Cotton (Pamut) (-, 20°C, 30°C, 40°C, 60°C, 90°C)	W	10,5	12	1400	Erősen és közepesen szennyezett pamut vagy lenvászon. Erősen szennyezett ruha esetén válassza az „Előmosás” funkciót.
	WD	6	8	1400	
Synthetics (Szintetikus) (-, 20°C, 30°C, 40°C, 60°C)	W	5	6	1400	A program mérsékelten szennyezett szintetikus és pamutszövetekhez alkalmas.
	WD	5	6	1400	
Wool (Gyapjú) (-, 20°C, 30°C, 40°C)	W	2		600	A program gépben mosható gyapjúhoz használható (lásd a ruhán lévő címkét).
Power 49' (Főkapcsoló 49') (-, 20°C, 30°C, 40°C)	W	4		800	Ez egy rövid ideig tartó erőteljes mosási eljárás, amellyel kis mennyiségű, erősen szennyezett ruha mosására szolgál.
	W	1		800	Pamut, vegyes szövetek. Rövid ideig viselt vagy újonnan vásárolt darabok. / A 60 percen belüli mosási és szárítási eljárás alkalmas arra, hogy az enyhén szennyezett ruhákat egyszerre mossuk és szárítsuk, mint például a naponta cserélendő pólókat, ingeket, szoknyákat. Javasoljuk, hogy egyszerre legfeljebb 3 darab szoknyát mossunk ki. A két program konvertálásának befejezéséhez válassza ki a „Dry Level” (Szárítási szint) funkciógombot.
Quick 15' (Gyors 15 perc)/ Wash&Dry 60' (Mosás és szárítás 60 perc) (-, 20°C, 30°C, 40°C)	WD	1		800	A program a dob tisztítására és a mosószert- és baktériummaradványok eltávolítására szolgál, amelyek felhalmozódhatnak és tenyészhetnek, különösen akkor, ha alacsony mosási hőmérsékletű programokat használ.
		0		800	
Drum Clean (Dobtisztítás) (öntisztító program) (90°C)	/	0		800	A dobak üresnek kell lenni. Adhat hozzá egy kis deszillált (párlatos) ecetet (kb. 2 dl) vagy nátrium-hidrogén-karbonátot (1 evőkanál, vagy 15 g). Legalább havonta egyszer futtassa ezt a programot.
Spin (Centrifugálás) (centrifugálási fordulatszám)	S	10,5	12	1400	Ebben a programban manuálisan választhatja ki az időtartamot és a centrifugálási sebességet.
	SD	6	8	1400	
Baby Care (Babaápolás) (40°C, 60°C, 90°C)	W	2		1400	Alkalmas babaruhákhoz, fehérmeműhöz stb., amelyeket magas hőmérsékletű gőzzel sterilizál és fertőtleníti.
	WD	2		1400	
Allergy Care (Allergiaápolás) (40°C, 60°C, 90°C)	W	2		1400	Alkalmas magas hőmérsékletnek ellenálló és kevésbé fakuló anyagokhoz, és magas hőmérsékletű gőzzel eltávolítja az allergéneket, például a polleneket, atkákat és parazitákkat.
	WD	2		1400	

W→Wash (Mosás)

D→Dry (Szárítás)

WD→Wash and Dry (Mosás és szárítás)

S→Spin (Centrifugálás)

SD→Spin and Dry (Centrifugálás és szárítás)

Program	Funkciók	Max. töltés kg		Max. centrifugálási fordulatszám f/p	Program leírása
Refresh (Felfrissítés)	W	2		/	Alkalmas a sajátos szagok (pl. füst-/forró edény-/grillezésszag stb.) eltávolítására a ruhákból.
Synthetics Dry (Sztetikus anyag szárítás)	D	5	6	/	A nedves vegyszálás ruha centrifugálás után szárítható.
Cotton Dry (Pamut szárítás)	D	6	8	/	A nedves pamut és len ruha centrifugálás után szárítható.
☐ Additional Cycles (Kiegészítő ciklusok)					
Rinse+Spin (Öblítés+Centrifugálás) –	W	10,5	12	1400	Ez a program alapértelmezés szerint két öblítésből és centrifugálásból áll.
	WD	6	8	1400	
Shirts (Ingek) (-, 20°C, 30°C, 40°C, 60°C)	W	2		1400	Ez a program az enyhén foltos pamutruhákhoz alkalmas.
	WD	2		1400	
Jeans (Farmernadrág) (-, 20°C, 30°C, 40°C, 60°C)	W	5	6	1400	A program farmernadrágokhoz alkalmas.
	WD	5	6	1400	
Silk/Delicates (Selyem/finomruhák) (-, 20°C, 30°C, 40°C)	W	2		600	Puha, finom szövetek és mosógépben mosható selyem. (Lásd a ruházaton lévő mosási címkét).
Bedding (Ágynemű) (-, 20°C, 30°C, 40°C, 60°C)	W	3		1400	A program nagyméretű ruhadarabok (pl. függönyök, lepedők, paplanhuzatok) mosására alkalmas.
	WD	3		1400	
Mix (Vegyes) (-, 20°C, 30°C, 40°C)	W	5	6	1400	Mérsékelt szennyezett pamut és szintetikus anyagok mosása vegyesen.
	WD	5	6	1400	

MEGJEGYZÉSEK:

- 1) Vízhőmérséklet: Válassza ki a megfelelő vízhőmérsékletet a kiválasztott mosási programhoz. Másáskor mindig kövesse a ruhagyártó ápolási címkéjét vagy utasításait, hogy elkerülje a ruhák károsodását.
- 2) A tényleges vízhőmérséklet eltérhet a megadott ciklushőmérséklettől.
- 3) A teszteredmények a víznyomástól, a víz keménységétől, a bemeneti víz hőmérsékletétől, a szobahőmérséklettől, a töltet típusától és mennyiségétől, a használt mosószer szennyezettségének mértékétől, a fő áramellátás ingadozásaitól és a választott kiegészítő opcióktól függenek.
- 4) Semleges (fékezett habzású) mosószer ajánlott.
- 5) A száraz mosóport meleg vízzel kell keverni (nem csak energiaprogram esetén, de minden esetben).

Megjegyzés a kiegészítő ciklusokhoz:

A felhasználóknak el kell forgatniuk a gombot a megfelelő pozícióba, és további ciklusok használatához ALKALMAZÁS-kapcsolat szükséges az okostelefonon. Ha nem csatlakozik a hálózathoz, az alapértelmezett program a [Öblítés+Centrifugálás]. A felhasználó a mobiltelefonos ALKALMAZÁS segítségével kiválaszthatja a [Öblítés+Centrifugálás, Ingek, Farmer, Selyem/finom, Ágynemű, Vegyes] programokat.

MOSÓSZEREK ÉS ADALÉKANYAGOK KIVÁLASZTÁSA

Mindig válasszon rendkívül hatékony, nem habzó mosószereket, amelyeket előtöltős készülékekhez szánnak.

A mosószér kiválasztása a ruhanemű típusától, a szennyezettségtől, a ruhanemű színétől és a mosási hőmérséklettől függ.

☞ Fehér maradványok (csíkok stb.) jelenhetnek meg a fekete ruhaneműn, ha modern foszfátmentes mosószereket használ. Ilyen esetben kefélje le a csíkokat, és használjon folyékony mosószert.

Csak háztartási használatra szánt mosószert használjon.

A vízkőoldó szerek károsíthatják a készüléket. Ne használjon oldószereket.

Ne mossa ki azokat a ruhákat, amelyeket oldószerekkel vagy gyúlékony anyagokkal tisztított.

A túl sok mosószér habképződést okozhat, ami rontja a mosás hatékonyságát. Ha a készülék túlzott habzást érzékel, blokkolhatja a centrifugálási ciklust.

Ha túl kevés mosószert használ, előfordulhat, hogy a ruha egy idő után már nem lesz fehér. Ez vízkő felhalmozódását is eredményezheti a dobben és a csövekben.

☞ A mosandó és szárítendő ruha maximális mennyisége (kg-ban, pamutprogram esetén) a dobjaja alatt elhelyezett adattáblán van feltüntetve.

☞ A maximális vagy névleges töltet az IEC 60456 szabvány szerint előkészített ruhaneműre vonatkozik.

☞ A jobb mosási hatékonyság érdekében javasoljuk, hogy pamutprogramok használatakor a dobot 2/3-ig töltsse fel.

4. LÉPÉS: TOVÁBBI BEÁLLÍTÁSOK ÉS FUNKCIÓK KIVÁLASZTÁSA

A legtöbb program alapvető beállításait módosíthatja.

Nyomja meg a megfelelő funkciógombokat a beállítások módosításához (mielőtt megnyomná az INDÍTÁS/SZÜNETELTETÉS (8) gombot).

☞ Aktiválja/inaktiválja a funkciókat a kívánt gomb megnyomásával (mielőtt megnyomná az INDÍTÁS/SZÜNETELTETÉS (8) gombot).

☞ Néhány programhoz nem választhatók ki bizonyos beállítások. Az ilyen beállítások nem világítanak, és a megfelelő gomb megnyomásakor figyelmeztető hang hallható, és a gomb villogni kezd (lásd FUNKCIÓTÁBLÁZAT).

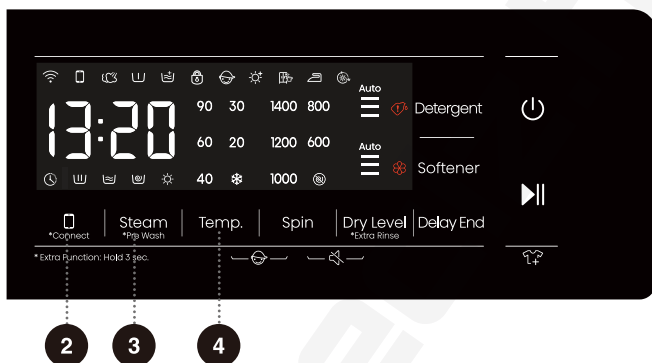

2 Connect (Csatlakoztatás)

Két üzemmódja van: „nyomja le és tartsa lenyomva” és „nyomja meg röviden”.
Nyomja meg röviden: Bekapcsolja a mosó- és szárítógép távirányítójának engedélyezését;

Nyomja le és tartsa lenyomva: A mosó- és szárítógépet a Wi-Fi hálózathoz csatlakoztatja. Amikor a „Wi-Fi” szimbólum villog a vezérlőpulton, csatlakozik a Wi-Fi hálózathoz. Lásd a konkrét leírást a hálózathoz való csatlakozásról.

3 Steam (Gőzölés), *pre wash (előmosás)

Két üzemmódja van: „nyomja le és tartsa lenyomva” és „nyomja meg röviden”.
Nyomja meg röviden: a „Steam” (Gőzölés) funkció engedélyezése; nyomja meg újra a törléshez.

Nyomja meg és tartsa lenyomva: a „Prewash” (Előmosás) funkció engedélyezése; újra nyomja meg és tartsa lenyomva a törléshez.

1. Válassza ezt a funkciót, ha előmosási programot szeretne hozzáadni a főmosási szakasz előtt.
2. A program elindítása után a jelzőfény az előmosási program végéig világít.

4 TEMP. (HŐM.) (MOSÁSI HŐMÉRSÉKLET)

A kiválasztott program hőmérsékletének módosítása.

Minden programnak van egy előre beállított hőmérséklete, amely a (4) TEMP. (HŐM.) gomb megnyomásával módosítható. (MOSÁSI HŐMÉRSÉKLET). („--” a hideg mosást jelöli)

A hőmérséklet a gomb felett jelenik meg.

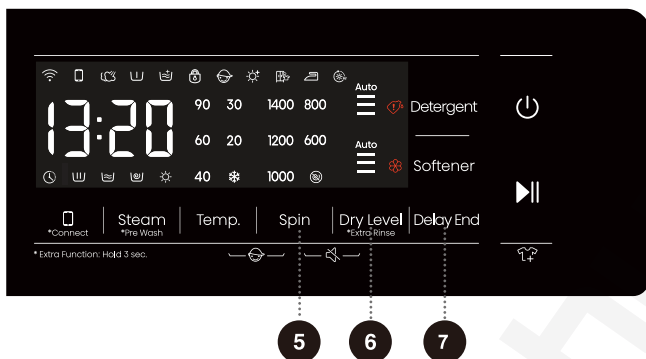

5

SPIN (CENTRIFUGÁLÁS) (CENTRIFUGÁLÁSI SEBESSÉG/LEERESZTÉS)

Ezzel állíthatja be a centrifugálási sebességet. A kiválasztott centrifugálási sebesség megjelenik a panelen.

Ha a centrifugálás nélküli leeresztést választja, a panelen „0” jelenik meg.

6

Dry Level (Szárítási szint) *Extra Rinse (Extra öblítés)

Nyomja meg a „Dry Level” (Szárítási szint) gombot a szárítási idő és a szárítás további funkcióinak kiválasztásához.

EXTRA RINSE (EXTRA ÖBLÍTÉS)

Megnyomásával az aktuális ciklushoz tartozó öblítések számát módosítja.

7

DELAY END (BEFEJEZÉS KÉSLELTETÉS)

1. Nyomja meg ezt a gombot a késleltetett befejezési idő beállításához. Csak készenléti üzemmódban érvényes.
2. A Delay End funkció kiválasztása után minden gombnyomás 1 órával növeli a késleltetési időt. Ha a programidő egy óránál rövidebb, a gomb első megnyomásával 1 órára állítja be. Miután a késleltetett befejezési idő elérte a 24 órát, nyomja meg ismét a gombot a beállítás törléséhez. Ha elforgatja a gombot egy másik program kiválasztásához, vagy más gombokat nyom meg (beleértve az érvénytelen gombokat is, mivel minden olyan gomb, amely befolyásolja a mosási folyamatot, törli a programot; azonban a Gyerekzár, a Némítás és a távirányító engedélyezése gombok nem törlik a programot) mielőtt a program elindulna, az aktuális Delay End program törlődik.
3. A késleltetési időnek hosszabbnak kell lennie, mint a mosási programé, mivel a késleltetési idő a program befejezési ideje. Például: ha a kiválasztott program 2 óra 28 perc hosszú, a késleltetési időnek 3 és 24 óra között kell lennie. A kijelzett idő 2:28-ról 3:00-ra, 4:00-re, ..., 9:00-re, h:10-re, ... h:21-re és h:24-re változik. A Delay End program indítása után az időkijelző visszaszámlál h:24-ről, h:23-ról, ..., h:10-ről, 9:59-ről, 9:58-ról, ..., a mosóprogram indulásáig, amikor a kijelzőn a 2:28 látható. Ha a kijelzőn csak az órák értéke látható, a kijelzőn a programból hátralévő időnek csak az óra része látható. (pl. 21:59-nél még mindig 21 órát mutat.)
4. A Delay End funkció kiválasztásakor az Óra ikon „⌚” folyamatosan világít; Amikor a Delay End program fut, az Óra ikon „⌚” villog.

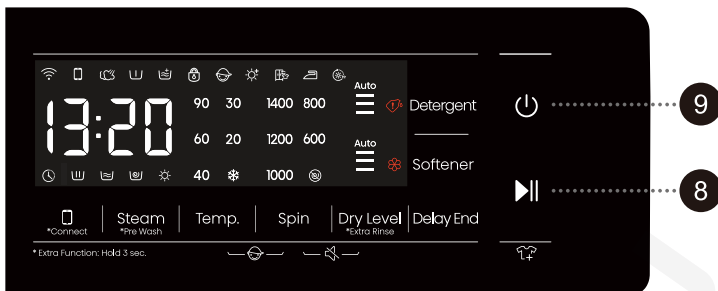

8

Indítás/szüneteltetés ▶▶

- 1) Elindít egy programot készenléti állapotból, vagy szünetelteti a futó programot.
- 2) Nyomja meg a gombot készenléti módban az ajtózár módba váltáshoz. Ha az ajtó nincs zárva, a mosó- és szárítógép nem tudja elindítani a programot. Ezzel egyidejűleg megjelenik az ajtózárási hiba riasztás.
- 3) Az előre beállított funkció beállítása után készenléti állapotban nyomja meg ezt a gombot. Ha az ajtó rendesen zárva van, a mosó- és szárítógép az előre beállított működési állapotba kapcsol. Ha nincs bezárva, a mosó- és szárítógép rendellenes állapotba kapcsol, és az ajtózárási hiba riasztása történik.
- 4) Ha egy program szüneteltetve van, a program szüneteltetve marad mindaddig, amíg újra meg nem nyomja ezt a gombot a program futásának folytatásához. Ha a programot Spin (Centrifugálás) állapotban szünetelteti, és ha folytatja a futást, a program újraindítja a Centrifugálás programot az elejétől.
- 5) Újraindítja a programot a felhasználók által javítható rendellenes állapotból.
- 6) Ha a mosó- és szárítógép szüneteltetve van, az ajtó automatikusan kinyílik, ha az alábbi feltételek mindegyike teljesül: 1. A víz szintje alacsonyabb, mint az ajtónyílás; 2. A dob hőmérséklete 50°C-nál alacsonyabb; 3. A motor fordulatszáma 0. Ha ezek a feltételek nem teljesülnek, akkor nem történik semmi.
- 7) A mosó- és szárítógép beindítása után a beállított paraméterek nem módosíthatók.

9

Főkapcsoló ☰

- 1) Átkapcsolja a mosó- és szárítógépet „leállítás” és „készenléti” állapot között. Leállított állapotban minden kijelző és kimenet ki van kapcsolva. Nyomja 2 másodpercig a főkapcsoló gombot a mosó- és szárítógép kikapcsolásához.
- 2) Nyomja meg a főkapcsoló gombot kikapcsolt állapotban, a mosó- és szárítógép készenléti állapotba kerül egy hangjelzéssel. A kijelző jelzőfényei felváltva világitanak.
- 3) Ellenőrizze az ajtózár állapotát a mosó- és szárítógép bekapcsolása után.
- 4) Miután a mosó- és szárítógép készenléti állapotba lép, vagy az „END” (VÉGE) felirat látható, az ajtózár kinyílik. Nyomja meg a főkapcsoló gombot a kikapcsoláshoz. Ha 2 percen belül nem történik művelet, a mosó- és szárítógép automatikusan kikapcsol.
- 5) Szüneteltetett állapotban a LED kijelzőn az idő és a kettőspont egyszerre villog.

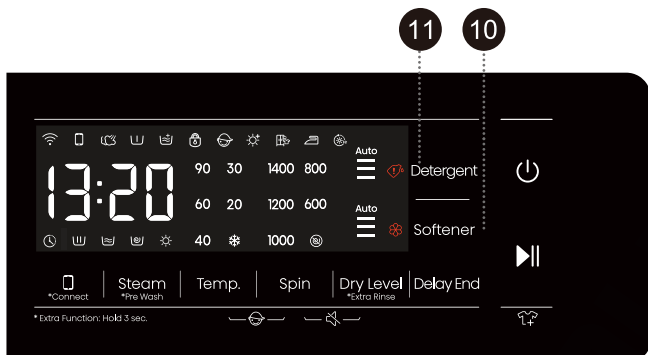

10 Softener (öblítőszer)

Az automatikus adagolás alapértelmezés szerint be van kapcsolva, és a gombbal szabályozhatja az adagolást. Ha kézzel kell hozzáadnia az öblítőszer, letilthatja az automatikus adagolást.

11 Detergent (mosószer)

Az automatikus adagolás alapértelmezés szerint be van kapcsolva, és a gombbal szabályozhatja az adagolást. Ha kézzel kell hozzáadnia a mosószer, letilthatja az automatikus adagolást.

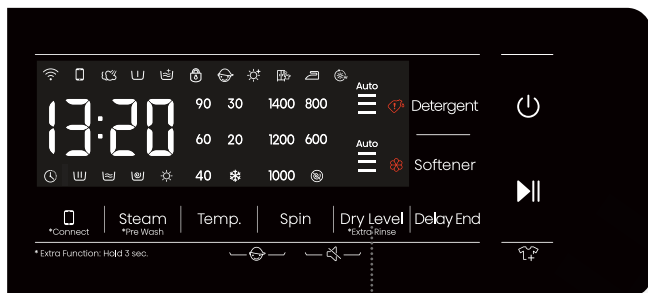

4 + 5

GYERMEKZÁR

Ez egy biztonsági funkció. Az aktiváláshoz nyomja meg egyszerre a (4) TEMP. (HÖM.) és az (5) SPIN (CENTRIFUGÁLÁS) gombokat, és tartsa őket 2 másodpercig lenyomva. A Gyermekezár ikon világítani kezd, jelezve, hogy a Gyermekezár be van állítva. Ismétlje meg a műveletet a gyermekezár kikapcsolásához.

- Ha a Gyermekezár be van kapcsolva, az összes funkciógomb le van tiltva.
 - Ha kikapcsolja a készüléket, a gyermekezár kiold.
- A program befejezése után a gyermekezár automatikusan kikapcsolódik.



5 + 6

NÉMÍTÁS (A FIGYELMEZTETŐ HANGOK KIKAPCSOLÁSA)

Amikor a készülék készenléti, szünet vagy működési állapotban van, nyomja meg az „(5) Spin (Centrifugálás) + a (6) Dry level (Szárítási szint)” gombokat 2 másodpercig. A riasztások kivételével minden hangjelzés kikapcsolódik. Amikor a készülék néma állapotban van, nyomja meg az „(5) Spin (Centrifugálás) + a (6) Dry level (Szárítási szint)” gombokat 2 másodpercig. Az összes hangjelzés aktiválódik.

FUNKCIÓTÁBLÁZAT

Programok	MOSÓPOR	DETERGENT (MOSÓSZER)	SOFTENER (ÖBLÍTŐSZER)	Némitás	Child Lock (Gyermekzár)	Delay End (Befejezés Késleltetés)	Spin (Centrifugálás)	Temp. (Hőm.)	Dry (Szárítás)	Steam (Gőzölés)	Prewash (Előmosás)	Extra Rinse (Extra Öblítés)	Cupboard (Faliszekrény)	Iron (Vasalás)	Extra Dry (Extra szárítás)	Time Dry (Időzített szárítás)
Eco 40-60 (Eko 40-60)	•	•	•	•	•	•	•	-	•	-	-	•	•	•	•	•
Cotton (Pamut)	•	•	•	•	•	•	•	•	•	•	•	•	•	•	•	•
Synthetics (Szintetikus)	•	•	•	•	•	•	•	•	•	•	•	•	•	•	•	•
Wool (Gyapjú)	•	•	•	•	•	•	•	•	-	-	-	•	-	-	-	-
Power 49' (Főkapcsoló 49')	•	•	•	•	•	•	•	•	•	-	•	•	•	•	•	•
Quick 15' (Gyors 15 perc) / Wash&Dry 60' (Mosás és szárítás 60 perc)	•	•	•	•	•	•	•	-	-	-	-	•	-	-	-	-
Drum Clean (Dobtisztítás) (öntisztító program)	-	-	-	•	•	•	-	-	•	-	-	-	-	-	-	•
Spin (Centrifugálás) (centrifugálási fordulatszám)	-	-	-	•	•	•	•	-	•	-	-	-	•	•	•	•
Baby Care (Babaápolás)	•	•	•	•	•	•	•	•	•	•	•	•	•	•	•	•
Allergy Care (Allergiaápolás)	•	•	•	•	•	•	•	•	•	•	•	•	•	•	•	•
Refresh (Felfrissítés)	-	-	-	•	•	•	-	-	•	•	-	-	-	-	-	•
Synthetics Dry (Szintetikus anyag szárítás)	-	-	-	•	•	•	-	-	•	-	-	-	•	•	•	•
Cotton Dry (Pamut szárítás)	-	-	-	•	•	•	-	-	•	-	-	-	•	•	•	•
Rinse+Spin (Öblítés+Centrifugálás)	-	-	•	•	•	•	•	-	•	-	-	•	•	•	•	•
Shirts (Ingek)	•	•	•	•	•	•	•	•	-	•	•	•	•	•	•	•
Jeans (Farmernadrág)	•	•	•	•	•	•	•	•	•	-	•	•	•	•	•	•
Silk/Delicate (Selyem/finomruhák)	•	•	•	•	•	•	•	•	-	-	-	•	-	-	-	-
Bedding (Ágynemű)	•	•	•	•	•	•	•	•	•	-	•	•	•	•	•	•
Mix (Vegyes)	•	•	•	•	•	•	•	•	•	•	•	•	•	•	•	•

- Opcionális funkciók
- Nem választhatók

A PROGRAM IDŐTARTAMÁNAK OPTIMALIZÁLÁSA

A mosási program korai szakaszában a mosó- és szárítógép érzékeli a ruhanemű mennyiségét, és beállítja a program időtartamát.

5. LÉPÉS: MOSÁSI PROGRAM INDÍTÁSA

Miután kiválasztotta a programot és annak funkcióit, töltsé be a mosószert a mosószerrekeszbe, és nyomja meg a (8) **INDÍTÁS/SZÜNETELTETÉS** gombot.

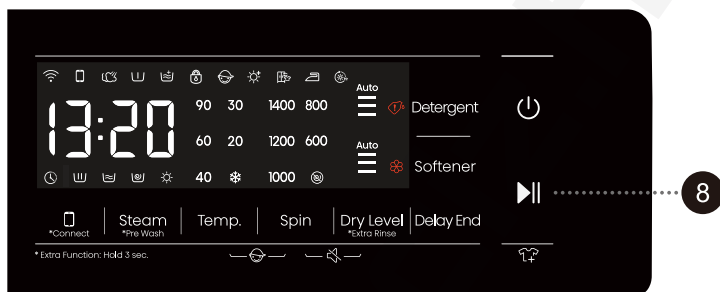



A PROGRAM VÉGÉIG FENNTARTÓ IDŐ vagy a **BEFEJEZÉS KÉSLELTETÉSI** idő (ha be van állítva) megjelenik a kijelzőn.

A kiválasztott funkciók szimbólumai világítanak.

Amikor a program elindul, „----” jelenik meg a panelen, jelezve, hogy a ruhanemű mérése folyamatban van. A program időtartama (óra : perc) automatikusan beáll a ruhanemű súlyának megfelelően.

A program indítása után az Ajtózár  világít a panelen. Amikor a program befejeződött, az ikon eltűnik.

Ha a program működése közben megnyomja a (8) **INDÍTÁS/SZÜNETELTETÉS** gombot, és az ajtónyitás minden feltétele teljesül, akkor az  ikon is eltűnik.

Az ajtót nem lehet kinyitni, ha az  ikon villog; ne próbálja meg erőszakkal kinyitni az ajtót.

 A panelen villogó ikon azt jelzi, hogy a dobajtó nyitva van, vagy nincs megfelelően becsukva. Csukja be az ajtót, és nyomja meg ismét a (8) **INDÍTÁS/SZÜNETELTETÉS** gombot a program folytatásához.

6. LÉPÉS: MOSÁSI PROGRAM MÓDOSÍTÁSA VAGY KÉZI TÖRLÉSE

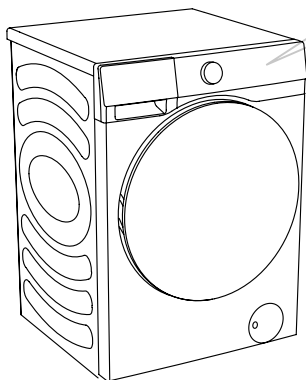

1 A mosási program leállításához és törléséhez nyomja meg a „FŐKAPCSOLÓ” gombot 3 másodpercig

2 A mosási program átmenetileg szünetel, ha a programból hátralévő idő villog a kijelzőn. A mosó- és szárítógép kiszivattyúzza a vizet a dobból, és a víz leeresztése után kinyitja az ajtót. Ha a dobban lévő víz forró, a mosó- és szárítógép automatikusan lehűti, majd kiszivattyúzza/leereszti.

3 Új program kiválasztásához forgassa el a programválasztó gombot (1) a kívánt program kiválasztásához, majd válassza ki a hozzátartozó funkciókat. Nyomja meg a (8) **INDÍTÁS/SZÜNETELTETÉS** gombot a program elindításához a mosószer újbóli hozzáadása nélkül.

7. LÉPÉS: A MOSÁSI PROGRAM VÉGE

A mosási folyamat végén a készülék figyelmeztető hangot ad; a kijelzőn az „End” (Vége) felirat jelenik meg. A készülék automatikusan kikapcsol, ha 2 percen belül nem hajt végre semmilyen műveletet.



1. Nyissa ki a készülék ajtaját.
2. Vegye ki a ruhaneműt a dobból.
3. Csukja be az ajtót!
4. Zárja el a vízellátó csapot.
5. Húzza ki a tápkábelt a konnektorból.

MEGSZAKÍTÁSOK ÉS A PROGRAM VÁLTOZTATÁSA

KÉZI MEGSZAKÍTÁS

A mosási program leállításához és törléséhez nyomja meg a „FŐKAPCSOLÓ” gombot 3 másodpercig.

SZÜNETELTETÉS GOMB

A (8) **INDÍTÁS/SZÜNETELTETÉS** gomb megnyomásával szüneteltetheti a mosási programot. A mosási program **átmenetileg szünetel**, ha a programból hátralévő idő villog a kijelzőn. Ha nincs víz a dobben, vagy a víz nem forró, az ajtózár kinyílik. A mosási program folytatásához először csukja be az ajtót, majd nyomja meg a (8) **INDÍTÁS/SZÜNETELTETÉS** gombot.

RUHA HOZZÁADÁSA/KIVÉTELE MŰKÖDÉS ALATT

A készülék ajtaja kinyitható, ha a vízszint és a víz hőmérséklete az előre meghatározott küszöbérték alatt van.

Az ajtózár automatikusan kinyílik, ha az alábbi feltételek mindegyike teljesül:

- a dobben lévő víz hőmérsékletének megfelelőnek kell lennie,
- a dobben lévő vízszintnek egy bizonyos érték alatt kell lennie.

Ha egy mosási program közben szeretne ruhaneműt hozzáadni vagy kivenni a készülékből, kövesse az alábbiakat:

1. Nyomja meg a (8) **INDÍTÁS/SZÜNETELTETÉS** gombot.
2. Ha az ajtózár kioldásának minden feltétele teljesül, kinyithatja a készülék ajtaját, és behelyezheti vagy kiveheti a ruhaneműt a dobból.
3. Csukja be a készülék ajtaját!
4. Nyomja meg a (8) **INDÍTÁS/SZÜNETELTETÉS** gombot.

A mosási program folytatódik.

☹ Ha mosás közben jelentős mennyiségű ruhaneműt ad hozzá, a tisztítás kevésbé lesz hatékony, mivel a készülék kezdetben a ruhanemű mennyiségének megfelelően kisebb mennyiségű mosószert és vizet adott hozzá. Az elégtelen vízmennyiség a ruhanemű károsodását is okozhatja (dörzsölés miatt), és meghosszabbíthatja a mosási időt.

☹ A mosási program attól a ponttól folytatódik, ahol megszakították.

HIBÁK

Ha hiba történik, a program megszakad.

Ilyen esetben a készülék villogó fényekkel és figyelmeztető hangokkal figyelmezteti (lásd HIBAELHÁRÍTÁSI TÁBLÁZAT), és a hibakód megjelenik a kijelzőn (F:XX).

ÁRAMKIMARADÁS

Áramszünet (áramkimaradás) esetén a mosóprogram megszakad. Ha az áramellátás helyreáll, a program attól a ponttól folytatódik, ahol megszakadt.

AZ AJTÓ KÉZI NYITÁSA (ÁRAMSZÜNET ESETÉN – PROGRAMSZÜNET)

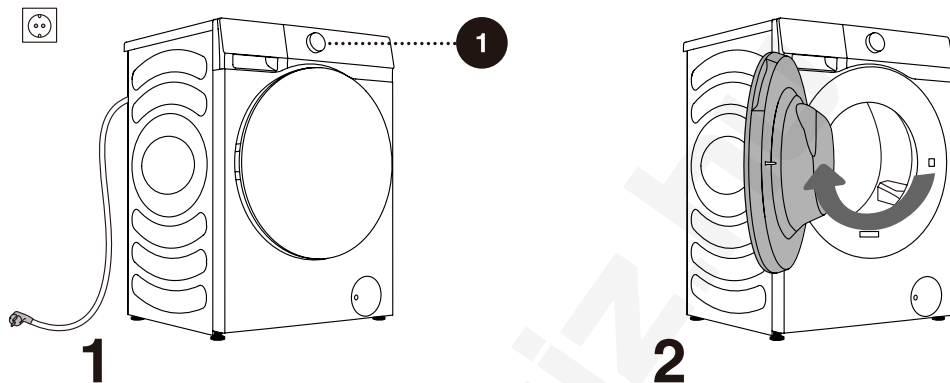

1 A mosási program leállításához és törléséhez nyomja meg a „FŐKAPCSOLÓ” gombot 3 másodpercig.

2 A fogantyút maga felé húzva nyissa ki kézzel a készülék ajtaját.

AZ AJTÓ NYITÁSA (SZÜNETELTETÉS/TÖRLÉS - PROGRAM MÓDOSÍTÁSA)

A készülék ajtaja nem nyitható ki, ha a dobban lévő víz forró. Használhatja a kézi megszakítást (lásd a MEGSZAKÍTÁSOK ÉS A PROGRAM VÁLTOZTATÁSA/Kézi megszakítás fejezetet).

⚠ Ha áramkimaradás után még mindig van víz a készülékben, ne nyissa ki az ajtót, mielőtt manuálisan leeresztette volna a vizet a szivattyúszűrőn keresztül.

VÉSZHELYZETI AJTÓNYITÁS

Ha különleges körülmények, például áramszünet miatt nem sikerül kinyitni az ajtót, használja a leeresztő szivattyú ajtaján lévő ajtózárt kart a vészhelyzeti ajtónyitáshoz.

Megjegyzések:

1. Ne használja, ha a készülék megfelelően működik;
2. Használat előtt győződjön meg arról, hogy a belső dob már nem forog, és a víz nem forró, és a víz szintje alacsonyabb, mint a ruha bemeneti nyílása. Ha a vízszint magas, engedje le a vizet a leeresztő csövön keresztül (ha van), vagy a szivattyú szűrőjének lassú kitekerésével.

3. Az eljárás módszere: Nyissa ki a vízleeresztő szivattyú ajtajának fedelét, egy szerszám segítségével húzza le a zárókart, és az ajtó kinyitható (az ábrán látható módon).

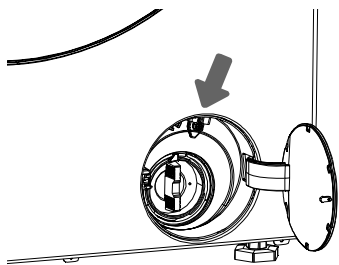

KARBANTARTÁS ÉS TISZTÍTÁS

⚠ Tisztítás előtt húzza ki a mosó- és szárítógépet a konnektorból.

⚠ Gyermekek nem tisztíthatják a mosó- és szárítógépet vagy nem végezhetnek karbantartási feladatokat megfelelő felügyelet nélkül!

MOSÓSZERREKESZ TISZTÍTÁSA

⚠ A mosószerrekeszt havonta legalább kétszer meg kell tisztítani.

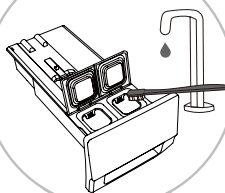
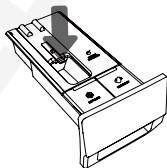
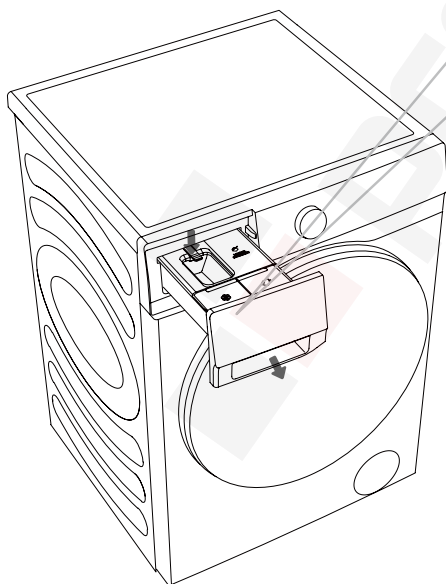

1 A mosószerrekesz házból való eltávolításához nyomja meg a kis fület.

2 Tisztítsa meg a mosószerrekeszt folyó víz alatt kefével, majd szárítsa meg. Ezenkívül távolítsa el minden mosószermaradványt a ház aljáról. Vegye ki a kondicionáló betétet (öblítőszer betétet) a mosószerrekeszből. Mossa el az összes alkatrészt folyó víz alatt, majd helyezze vissza őket a mosószerrekesz házába.

⚠ Ne mossa el a mosószerrekeszt mosogatógépből.

A VÍZTÖMLŐ, A MOSÓSZER-ADAGOLÓ HÁZ ÉS A GUMI AJTÓTÖMÍTÉS TISZTÍTÁSA

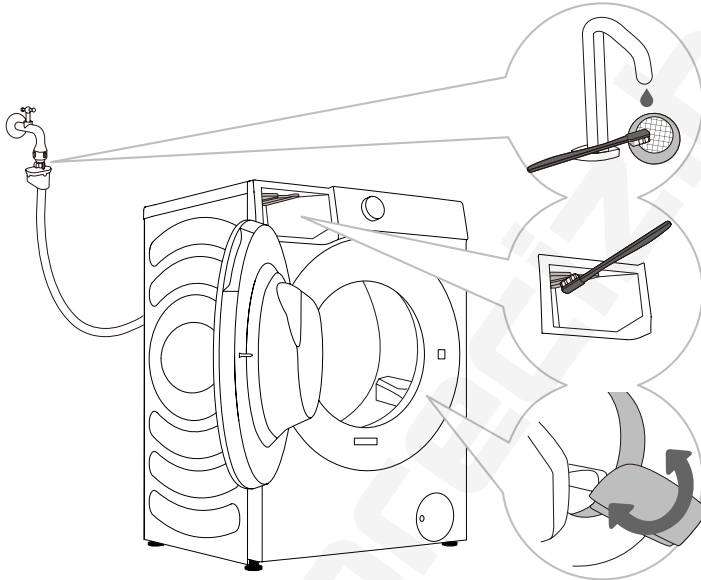

1 Rendszeresen tisztítsa meg a szűrőhálót folyó víz alatt.

2 Kefével tisztítsa meg az öblítő részt, különösen az öblítőkamra felső oldalán lévő fűvókákat.

3 Minden mosás után törölje le az ajtó gumitömítését, hogy meghosszabbítsa az élettartamát.

A SZIVATTYÚSZŰRŐ TISZTÍTÁSA

⚠ Tisztítás közben víz ömölhet ki. Ezért ajánlott egy nedvszívó kendőt teríteni a padlóra.
Győződjön meg arról, hogy a víz lehűlt, mielőtt kiengedi a készülékből.

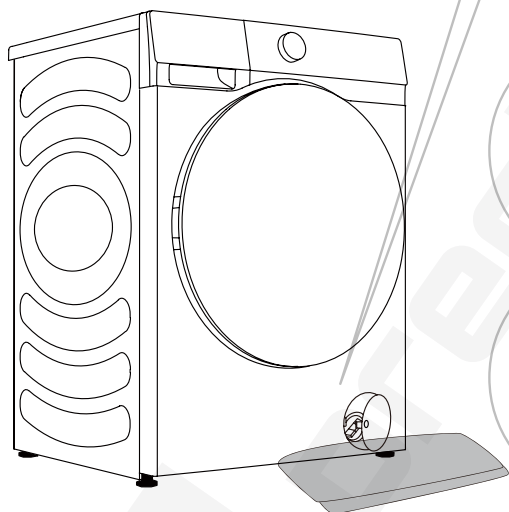

1 Nyissa ki a szivattyú szűrősapkáját egy megfelelő eszközzel (nyomja meg az ajtó fedelét, és a kupak kinyílik).

2 Először húzza ki a vízleeresztő tölcserét.

Lassan forgassa el a szivattyú szűrőjét az óramutató járásával ellentétes irányba. Húzza ki a szivattyú szűrőjét, hogy a víz lassan kifolyjon.

3 Tisztítsa meg a szivattyú szűrőjét folyó víz alatt.

4 Tegye vissza a szivattyú szűrőjét az ábrán látható módon, és rögzítse az óramutató járásával megegyező irányba forgatva. A jó tömítés érdekében a szűrőtömítés felületének tisztának kell lennie.

⚠ A szivattyú szűrőjét rendszeresen meg kell tisztítani, különösen filces, gyapjas vagy nagyon régi ruhanemű mosása után.

⚠ Tisztítsa meg a szivattyú szűrőjét, ha a készülék nem tudja elindítani a centrifugálási ciklust, vagy ha törmelék van a szivattyúban (gombok, érmék, hajtűk stb.).

KÜLSŐ TISZTÍTÁS

⚠ Tisztítás előtt mindig válassza le a mosó- és szárítógépet az elektromos hálózatról.

Puha, nedves ruhával tisztítsa meg a mosó- és szárítógép külsejét és paneljét. Puha, száraz ruhával törölje szárazra.

⚠ Ne használjon oldószert, súroló hatású tisztítószer vagy olyan tisztítószer, amely károsíthatja a készüléket (vegye figyelembe a tisztítószer gyártójának ajánlásait és figyelmeztetéseit).

Törölje le a dob ajtaját egy nedves ruhával, majd törölje szárazra egy puha, száraz ruhával.

💧 Ne tisztítsa a mosó- és szárítógépet túl sok vízzel!

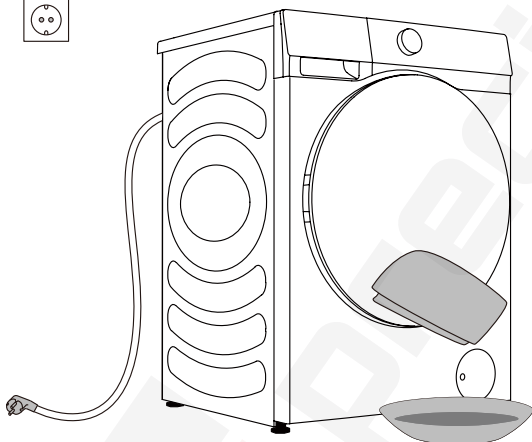

HIBAEELHÁRÍTÁS

MIT KELL TENNI...?

A mosó- és szárítógép automatikusan vezérli a működést a mosási ciklus alatt. Ha bármilyen rendellenességet észlel, azt egy hibakód (F:XX) jelzi a kijelzőn. A hibakód a kikapcsolásig látható. A külső tényezők (pl. az elektromos hálózat) különféle hibákat okozhatnak (lásd a HIBAEELHÁRÍTÁSI TÁBLÁZAT). Ilyen esetben:

- Kapcsolja ki a mosó- és szárítógépet, és várjon néhány másodpercet.
- Kapcsolja be a mosó- és szárítógépet, és ismétlje meg a mosási programot.
- A legtöbb működés közbeni hiba a felhasználó által megoldható (lásd a HIBAEELHÁRÍTÁSI TÁBLÁZAT).
- Ha a hiba továbbra is fennáll, hívjon egy hivatalos szervizt.
- Javításokat csak felhatalmazott szerelő végezhet.
- A jótállás nem vonatkozik a mosó- és szárítógép helytelen csatlakoztatásából vagy használatából eredő javításokra vagy garanciális igényekre. Ilyen esetekben a javítás költségeit a felhasználó viseli.

⚡ A garancia nem terjed ki a külső tényezőkből eredő hibákra, meghibásodásokra (villámcsapás, elektromos hálózat meghibásodása, természeti katasztrófa stb.).

HIBAELHÁRÍTÁS ÉS HIBAKÓDOK

Probléma/hiba	Leírás	Mit kell tenni?
F01	Vízbefolyási hiba	Ellenőrizze a következőket: <ul style="list-style-type: none"> • Nyitva van a vízcsap? Túl alacsony a nyomás? • Becsípődött a víztömlő? • Eltömődött a víztömlő szűrője? • Befagyott a tömlő?
F03	Vízleeresztési hiba	Ellenőrizze a következőket: <ul style="list-style-type: none"> • Becsípődött a tömlő? Átfolyik rajta a víz? • Eltömődött a leeresztőtömlő szűrője? • Befagyott a tömlő?
F04/F05/F06/F07/ F23	Elektronikus modul hiba	Kapcsolja ki a készüléket a „FŐKAPCSOLÓ” gomb 3 másodpercig tartó lenyomásával. Nyomja meg ismét a „INDÍTÁS/SZÜNETELETETÉS” gombot. Ha a hiba továbbra is fennáll, hívjon szervizszerelőt.
F24	A víz eléri a túlfolyási szintet	Állítsa le a programot az (8) INDÍTÁS/SZÜNETELETETÉS gomb megnyomásával. Indítsa újra a programot. Ha a készülék továbbra is folytatja a víz kiszivattyúzását, zárja el a vízcsapot, és hívjon szervizszerelőt.
F13	Ajtózárási hiba	Az ajtó csukva van, de nem lehet bezárni. Kapcsolja ki a készüléket. Kapcsolja be, és indítsa újra a mosóprogramot. Ha a hiba továbbra is fennáll, hívjon szervizszerelőt.
F14	Ajtózárás feloldási hiba	Az ajtó csukva van, de nem lehet a zárt helyzetét feloldani. Kapcsolja ki a készüléket, majd kapcsolja be újra. Ha a hiba továbbra is fennáll, hívjon szervizszerelőt.
Unb	Unb Kiegyensúlyozatlansági riasztás	Oldja meg a Kiegyensúlyozatlanság riasztást a következő lépésekkel: 1. Ruhanemű összetekeredése Ha a darabok összegabalyodtak, nyomja meg 3 másodpercig a „Főkapcsoló” gombot a gép leállításához, nyissa ki az ajtót, ossza el manuálisan a töltést., majd válassza ki az egyetlen CENTRIFUGÁLÁS programot az ismételt próbálkozáshoz. 2. Túl könnyű súlyú ruhanemű Nyomja meg 3 másodpercig a „Főkapcsoló” gombot a készülék kikapcsolásához, az ajtó kinyitásához és további ruhadarabok hozzáadásához, majd válassza ki az önálló SPIN (CENTRIFUGÁLÁS) programot az újraprobálkozáshoz.
F15-F18	Rendellenes szárítás esetén	Nyomja meg és tartsa lenyomva a „Főkapcsoló” gombot 10 másodpercig a készülék kikapcsolásához, majd indítsa újra.

SZERVIZ

Mielőtt szervizszelőt hívna

Amikor felveszi a kapcsolatot egy szervizközponttal, kérjük, adja meg a mosó- és szárítógép adatait (1).

A típus, kód/azonosító, modell és sorozatszám a dobajtó elülső oldalán található adattáblán (típustáblán) található.

⚠ A javításhoz csak a gyártó által jóváhagyott pótalkatrészeket használjon.

⚠ A mosó- és szárítógép helytelen csatlakoztatásából vagy használatából eredő javításra vagy garanciális igényekre nem terjed ki a garancia. Ilyen esetekben a javítás költségeit a felhasználó viseli.

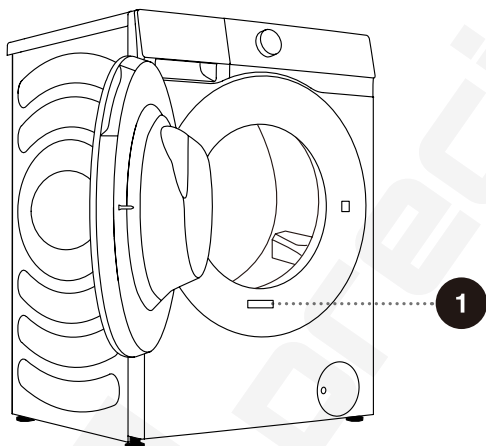

1

Hisense Washer-dryer

XXXXXXXXXX

XXX-XXXV~ XXHz IPX4

Washing Capacity:XX kg (XXXXW)

Drying Capacity:X kg (XXXXW)



RoHS

AJÁNLÁSOK ÉS GAZDASÁGOS HASZNÁLAT

A színes ruhák első mosásakor válasszuk szét őket színek szerint, és mossuk külön.

Kisebb mennyiségű, de erősen szennyezett ruhanemű mosása több mosóporral vagy előmosási ciklussal történjen.

Mosás előtt vigyen fel feltöltővel a makacs foltokra. Olvassa el a FOLT-TISZTÍTÁSI TIPPEK részt.

Ha gyakran mos alacsony hőmérsékleten és folyékony mosószerrel, a baktériumok elszaporodhatnak, és szagot okozhatnak a mosó- és szárítógépben. A dob tisztításához ajánlott a „Drum Clean” (Dobtisztítás) futtatása.

Kerülje a nagyon kis mennyiségű ruhanemű mosását, mert ez túlzott energiafelhasználáshoz és gyenge tisztítási teljesítményhez vezet.

Lazítsa meg az összehajtogatott ruhaneműt, mielőtt a dobba helyezi.

Csak mosó- és szárítógépi mosáshoz való mosószert használjon.

Ha a víz keménysége meghaladja a 14°dH-t, vízlágyítót kell használni. A vízlágyítók helytelen használatából eredő fűtőelem-károsodásra nem terjed ki a garancia. Ellenőrizze a vízkeménységre vonatkozó információkat a helyi vízszolgáltatónál.

Klór alapú fehérítők használata nem javasolt, mert károsíthatják a fűtőelemet.

Ha vízkőoldó szert, fehérítőt vagy festéket használ, győződjön meg arról, hogy az alkalmas a készülékben való használatra.

Ne használjon oldószert vagy hasonló vegyszert (festékhígító, terpentín, benzín stb.)!

Ne töltsön megkeményedett csomós mosóport a mosószer-adagolóba, mert ez eltömítheti a mosó- és szárítógép csöveit.

A nagyobb centrifugálási sebesség kevesebb maradék nedvességet hagy a ruhaneműben. Így gazdaságosabb és gyorsabb egy szárítógép használata.

A víz keménysége	Keménységi szintek			
	°dH (°N)	mmol/L	°fH (°F)	ppm
1 - lágy	< 8,4	< 1,5	< 15	< 150
2 - normál	8,4 - 14	1,5 - 2,5	15 - 25	150 - 250
3 - kemény	> 14	> 2,5	> 25	> 250

💡 Ellenőrizze a vízkeménységre vonatkozó információkat a helyi vízszolgáltatónál.

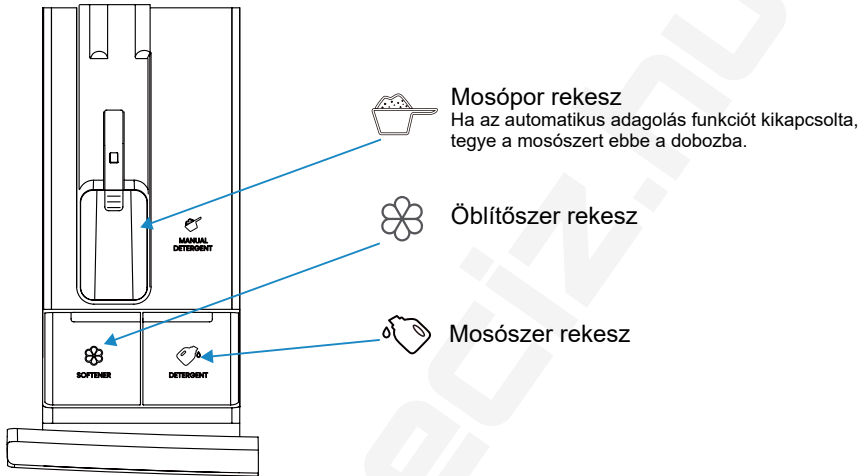

💡 Az első használat előtt ne lépje túl a MAX jelzést a mosószert/öblítőszer hozzáadásakor. Kiválaszthatja az automatikus adagolást, vagy kézzel adagolhatja a mosószert.

💡 A mosópor kézi adagolásához azt javasoljuk, hogy közvetlenül a mosási ciklus előtt adja hozzá. Ha korábban adja hozzá, ügyeljen arra, hogy az adagolótálcában lévő mosószertrekesz száraz legyen a mosópor adagolásakor: ellenkező esetben a por megkeményedhet a mosási folyamat megkezdése előtt.

💡 Ne töltsön csomós mosóport a rekeszekbe.

💡 Ne töltsön mosószert a kézi adagolónyílásba az automatikus adagolási funkció használatakor. Ha kézzel kell hozzáadnia a mosóport, először kapcsolja ki az automatikus adagolás funkciót.

A mosószereket és az adalékokat tartsa távol a gyermekektől.

FOLTTISZTÍTÁSI TIPPEK

Speciális folteltávolítók használata előtt próbálja meg a környezetet nem károsító természetes módszerekkel eltávolítani a kevésbé makacs foltokat.

Az azonnali cselekvés megkönnyíti a foltok eltávolítását! Nedvesítse meg a foltot, majd öblítse le hideg (langyos) vízzel - de soha ne forró vízzel!

Foltok	Folteltávolítás
Sár	Amikor a folt megszáradt, először kaparja le a ruhadarabról, mielőtt a mosó- és szárítógépben kimosná. Ha a folt makacs, mosás előtt áztassa be enzim alapú folttisztítóval. Ha a folt nem makacs, folyékony mosószerrel vagy mosóporral kézzel távolítsa el a mosás előtt.
Izzadásgátló	A mosó- és szárítógépi mosás előtt vigyen fel folyékony mosószert a ruhákra. Vigyen fel folteltávolítót minden makacs foltra. Alternatív megoldásként használjon oxigén alapú fehérítőt a mosáshoz.
Tea	Áztassa be vagy öblítse ki a ruhaneműt hideg vízben, és ha szükséges, adjon hozzá folttisztítót.
Csokoládé	Áztassa be vagy öblítse ki a ruhaneműt langyos szappanos vízzel. Ezután kenje be citromlével és öblítse ki.
Tinta	A mosó- és szárítógépi mosás előtt vigyen fel folteltávolítót a foltra. Használhat denaturált szeszt is. Fordítsa ki a ruhadarabot, és tegyen egy papírtörölt a folt alá. Használja az alkoholt a folt hátsó oldalán. A folyamat végén alaposan öblítse ki a ruhát.
Filctollak	Oldjon fel egy kevés keményítőt vízben, és vigye fel a foltra. Ha megszárad, kefével kaparja le; majd mossa ki a ruhát a mosó- és szárítógépben.
Bébiétel (vizelet-, sár-, ételfoltok)	Mosó- és szárítógépi mosás előtt áztassa be a foltokat langyos vízbe legalább fél órára. A könnyebb folteltávolítás érdekében adjon hozzá enzim alapú folteltávolítót.
Fű	A mosó- és szárítógépi mosás előtt áztassa be a ruhaneműt enzim alapú folttisztítóba. A fűfoltokat hígított citromlében vagy desztillált ecetben (kb. 1 órára) történő áztatással is el lehet távolítani.
Tojás	Áztassa be a ruhát enzim alapú folteltávolítóba. Áztassa be hideg vízben legalább 30 percig, vagy néhány órára, ha a foltok makacsok. Majd mossa ki a mosó- és szárítógéppel.
Kávé	Áztassa be a ruhát sós vízbe. Ha a folt nem friss, áztassa be glicerin, ammónia és alkohol keverékével.
Cipőboksza	Kenje be étolajjal a foltot és öblítse le.

Foltok	Folteltávolítás
Vér	Friss folt – öblítse ki a ruhát hideg vízzel, és mossa ki a mosó- és szárítógépben. Megszáradt folt – áztassa a ruhát enzim alapú folteltávolítóba. Majd mossa ki a mosó- és szárítógéppel. Ha a folt nem tűnik el, próbálja meg eltávolítani a ruhájának megfelelő fehérítővel.
Ragasztó, rágógumi	Helyezze a ruhadarabot egy zacskóba, és tegye a fagyasztóba, amíg a folt megkeményedik. Egy tompa késsel távolítsa el. Hígítsa fel a foltot előmosó folttisztítóval, és alaposan öblítse ki. Végül mossa ki a mosó- és szárítógéppel.
Smink	Használjon folteltávolítót az előmosáshoz, majd mossa ki a mosó- és szárítógépben.
Vaj	Mosó- és szárítógépi mosás előtt vigyen fel folteltávolítót a foltra. Ezután öblítse ki forró vízzel (olyan forró, amennyire az anyag engedi).
Tej	Áztassa be a ruhát enzim alapú folteltávolítóba. Áztassa legalább 30 percig, vagy néhány óráig, ha a foltok makacsok. Majd mossa ki a mosó- és szárítógéppel.
Gyümölcslé	Vigyen fel só és víz keverékét a foltra. Várjon egy kicsit, majd öblítse ki. A mosó- és szárítógépben történő mosás előtt nátrium-hidrogén-karbonátot, desztillált ecetet vagy citromlevet is kenhet a foltra. Régi foltok esetén használjon glicerint, majd 20 perc elteltével öblítse ki hideg vízzel. Végül mossa ki a mosó- és szárítógéppel.
Bor	Áztassa be a ruhaneműt hideg vízben legalább 30 percig. Ezenkívül használjon folteltávolítót. Majd mossa ki a mosó- és szárítógéppel.
Viasz	Tegye a ruhadarabot a fagyasztóba, amíg a viasz megkeményedik. Ezután kaparja le. Helyezzen papírtörülőt a foltra, és távolítsa el a maradék viaszt vasalóval melegítve, amíg a papír fel nem szívja a viaszt.
Izzadtság	Mosó- és szárítógépi mosás előtt alaposan dörzsölje be folyékony mosószerrel a foltot.
Rágógumi	Tegye a ruhadarabot a fagyasztóba, amíg a rágógumi megkeményedik. Ezután kaparja le. Majd mossa ki a mosó- és szárítógéppel.

ÁRTALMATLANÍTÁS

A **csomagolás** környezetbarát anyagokból készült, amelyek újrahasznosíthatók, ártalmatlaníthatók vagy megsemmisíthetők a környezet veszélyeztetése nélkül. Ennek érdekében a csomagolóanyagokat megfelelő címkével látják el.



A terméken vagy a csomagolásán lévő **szimbólum** azt jelzi, hogy a terméket nem szabad háztartási hulladékként kezelni. Vigye el a terméket a helyi elektromos és elektronikus berendezések hulladékait újrahasznosító központba.

Amikor a készüléket élettartama végén **ártalmatlanítja**, húzzon ki minden tápkábelt, és semmisítse meg az ajtózárat és a kapcsolót, hogy megakadályozza az ajtó bezáródását a gyermekek biztonsága érdekében.

Ez a készülék az európai WEEE-irányelv szerint megfelelőnek van jelölve.

A termék megfelelő **ártalmatlanítása** segít megelőzni a környezetre és az emberek egészségére gyakorolt negatív hatásokat, amelyek a termék nem megfelelő ártalmatlanítása esetén fordulhatnak elő. A hulladékkezeléssel kapcsolatos részletes információkért forduljon A hulladékkezelésért felelős önkormányzati szervhez, a hulladékártalmatlanítási szolgálathoz vagy ahhoz az üzlethez, ahol a terméket vásárolta.

JELLEMZŐ ENERGIAFOGYASZTÁS

Program utasítások

1. Az „Eco 40-60” program képes átlagosan szennyezett, moshatónak nyilvánított pamut ruhanemű tisztítására 40°C és 60°C között, és ez a program megfelel az EU öko-tervezési jogszabályainak.
2. Az energiafogyasztás készenléti és kikapcsolt üzemmódban 0,49 W.
3. Az alacsony energiafogyasztású programok általában alacsonyabb vízhőmérsékletűek és hosszabb időtartamúak.
4. Ha a háztartási mosó- és szárítógépet a gyártó által megadott programokhoz szükséges kapacitásig tölti, energiát és vizet takarít meg.
5. Megfelelően használjon mosószert, öblítőszeret és egyéb adalékokat. Ne használjon túl sok mosószert. Ez hátrányosan befolyásolhatja a tisztítást.
6. A készülék optimális gyakoriságú rendszeres tisztítása megakadályozhatja a vízkőlerakódást.
7. A zajszintet és a maradék nedvességet a centrifugálási sebesség befolyásolja: a nagyobb centrifugálási sebesség kevesebb maradék nedvességet hagy maga után, de a zaj magasabb.
8. A termékinformációkat és a QR-kódot a minősítő címkén tüntetjük fel, a termékregisztrációs információkat pedig a QR-kód beolvasásával érhetjük el.
9. Tekintse meg az alábbi táblázatot a standard programokkal kapcsolatos információkért.

Modell	Program	Kiválasztott hőmérséklet (°C)	Névleges kapacitás (kg)	Maximális hőmérséklet a dobban (°C)	A program időtartama (óra:perc)	Energia fogyasztás (kWh/ciklus)	Vízfogyasztás (liter/ciklus)	Maradék nedvességtartalom (%)	Maximális centrifugálási sebesség (fordulatszám)
WD5S1045BW WD5S1045B* WD5S1045BW1 WD5S1045B*1	Eco 40-60 (Eko 40-60) teljes töltet	-	10,5	41	3:59	1,044	58,0	51,00	1400
	Eco 40-60 (Eko 40-60) féltöltet	-	5,25	30	3:00	0,507	42,0	53,50	1400
	Eco 40-60 (Eko 40-60) 1/4 töltet	-	2,5	23	2:40	0,213	30,0	53,00	1400
	Wash and Dry (Mosás és szárítás) teljes töltet	-	6	27	7:59	3,706	102,0	--	1400
	Wash and Dry (Mosás és szárítás) féltöltet	-	3	23	5:09	2,075	70,0	--	1400
	Cotton (Pamut)	20°C	10,5	20	2:09	0,200	85,0	51,00	1400
	Cotton (Pamut)	60°C	10,5	55	3:29	1,600	110,0	53,00	1400
	Synthetics (Szintetikus)	40°C	5	40	2:18	0,880	69,0	45,00	1400
	Quick 15' (Gyors 15 perc)	20°C	1	20	0:15	0,050	22,0	55,00	800
WD5S1245BW WD5S1245B* WD5S1245B1 WD5S1245B*1	Eco 40-60 (Eko 40-60) teljes töltet	-	12	38	3:59	1,280	90,0	53,50	1400
	Eco 40-60 (Eko 40-60) féltöltet	-	6	25	3:00	0,520	42,0	53,50	1400
	Eco 40-60 (Eko 40-60) 1/4 töltet	-	3	23	2:40	0,230	28,0	53,50	1400
	Wash and Dry (Mosás és szárítás) teljes töltet	-	8	25	9:59	4,504	116,0	--	1400
	Wash and Dry (Mosás és szárítás) féltöltet	-	4	22	6:59	2,511	54,0	--	1400
	Cotton (Pamut)	20°C	12	20	2:09	0,150	96,0	53,00	1400
	Cotton (Pamut)	60°C	12	58	3:29	2,055	130,8	53,00	1400
	Synthetics (Szintetikus)	40°C	6	40	2:18	0,940	81,5	35,00	1400
	Quick 15' (Gyors 15 perc)	20°C	1	19	0:15	0,050	25,0	65,00	800

Az „eco 40-60 (eko 40-60)” programtól és a mosási és szárítási ciklustól eltérő programokra megadott értékek csak tájékoztató jellegűek.

A „mosás és szárítás” ciklusba való belépéshez választhatja az „eco 40-60 (eko 40-60)” programot, és nyomja meg egyszer a Dry Level (Szárítási szint) gombot.

ALACSONY KÉSZENLÉTI ÜZEMMÓD

☞ A maximális vagy névleges töltet az IEC 60456 szabvány szerint előkészített ruhaneműre vonatkozik.

⚠ A ruhanemű típusa és mennyisége, a centrifugálás, az áramellátás, a hőmérséklet és a páratartalom eltérései miatt a program végén mért időtartam és energiafogyasztás eltérhet a táblázatban megadottaktól.

Fenntartjuk a jogot a használati utasítás változtatására és frissítésére.

Wi-Fi kapcsolat

Engedélyezze a Bluetooth és a vezeték nélküli kapcsolatot okostelefonján vagy táblagépén, és csatlakozzon a vezeték nélküli hálózathoz.

MEGJEGYZÉS

Ez az eszköz a 2,4 GHz-es Wi-Fi-t támogatja.

Ha a Wi-Fi funkció be van kapcsolva, a készülék energiafogyasztása megnő. A Wi-Fi teljesítménye azonban alig kevesebb, mint 2 W, így nincs hatással a gép energiahatékonysági besorolására.

Letöltés

Keresse meg a „ConnectLife” alkalmazást az APP Store-ban (Google Play Store, Apple App Store), töltsé le és telepítse.

MEGJEGYZÉS

A teljesítmény és az élmény javítása érdekében az alkalmazás értesítés nélkül frissíthető.

Belépés

Először be kell jelentkeznie a "ConnectLife"-be a fiókjával. Ha nincs fiókja, kérjük, hozzon létre egyet. Kérjük, olvassa el az alkalmazás használati útmutatóját a részletekért.

MEGJEGYZÉS

Google Fiókjával közvetlenül bejelentkezhet, ha már rendelkezik ilyennel.



Eszközhöz kötés

1. Nyissa meg a ConnectLife programot okostelefonján vagy táblagépén;
2. Kösse össze készülékét a ConnectLife-on az alábbiak szerint:
 - A. Kattintson a „**Start here - Add appliances**” (**Kezdés itt - Készülékek hozzáadása**) elemre a „**Home**” (**Kezdőlap**) oldalon, vagy kattintson az „**Add appliances**” (**Készülékek hozzáadása**) elemre a „**Devices**” (**Eszközök**) oldalon, vagy kattintson a „**+**” gombra.
 - B. Válassza a „**Washing Machine**” (**Mosógép**) lehetőséget, vagy kattintson a „**Scan QR/BAR code**” (**QR-/VONAL-kód beolvasása**) vagy a „**Manual entry**” (**Kézi bevitel**) lehetőségre lent.
 - C. Olvassa be a QR-/VONAL-kódot a készüléken, vagy írja be kézzel az AUID/SN kódot. Ha nem találja, kattintson az utasításokért erre: .
 - D. Kattintson a „**SET UP APPLICATION**” (**ALKALMAZÁS BEÁLLÍTÁSA**) lehetőségre.
 - E. Olvassa el az utasításokat, állítsa a készüléket Hálózati és kötési módba, majd kattintson a „**NEXT**” (**KÖVETKEZŐ**) gombra.
 - F. Ekkor az alkalmazás elkezd keresni az eszközöket, és Ön kiválaszthatja a készüléket a keresési listából; ha nem található, ellenőrizze, hogy a Bluetooth be van-e kapcsolva a mobilkészülékön. A Bluetooth-t mindig bekapcsolva kell tartani. Kattintson a „**NEXT**” (**KÖVETKEZŐ**) gombra.
 - G. Válassza ki a Wi-Fi-t, írja be a jelszót, majd kattintson a „**CONNECT**” (**CSATLAKOZÁS**) gombra. A készülék elkezd kötni.
 - H. Sikeres kötés után beállíthatja az eszköz nevét és helyét.
 - I. Most a készülék távolról is vezérelhető az ALKALMAZÁS segítségével.

MEGJEGYZÉS

A Wi-Fi alaphelyzetbe állítása és a készülék összes eszközének leválasztása:

1. Nyomja meg a Főkapcsoló gombot a készülék elindításához és a normál hálózathoz való csatlakoztatásához.
2. Nyomja meg egyszerre a panel utolsó két gombját 3 másodpercig, és a képernyőn megjelenik a „**⏻ - b**”.
3. Kapcsolja ki és indítsa újra a készüléket, hogy új kötést készítsen.
4. A feloldás után az eszközt újra kell indítani, különben a feloldás meghiúsul. A felhasználói adatok a kötés feloldása után törlődnek.
5. Kilépés a hálózati módból:

Ha ki szeretne lépni, amikor a képernyőn megjelenik a „**b0n**”, nyomja meg a  gombot 3 másodpercig, a „” megnyomásával kikapcsolhatja a készüléket, vagy várjon 5 percre.

Hisense

life reimagined

