

A	C06010304		重要度	C	A																										
B	<p>1) 材质: 70g双胶纸;</p> <p>2) 成型尺寸: 140mm×210mm;</p> <p>3) 印刷要求黑色印刷、印刷清晰;</p> <p>4) 制品应平整、无脏污、起皱破损, 制件切边应整齐平滑;</p> <p>5) 其余要求应符合标准Q/HJ J04024《说明书》的相关规定;</p> <p>6) 有毒有害物质管控要求应符合Q/RSR J01128《电器电子产品绿色低碳通用技术要求》;</p>					B																									
C						C																									
D						D																									
借(通)用件登记	<p>描 图</p> <p>描 校</p>					E																									
描 图						E																									
描 校						E																									
						E																									
旧底图总号		WD16-A320X	C06010304			E																									
底图总号		安装使用说明书	12279741			E																									
出图审查	<table border="1"> <tr> <td>标记</td> <td>处数</td> <td>更改文件号</td> <td>签字</td> <td>日期</td> </tr> <tr> <td>设计</td> <td>闫铭砚</td> <td>标准化</td> <td>于忠君</td> <td></td> </tr> <tr> <td>制图</td> <td>闫铭砚</td> <td>会签</td> <td></td> <td></td> </tr> <tr> <td>审核</td> <td>韩旭</td> <td>批准</td> <td>万旭杰</td> <td></td> </tr> <tr> <td>日期</td> <td>吴曰浩</td> <td>日期</td> <td>2023.9.18</td> <td></td> </tr> </table>	标记	处数	更改文件号	签字	日期	设计	闫铭砚	标准化	于忠君		制图	闫铭砚	会签			审核	韩旭	批准	万旭杰		日期	吴曰浩	日期	2023.9.18		材 质		S A B	/ 1:1	F
标记	处数	更改文件号	签字	日期																											
设计	闫铭砚	标准化	于忠君																												
制图	闫铭砚	会签																													
审核	韩旭	批准	万旭杰																												
日期	吴曰浩	日期	2023.9.18																												
日期		70g双胶纸		共 / 张	第 / 张	F																									
日期				海信(山东)厨卫有限公司		F																									
日期						F																									
日期						F																									
日期						F																									
日期						F																									
日期						F																									

gorenje

HU

Üzemeltetési utasítások

Mosogatógép

GS643E90W
GS643E90X

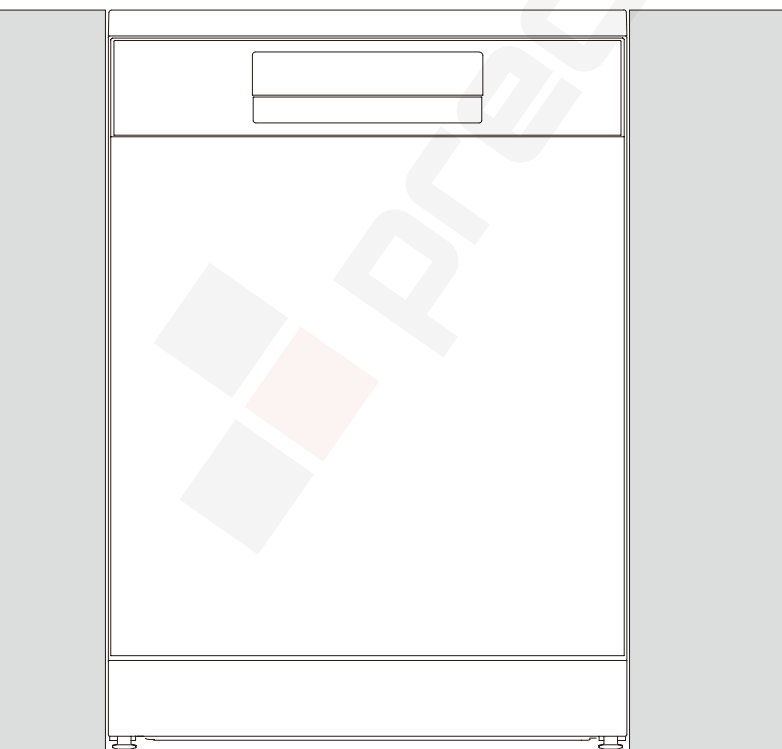

Tartalomjegyzék

Az Ön mosogatógépe	4
Biztonságra vonatkozó utasítások	5
Beszerezés	6
Túlfolyás elleni védelem	6
Téli tárolás/szállítás	6
Csomagolóanyag	6
Ártalmatlanítás	6
Az első használatba vétel előtt	7
Vízkeménység	7
Alapbeállítások	8
Öblítőszer utántöltése	8
Sóval feltöltés	8
Környezetbarát mosogatás	10
Takarítson meg energiát és vizet	10
A mosogatógép megtöltése	11
Törékeny edények	11
A betöltés hatással van a végeredményre	11
A mosogatógép kosarai	11
Felső evőeszköztartó kosár	11
Felső kosár	12
Alsó kosár	13
A mosogatógép használata	14
Mosogatószer hozzáadása	14
Be/Ki	15
Gyermekzár	15
Programválasztás	15
Lehetőség kiválasztása	16
Indítás/szüneteltetés/leállítás	16
Ha több edényt kíván behelyezni	17
Áramkimaradás	17
Annak ellenőrzése, hogy a mosogatógép hányszor mosogatott	17
Ha a program véget ért	17
A legjobb szárítási eredmények	17
Kirakodás a mosogatógépből	17
Programtáblázat	18
Beállítások	19
Karbantartás és tisztítás	21
Öblítőszer utántöltése	21
Sóval feltöltés	21
Szűrőtisztítás	22
A szórókarok tisztítása	22
A mosogatógép külsejének tisztítása	23
CLn - A Öntisztítás program futtatása	23
Az elzáródások eltávolítása	24
Hibaelhárítás	25

Telepítés	30
Biztonsági utasítások	30
Szállítási védelem az ajtóhoz	30
A mosogatógép elhelyezése	30
Állítsa be a magasságot, és csúsztassa a helyére a mosogatógépet	31
Lefolyó csatlakoztatása	32
Csatlakoztatás a vízellátáshoz	33
Elektromos csatlakoztatás	33
A mosogatógép munkalapjának eltávolítása	34
Szervizelés	35
Műszaki adatok és energiabesorolási címkézés	36
Műszaki adatok	36
Tájékoztatás a fogyasztóknak	36
Információk a vizsgálointézet számára	36

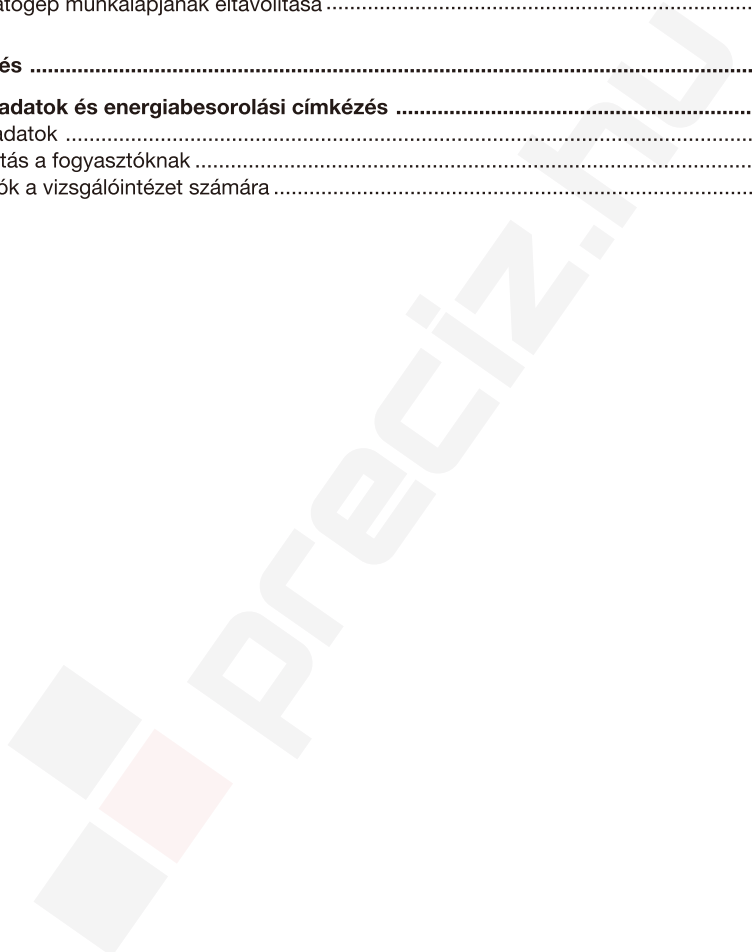





Az Ön mosogatógépe

A mosogatógép telepítése, lásd a *Telepítés*. Nyomja meg a  gombot.



A mosogatógép első bekapcsolásakor fontos, hogy a hatékony tisztítás érdekében a helyes beállításokat válassza. Lásd *Az első használatba vétel előtt* fejezetet.



Programok

- eco Eco 55°
-  Univerzális 60°
-  1h 65°
-  Intenzív 70°
-  Üveg 40°
-  Higiénia 70°

Opciók

-  Késletett indítás
-  Gyorsmosogatás

Speciális programok

self clean 3s Öntisztítás

A kijelzőn megjelenő információk

Lásd itt: *Karbantartás és tisztítás*.

 Öblítőszer utántöltése

 Sóval feltöltés

CLn A Öntisztítás program futtatása

FIGYELEM!

A vezérlőpanel csak akkor reagál a használatra, ha az ajtó zárva van.

Biztonságra vonatkozó utasítások

- Olvassa el az üzemeltetési utasításokat és tartsa biztonságos helyen!
- Standard terítékek száma: 16
- Tilos a mosogatógépet az üzemeltetési utasításokban leírtaktól eltérő célra felhasználni.
- A mosogatógép ajtóba és a mosogatógép kosárba kizárólag edényeket rakjon.
- Soha ne hagyja nyitva a mosogatógép ajtaját, mert valaki megbotolhat benne. Tolja be a kosarakat, kiküszöbölve a mosogatógép felborulásának kockázatát.
- Kizárólag mosogatószert használjon!
- Ezt a készüléket 8 éves vagy annál idősebb gyermekek, valamint csökkent fizikai, érzékszervi vagy szellemi képességekkel rendelkező, illetve tapasztalattal és tudással nem rendelkező személyek használhatják, de csak akkor, ha a gép használata során felügyelik őket, és utasításokat kaptak a készülék biztonságos használatára vonatkozóan, és ha megértik a nem megfelelő használat veszélyeit. Ügyeljen arra, hogy gyermekek ne játsszanak a készülékkel. Gyermekek felügyelet nélkül nem tisztíthatják a gépet és nem végezhetnek semmilyen karbantartási tevékenységet.
- A készüléket nem használhatják fizikai vagy szellemi fogyatékkal élő személyek (beleértve a gyermekeket is), illetve olyan személyek, akiknek nincs tapasztalata és ismerete, kivéve, ha a biztonságukért felelős személy felügyeli őket, vagy kioktatja őket a készülék használatára vonatkozóan. A gyermekeket felügyelni kell annak biztosítására, hogy ne játsszanak a készülékkel.
- A sérült tápkábelt csak a gyártó szervizközpontja vagy hasonló szakképzettséggel rendelkező személy cserélheti ki.
- A mosogatógép kizárólag háztartásban, háztartási edények mosogatására használható. Minden egyéb jellegű felhasználása tilos.

- Soha ne helyezzen be oldószer maradékot tartalmazó edényeket a mosogatógépbe, mivel ez robbanásveszélyt jelent. A mosogatógépbe berakott edényeken ne legyen továbbá hamu, viasz vagy kenőanyag.
- Figyeljen a gyermekekre. Ne engedje, hogy gyermek használja vagy játsszon a mosogatógéppel. Legyen nagyon körültekintő, amikor a készülék ajtaja nyitva van. Előfordulhat, hogy mosószer marad a készülék belsejében. A mosószer hozzáadása után azonnal indítsa el a mosogatógépet.

FIGYELMEZTETÉS!

A késeket és egyéb hegyes tárgyakat a hegyükkel lefelé helyezze el az evőeszköztartó kosárban vagy fektetve a többi kosárban.

FIGYELMEZTETÉS!

A gyermeket mindig felügyelje – a mosogatószer maró hatású!

Beszerezés

Lásd itt: *Telepítés.*

Túlfolyás elleni védelem

A túlfolyás elleni védelem elkezd kiaktiválni a gépet, és kikapcsolja a vízellátást, ha a mosogatógép vízszintje meghaladja a normál szintet. Ha a túlfolyás elleni védelem aktiválódik, az F54 (Túltöltés) felirat jelenik meg a kijelzőn. Zárja el a vízcsapot, és vegye fel a kapcsolatot a legközelebbi szervizközponttal. (A mosogatógépen kívüli vízszivárgás elkerülése érdekében ne távolítsa el a dugót a konnektorból, amíg a tápvezeték vízcsapját nem zárta el!)

Téli tárolás/szállítás

A mosogatógépet fagypont feletti hőmérsékleten tárolja, és nagyon hideg időben kerülje a nagy távolságra történő szállítást. A mosogatógépet állítva vagy a hátára fektetve kell szállítani.

A használt mosogatógép szállítása vagy hosszabb tárolás előtt először el kell távolítani a vizet a gépből.

Csomagolóanyag

A külső csomagolás a készüléket védi szállítás közben. A csomagolóanyagok újrahasznosíthatók. A felhasznált nyersanyagok és a hulladék mennyiségének csökkentéséhez különítse el a különböző csomagolóanyagokat. Előfordulhat, hogy a forgalmazó visszaveszi a csomagolást újrahasznosításra, vagy elirányítja a legközelebbi újrahasznosítási központhoz. A használt csomagolóanyagok a következők:

- Hullámkarton, 100%-osan újrahasznosított anyagból.
- Expandált polisztirol (EPS) hozzáadott klór vagy fluor nélkül.
- A támasztékok kezeletlen fából készültek.
- A védő műanyag polietilénből (PE) készült.

Ártalmatlanítás

A mosogatógépet az újrahasznosítást szem előtt tartva gyártjuk és címkézzük fel. Amikor a mosogatógép eléri hasznos élettartamának végét, és ártalmatlanításra szorul, azonnal használhatatlanná kell tenni. Húzza ki a tápkábelt, és vágja le a lehető legrövidebbre.

A mosogatógép megfelelő módon történő újrahasznosításával kapcsolatban lépjen kapcsolatba a helyi hatóságokkal.

Az első használatba vétel előtt

Vízkeménység

A megfelelő mosogatási eredmény elérése érdekében a mosogatógépet lágy (alacsony ásványianyag-tartalmú) vízre kell rákötni. A kemény víz fehér bevonatot képez az edényeken és a mosogatógépen.

A vízkeménység ellenőrzése

A vízkeménységet német vízkeménységi fok (°dH), francia vízkeménységi fok (°fH), angol vízkeménységi fok (°eH) vagy millimól/liter (mmol/L) egységben szokás megadni.

Ha a víz keménységi foka meghaladja az 2,8°dH (5°fH / 3,5°eH / 0,5mmol/L) értéket, akkor lágyítani kell. Erre automatikusan kerül sor a beépíthető vízlágyító segítségével. Az optimális működés biztosítása érdekében a vízlágyítót be kell állítani a víz keménységi fokához. A vízlágyító beállítását követően lágy víznek megfelelő mosogató- és öblítőszeradagot alkalmazzon.

A helyi víz keménységi fokáról a vízműveknél érdeklődhet.

Jegyezze fel a vízkeménységet: _____

°dH	°fH	°eH	mmol/L	Ajánlott beállítás
0-2,8	0-5	0-3,5	0,0-0,5	00
2,9-5,6	6-10	3,6-7,0	0,6-1,0	01
5,7-11,2	11-20	7,1-14,0	1,1-2,0	02
11,3-16,8	21-30	14,1-21,0	2,1-3,0	03
16,9-22,4	31-40	21,1-28,0	3,1-4,0	04
22,5-28,0	41-50	28,1-35,0	4,1-5,0	05
28,1-36,4	51-65	35,1-45,5	5,1-6,5	06
36,4+	65+	45,5+	6,5+	07

Ha a víz keménysége meghaladja a 36,4°dH (65°fH / 45,5°eH / 6,5 mmol/L) értéket, javasoljuk külső vízlágyító csatlakoztatását.

Megnövekedett fogyasztás a regenerálás során

A mosogatógép beépített vízlágyítóját rendszeresen regenerálni kell, hogy megőrizze funkcióját. A regeneráció meghosszabbítja a mosogatóprogramot, és növeli az energia- és vízfogyasztást. Az, hogy a mosogatógép vízlágyítója milyen gyakran regenerálódik, a kiválasztott beállítástól függ.

Példa: Ha az Eco 55° programot az alapértelmezett vízkeménységi beállítással (04) futtatja, a vízlágyító rendszeres időközönként regenerálódik, az energiafogyasztás 0,025 kWh-val, a vízfogyasztás pedig 2,5 literrel nő, miközben a program időtartama 1 perccel meghosszabbodik. A regenerálás a program főmosogatása közben történik.

FIGYELMEZTETÉS!

A kemény víz fehér bevonatot képez az edényeken és a mosogatógépben, ezért fontos, hogy megfelelő beállítást válasszon a vízlágyítóhoz. Lásd: Vízkeménység, *Beállítások* fejezet.

Soha ne működtesse a mosogatógépet üres sórekeszsel, ha a vízellátás vízkeménysége meghaladja a 2,8°dH (5°fH / 3,5°eH / 0,5 mmol/L).

Alapbeállítások

A mosogatógép első bekapcsolásakor fontos, hogy a hatékony tisztítás érdekében a helyes beállításokat válassza. Lásd *Beállítások* fejezetet.

Beállítás:

- Öblítőszer
- Vízkeménység
- TAB

Öblítőszer utántöltése

Az öblítőszer használatával gyorsabb és eredményesebb az edények szárítása, továbbá a mosogatás hatékonyabb, az edények pedig foltmentesek lesznek.

Töltse fel az öblítőszerrekeszt öblítőszerrel az Öblítőszer 01 - 05 opció kiválasztása után.



1. Nyissa fel a mosogatószerartató fedelet.
2. óvatosan töltse fel a rekeszt öblítőszerrel a **MAX** szintig.
3. Törölje le a rekesz környékén esetlegesen kifreccsent öblítőszer.
4. Szorosan csukja le a fedelet.

Sóval feltöltés

Tegyen sót a sórekeszbe, ha a vízkeménység 01 - 07 értékét választotta.

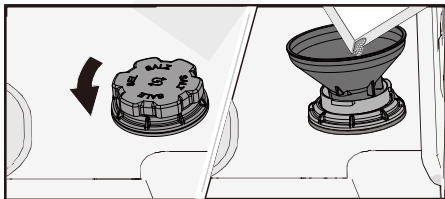

1. Távolítsa el a sórtartó rekesz fedelét az óramutató járásával ellentétes irányba forgatva.
2. A mosogatógéphez csomagolt tölcserít helyezze a sórtartó rekesz feltöltő nyílásba. Először kb. 1 L vizet töltsön bele.

3. Töltse fel elegendő sóval a sótartó rekeszt (max. 750 gram). Mosogatógéphez való speciális só használjon.
4. Az esetlegesen kiszóródott só törölje le, hogy a fedelet szorosan vissza tudja csavarozni a helyére.

 **FIGYELMEZTETÉS!**

A rozsdafoltok kialakulásának elkerülése érdekében a só hozzáadása után rögtön el kell indítani egy mosogatási programot.



Környezetbarát mosogatás

Takarítson meg energiát és vizet

A mosogatógép otthoni használata általában kevesebb energiát és vizet igényel, mint a kézi mosogatás.

Ne öblítsen folyó víz alatt



Ne öblítse le az edényeket folyó víz alatt, mert ez fokozott energia- és vízfogyasztáshoz vezet. A mosogatógép betöltése előtt egyszerűen kaparja le a nagyobb élelmiszer-maradványokat.

Válasszon környezetbarát mosószer

Olvassa el a csomagoláson található környezetvédelmi nyilatkozatot!

Ha túl sok mosószer, öblítőszer és só használ, csökkenhet a mosogatás hatásfoka, és a környezetet is nagyobb terhelés éri.

A mosogatógépet teljesen feltöltve üzemeltesse

Takarítson meg energiát és vizet: a program futtatása előtt várja meg, amíg a mosogatógép megtelik (lásd a standard terítékek számát). Ha kellemetlen szagok jelentkeznek, használja az  1h 65° programot a  Gyorsmosás edényöblítési opcióval.

A programokat futtassa alacsonyabb hőmérséklet-beállítással

Ha az edények csak kis mértékben szennyezettek, akkor választhatja az alacsony hőfokú programot.

Mosogató program kiválasztása - Eco 55°

Ez a program átlagosan szennyezett edények mosogatására alkalmas, és a kombinált energia- és vízfogyasztás szempontjából a leghatékonyabb program. Ez a program a környezetbarát tervezésre vonatkozó uniós jogszabályoknak való megfelelés értékelésére szolgál.

A mosogatóprogramot a lehető legkevesebb energia és víz felhasználásával történő hatékony mosogatóra tervezték. A program alacsony hőmérsékleten, hosszú ideig mosogat.

Hideg vizes bekötés

Ha az épület fűtése olaj, áram vagy gáz használatával történik, akkor a mosogatógépet a hidegvíz-vezetékhez csatlakoztassa.

Csatlakoztatás a melegvíz-vezetékhez

Ha az épület fűtése energiatakarékos módon, például központi fűtéssel, illetve napenergia vagy geotermikus energia használatával történik, akkor a mosogatógépet a melegvíz-vezetékhez csatlakoztassa (max. 60 °C). A melegvíz-vezetékhez való csatlakoztatás eredményeként csökken az energiafogyasztás.

FIGYELEM!

Ne lépje túl a vízellátás megengedett hőmérsékletét. Bizonyos edények olyan anyagokat tartalmaznak, amelyek nem viselik el a magas hőmérsékletet. Lásd a *Törékeny edények* című részt *A mosogatógép megtöltése* fejezetben.

A mosogatógép megtöltése

Törékeny edények

Bizonyos edények nem valók mosogatógépbe. Ennek számos oka lehet. Egyes anyagok nem bírják az erős hőt, másokban kárt okozhat a mosogatószer.

Kezelje óvatosan a kézzel készített tárgyakat, a törékeny dísztárgyakat, a kristály- és üvegedényeket, valamint az ezüstből, rézből, ónból, alumíniumból, fából vagy műanyagból készült edényeket. Keresse a „Mosogatógépben mosható” jelölést az edényeken.

A betöltés hatással van a végeredményre

Átgondoltan helyezze el az edényeket a mosogatógépben, hogy a lehető legalacsonyabb energia- és vízfogyasztás mellett a legjobb mosási és szárítási teljesítményt érhesse el. Gondoskodjon róla, hogy a mosogatógép az összes felületet elérhesse és megtisztíthassa, és a lehető legalaposabban megszárazhassa az edényeket.

- Az edényeket szennyezett felületükkel befelé és lefelé kell elhelyezni.
- Ne helyezze egymásra az edényeket.
- A bemélyedéssel rendelkező edényeket, például a bögréket, ferdén helyezze el, hogy az öblítővíz tudjon folyni róluk. Ez a műanyag edények esetében is fontos.
- Ügyeljen arra, hogy a kisméretű tárgyak ne essenek át a mosogatógép kosarának rácsán. Helyezze ezeket az evőeszköztartó kosárba.

FIGYELEM!

Győződjön meg róla, hogy a szórókarok szabadon forognak.

A mosogatógép kosarai

A mosogatógép felső evőeszköztartó kosárral, felső kosárral és alsó kosárral van ellátva.

A kosarak megjelenése a mosogatógép elrendezésétől függően eltérő lehet.

Felső evőeszköztartó kosár

A felső evőeszköztartó kosárban elegendő hely van az evőeszközök, a merőkanál, a habverő, a tálaló evőeszközök és egyéb hasonló eszközök számára.

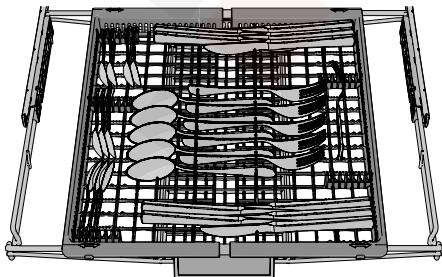

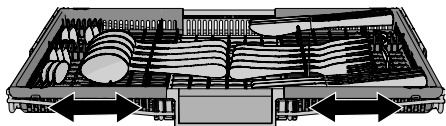

A felső evőeszköztartó kosár három részből áll, amelyeket oldalra lehet mozgatni, hogy jobban befogadják az edényeket.

Felső kosár

A felső kosárba poharat, csészét, tálát, és kistányért tegyen, a szennyezett felükkel befelé és lefelé! A borospoharakat a borospohártartó polcra, a késeket a jobboldali késtartóba tegye.

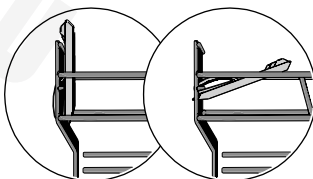
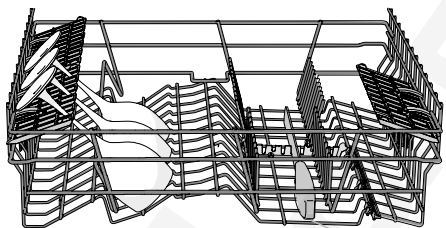
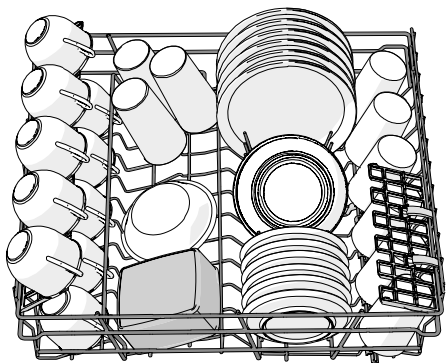

2 pozíció

Késtartó állvány

A felső kosár magasságának beállítása

1. Húzza ki a felső kosarat.
2. A kosár széleit két kézzel fogja meg és húzza felfelé.
3. A felső pozícióban megemelkedő felső kosár az alsó pozícióba fog esni.
Tartsa szem előtt, hogy a kosár mindkét oldalát mindig azonos magasságra kell beállítani.

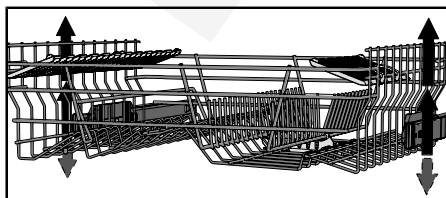

Alsó kosár

Helyezzen tányért, kistányért, tálalóedényt és fazekat az alsó kosárba. Az evőeszközök helye az evőeszköztartó.

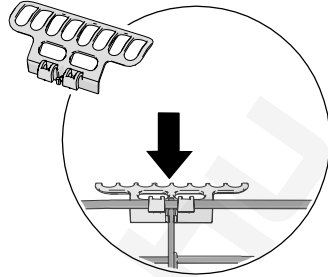
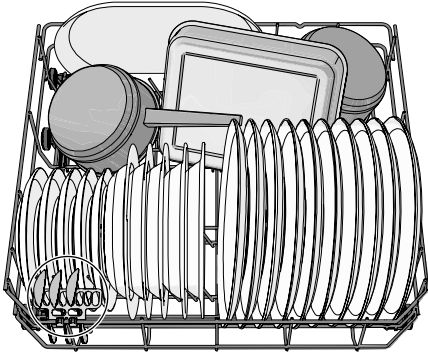

Szerelje be az evőeszköztartót a maximális terhelhetőség biztosítására. (A zárt műanyag doboz belsejében található.)

Állítható tányértartók

Az állítható tányértartók lehajthatók, hogy megkönnyítsék a fazekak és tálak betöltését.

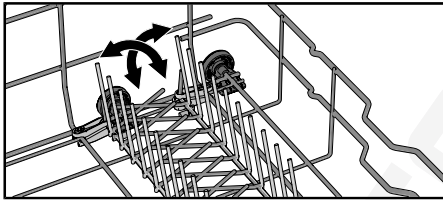

A mosogatógép használata

Mosogatószer hozzáadása

Kövesse a mosószert csomagolásán található utasításokat. Ez a mosogatógép vízlágyítóval van felszerelve, ezért lágy víznek megfelelő mosószert és öblítőszert használjon.

Túl sok mosószert esetén csökkenhet a mosogatás határfoka, továbbá nagyobb a környezetterhelés.

Mosogatószerekesz

A mosószert rekeszének száraznak kell lennie a mosószert behelyezésekor.

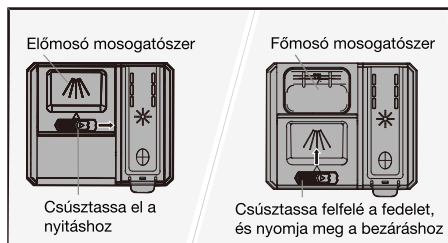

Ha por állagú vagy folyékony mosogatószert használ, adagoljon kis mennyiségű mosogatószert az előmosáshoz használandó mosogatószert rekeszébe.

FIGYELEM!

Kizárólag gépi mosogatószert használjon! Kézi mosogatószert nem használható, mivel a képződő hab megakadályozza a mosogatógép eredményes működését.

Minden az egyben mosószert

Sokféle minden az egyben mosószert kapható. Olvassa el figyelmesen a megvásárolt termék használati útmutatóját.

Aktiválja a TAB beállítást, és inaktiválja az Öblítőszert beállítást, ha öblítőszert tartalmazó minden az egyben mosogatószert használ.

Rövid (75 percnél rövidebb időtartamú) program esetén nem javasolt mosótabletta használata. Ilyen esetben por vagy folyékony mosogatószert használjon.

FIGYELEM!

Optimális mosogatósi és szárítási eredményt érhet el normál mosogatószert, valamint külön adagolt öblítőszert és só együttes használatával.

Ha kérdése merül fel a mosogatószerttel kapcsolatban, forduljon a mosogatószertgyártóhoz.







FIGYELEM!



A vezérlőpanel csak akkor reagál a használatra, ha az ajtó zárva van.

Be/Ki

Megfelelően zárja be az ajtót, különben a mosogatógép nem indul el. Nyomja meg a  gombot. Ha el van zárva, nyissa ki a vízcsapot is.

Ha a program nem fut, nyomja meg a  gombot a mosogatógép azonnali kikapcsolásához. Ha a program fut, nyomja meg és tartsa lenyomva a  gombot öt másodpercig a mosogatógép kikapcsolásához. Alternatív megoldásként nyomja meg és tartsa lenyomva a  gombot három másodpercig a mosogatógép működésének szüneteltetéséhez, majd nyomja meg a  gombot a kikapcsoláshoz.

Gyermekekzár

Ha szeretné megakadályozni, hogy a gyermekek leállítsák az aktuális mosogatóprogramot, aktiválhatja a gyermekekzár funkciót. Miután elindított egy programot, nyomja meg és tartsa lenyomva három másodpercig a  gombot. A CL (Gyermekekzár) felirat jelenik meg a kijelzőn, amikor megnyomja a kezelőpanelt. (A feloldáshoz nyomja meg és tartsa lenyomva három másodpercig a  gombot.) Az Automatikus gyermekekzár beállítást is aktiválhatja, hogy megakadályozza, hogy a gyermekek elindítsák a mosogatógépet. Lásd a *Beállítások* című fejezetet.

P Programválasztás

Válasszon az edények típusának és a szennyezettségük mértékének megfelelő programot. A(z) Eco 55° mindig be van állítva előzetesen.

Nyomja meg a **P** gombot egyszer vagy többször, amíg a kívánt program aktiválódik. Ezt jelzőfény jelzi.

eco Eco 55°

Ez a program alkalmas a hétköznapi használat során keletkezett szennyeződések eltávolítására, és a kombinált energia-és vízfogyasztás szempontjából ez a leghatékonyabb. A környezetbarát tervezésre vonatkozó európai uniós jogszabályoknak is megfelel.

A környezetbarát mosogatóról a *Környezetbarát mosogató* fejezetben olvashat bővebben.

Erősen szennyezett, nagyon zsíros edényekhez magasabb hőmérsékletű programot kell használni.

Univerzális 60°

Hatékony program mindennapi használatra a kissé megszáradt maradékok eltávolítására. (Ez a program nem alkalmas ráégett ételek esetén, például sütőedényekre.)

1h 65°

Gyors program kevés szárítási vízmaradékkal. (Ez a program nem alkalmas ráégett ételek esetén, például sütőedényekre.)

Intenzív 70°

Magas hőmérsékletű program nagyon szennyezett, zsíros edények, például serpenyő, fazék és sütőtepsi elmosogatásához. Ha ezek az edények nem töltik meg teljesen a mosogatógépet, akkor tányért és egyéb edényeket is rakhat melléjük.

Üveg 40°

Kímélő, alacsony hőmérsékletű mosogatási program a kristályból/üvegből készült, törékeny tárgyakhoz. Mindig csak kis mennyiségű mosószert használjon, és úgy helyezze el a tárgyakat, hogy ne érhessenek egymáshoz a mosogatás során. Lásd még a *Törékeny edények* részt *A mosogatógép megtöltése* fejezetben. A rászáradt ételmaradékoktól mentes porcelán étkészlet közvetlenül a használata után szintén elmosható ezzel a programmal.

Higiénia 70°

Ez a program ideálisan használható abban az esetben, ha a kezelő rendkívül nagy higiéniai igényeket támaszt, például cumisüveg és vágódészka mosogatásakor. A főmosás és az utolsó öblítés egyaránt magas hőmérsékleten történik.

self clean 3s Öntisztítás

Öntisztító program a mosogatógép üstjének, szórókarjainak és azok csöveinek tisztításához.

A program normál mosogatószerrel vagy citromsavval együtt futtatható (ha nincs edény a készülékben). A kereskedelmi forgalomban speciális mosogatógép-tisztító szerek is kaphatók. A vízkő eltávolítására vonatkozó utasításokat lásd: *A mosogatógép belső tere* című rész, *Karbantartás és tisztítás* fejezet.

A mosogatógép rendszeres időközönként jelzi, hogy a(z) Öntisztítás opciót futtatni kell.

Nyomja meg és tartsa lenyomva a self clean 3s gombot, amíg a CLn meg nem jelenik a kijelzőn a program kiválasztásához.

Lehetőség kiválasztása

Nyomja meg az aktiválni kívánt opciókat (☺, ☹). (A rendelkezésre álló opciók programonként eltérőek.)

Késleltetett indítás

Ha a Késleltetett indítás lehetőséget választja, a mosogatógép a ► gomb megnyomása után 1-24 órával elindul.

1. Nyomja meg egyszer a ☺ gombot a Késleltetett indítás aktiválásához. A kívánt óraszám beállításához nyomja meg többször, vagy tartsa lenyomva. A Késleltetett indítás ideje jelenik meg a kijelzőn.
2. Nyomja meg a ► gombot. Az időzítő visszaszámlál, és a mosogatógép a kiválasztott késleltetés után elindul.

Ha törölni szeretné a Késleltetett indítás lehetőséget, nyomja meg és tartsa lenyomva a ► gombot öt másodpercig.

Nem érhető el: Öntisztításhoz

Gyorsmosogatás

Ez az opció lerövidíti a program idejét, de több energiát és vizet használ.

Nyomja meg a ☹ gombot az opció bekapcsolásához. A program ideje frissül a kijelzőn.

Az alábbiakhoz nem érhető el: Pohár 40°, Higiénikus 70°, Öntisztítás

Indítás/szüneteltetés/leállítás

Nyomja meg a ► gombot. A kijelző elkezd a visszaszámlálást.

Program leállítása vagy módosítása

Nyomja meg és tartsa lenyomva a **▶|◀** gombot három másodpercig a program szüneteltetéséhez. Ha meg akarja szakítani vagy módosítani szeretné a programot a mosogatógép elindítása után, nyomja meg és tartsa lenyomva a **▶|◀** gombot újabb öt másodpercig.

Nyissa ki az ajtót, és töltsön be új mosogatószert, ha a mosogatószer-adagoló fedele kinyílt. Csukja be az ajtót. Ezután válasszon ki egy új programot, és nyomja meg a **▶|◀** gombot.

Hátralévő idő

Miután kiválasztotta a programot és a lehetőségeket, megjelenik a teljes idő.

Ha több edényt kíván behelyezni¹⁾

Nyomja meg és tartsa lenyomva a **▶|◀** gombot három másodpercig a program szüneteltetéséhez. Nyissa ki az ajtót. Helyezze be az edényeket, és zárja be az ajtót. Nyomja meg a **▶|◀** gombot.

Áramkimaradás

Ha a mosogatógép áramkimaradás miatt kapcsol ki egy mosogatóprogram futása közben, a program az áramellátás helyreállásakor folytatódik. Ha szárítás közben marad ki az áramellátás, a program megszakad.

Annak ellenőrzése, hogy a mosogatógép hányszor mosogatott

Ha a mosogatógép be van kapcsolva, nyomja meg és tartsa lenyomva a **☺** és a **☹** gombot, és a képernyőn megjelenik a mosogatógép mosogatózásainak száma. A kilépéshez engedje el a gombot.

Ha a program véget ért

Ha a program befejeződött, a kijelzőn megjelenik az „End” (Vége) felirat. Egy hangjelzés után a mosogatógép kikapcsol.

A mosogatógép a program végén automatikusan kikapcsol. Minden használat után zárja el a vízcsapot.

A legjobb szárítási eredmények érdekében

- Tölts meg teljesen a mosogatógépet.
- Az üreges edényeket, például csészéket, döntse meg úgy, hogy az öblítővíz kifolyjon. Ez a műanyag tárgyaknál is fontos.
- Tölts fel az öblítőszert, vagy növelje az öblítőszert adagolási beállítását.
- A program befejeztével kissé nyissa ki az ajtót.
- Hagyja kihűlni az edényeket, mielőtt kirakodna a mosogatógépből.





Kirakodás a mosogatógépből

A forró porcelán törékenyebb. Mielőtt kivenné az edényeket a mosogatógépből, várja meg, hogy megszáradjanak.

Először az alsó kosárból vegye ki az edényeket, hogy ne csepegjen víz a felső kosárból az alsó kosárban lévő edényekre.

¹⁾ Ne töltsön be több edényt, ha a mosogatószer-adagoló fedele nyitva van.





Programtáblázat

Programok	Mesogatószer (g)	Opciók	Előmosások száma	Főmosás	Öblítések száma	Utolsó öblítés	Fogyasztási adatok ¹⁾		
							Mosogatósi idő (kb. óra:perc)	Energia (Kb. kWh)	Vízfogyasztás (liter)
eco Eco 55° ²⁾	21			55 °C	2	64 °C	3:55	0.974	11.0
 Univerzális 60°	25		1	60 °C	2	60 °C	3:10	1.2	12.5
 1h 65°	25			65 °C	3	65 °C	1:00	1.1	13.0
 Intenzív 70°	25		2	70 °C	2	70 °C	2:50	1.6	15.5
 Üveg 40°	20			40 °C	2	50 °C	1:40	0.7	10.0
 Higiénia 70°	25			70 °C	2	70 °C	1:05	1.3	9.5

1) A fogyasztási adatok a bejövő víz hőfokától, a szoba hőmérsékletétől, a bepakolt edények méretétől, a kiválasztott extra funkcióktól és egyéb tényezőktől függően változhatnak. AZ Eco 55° program adatai pontosak, a többi adat csak irányadó.

2) Ez a program alkalmas a hétköznapi használat során keletkezett szennyeződések eltávolítására, és a kombinált energia-és vízfogyasztás szempontjából ez a leghatékonyabb. A környezetbarát tervezésre vonatkozó európai uniós jogszabályoknak is megfelel.

Beállítások

1. Nyomja meg a  gombot.
2. A mosogatógép beállítási menüjének megnyitásához nyomja meg és tartsa lenyomva a P és a  gombokat, amíg a SET (BEÁLLÍTÁS) meg nem jelenik a kijelzőn.
3. Nyomja meg a  gombot a beállítás menüben való léptetéshez.
4. Nyomja meg a P gombot a lehetőségek közötti léptetéshez.
5. Erősítse meg a kiválasztott beállítást a  gomb megnyomásával.
6. A menüből való kilépéshez léptessen végig rajta, vagy nyomja meg a  gombot.

A mosogatógép beállítási menüjének megnyitása



Alternatíva választása

Megerősítés / Következő beállítás

Beállítások	Alternatívák	
1	Automatikus gyermekzár	<p>00 (Ki) 01 (Be)</p> <p>Aktiválhatja az Automatikus gyermekzár beállítást, hogy megakadályozza, hogy gyermekek elindítsák a mosogatógépet. Miután elindított egy programot, nyomja meg és tartsa lenyomva a  gombot három másodpercig az Automatikus gyermekzár beállítás ideiglenes inaktiválásához vagy aktiválásához.</p>
2	Hangok és zajok	<p>00 - 03</p> <p>A hangjelzés megerősíti a vezérlőpanel megnyomását. A mosogatási program befejeződését hangjelzés jelzi. <i>A hibaüzeneteket mindig hangos hangjelzés kíséri.</i></p>
3	Öblítőszer	<p>00 - 05</p> <p>Az öblítőszer-adagolás beállítása. Az öblítőszer-adagolás a 00 (Ki) és a 05 (Nagy dózis) szint között állítható. Az öblítőszer adagolás fokozása:</p> <ul style="list-style-type: none"> • Ha az edények foltosak. <p>Az öblítőszer adagolás csökkentése:</p> <ul style="list-style-type: none"> • Ha az edényeken ragacsos, kék-fehér filmréteg található. • Ha az edények csikosak. • Habképződés. Ha az Ön háztartásában lévő víz nagyon lágy, akkor az öblítőszer 50:50 arányban vízzel felhígítható. <p><i>Gyári beállítás: 03</i></p>

Beállítások		Alternatívák	
4	Vízkeménység	00 - 07	<p>A vízlágyító beállítása. A víz keménységétől függő beállítást válasszon. Fontos, hogy ez a beállítás megfelelő legyen!</p> <p>Lásd a <i>Vízkeménység</i> részt az <i>Az első használatba vétel előtt</i> fejezetben.</p> <p><i>Ha a vízkeménység nem éri el a 2,8°dH(5°FH/ 3,5°eH/ 0,5 mmol/L) értéket, válassza a 00 opciót. A vízlágyító kikapcsol, és nem kell sót adagolni a készülékbe.</i></p> <p><i>Gyári beállítás: 04</i></p>
5	TAB	00 (Ki) 01 (Be)	<p>Akkor aktiválja ezt a beállítást, ha öblítőszer tartalmazó minden az egyben mosogatószer használ.</p> <p>Ez a beállítás csökkenti az öblítőszer adagját, és befolyásolja a mosogatógép beépíthető vízlágyítójának regenerálási gyakoriságát.</p> <p><i>Gyári beállítás: 00</i></p>
F--	Hibakód		<p>Bármilyen hibaüzenet.</p> <p><i>Amikor felhívja a szervizt, a munkatársak kérhetik, hogy adja meg a legutóbbi hibaüzeneteket.</i></p>
rSt	Visszaállítás a gyári alapértékekre		<p>Az összes beállítást visszaállítja a gyári alapértékekre. Válassza az rSt opciót, és nyomja meg a \triangleright gombot.</p>
End	Kilépés		<p>A mosogatógép beállítási menüjéből való kilépéshez válassza a „End” (Vége) lehetőséget, és nyomja meg a \triangleright gombot, vagy várjon 3 másodpercig.</p>

Karbantartás és tisztítás

✧ Öblítőszer utántöltése

Ha az öblítőszer után kell tölteni, akkor a kijelzőn a fenti szimbólum világít.

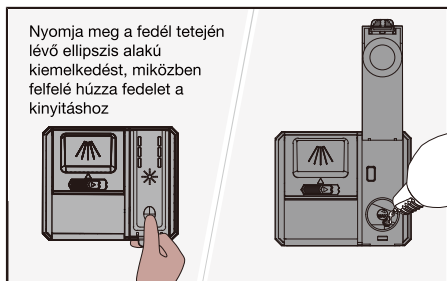

1. Nyissa fel a mosogatószerartó fedelet.
2. óvatosan töltsé fel a rekeszt öblítőszerrel a **MAX** szintig.
3. Törölje le a rekesz környékén esetlegesen kifreccsent öblítőszeret.
4. Szorosan csukja le a fedelet.

A feltöltést követően eltarthat egy ideig, mire a szimbólum kialszik.

☞ Sóval feltöltés

Ha a sót után kell tölteni, akkor a kijelzőn a fenti szimbólum világít.

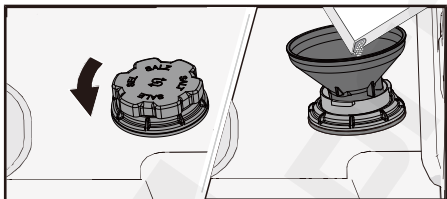

1. Távolítsa el a sótartó rekesz fedelét az óramutató járásával ellentétes irányba forgatva.
2. A mosogatógéphez kapott tölcscért helyezze a sótartó rekesz feltöltőnyílásába. (Vizet csak az első alkalommal kell hozzáadni.)
3. Töltsé fel elegendő sóval a sótartó rekeszt (max. 750 gram). Mosogatógéphez való speciális só használjon.
4. Az esetlegesen kiszóródott sót törölje le, hogy a fedelet szorosan vissza tudja csavarozni a helyére.

A feltöltést követően eltarthat egy ideig, mire a szimbólum kialszik.

⚠ FIGYELMEZTETÉS!

A rozsdafoltok kialakulásának elkerülése érdekében a só hozzáadása után rögtön el kell indítani egy mosogatási programot.

Soha ne öntsön mosogatószeret a sótartó rekeszbe. Ez tönkreteszi a vízlágyítót!

Szűrőtisztítás

A szűrő a nagyobb méretű élelmiszer-maradékokat fogja fel, amelyek így nem jutnak el az ürítoszivattyúig. Ürítse ki a szűrőt szükség szerint. Erre annak függvényében és olyan rendszerességgel kell sort keríteni, amilyen gyakran a mosogatógépet használja.

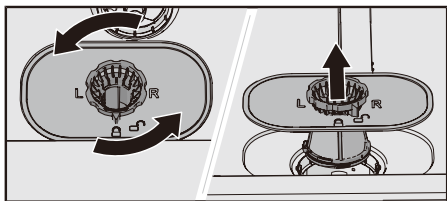

1. Fordítsa el a zárógyűrűt az óramutató járásával ellentétes irányban, és egyenesen felfelé húzva emelje ki a szűrőt.
2. Ürítse ki és tisztítsa meg a szűrőt.
3. Illessze vissza a szűrőt a helyére, majd forgassa el a zárógyűrűt az órajárással egyező irányban egészen addig, amíg az meg nem áll. Győződjön meg arról, hogy a szűrő élei megfelelően illeszkednek, záródnak.

FIGYELEM!

A helytelenül felszerelt szűrő befolyásolhatja a mosogatás hatékonyságát. A mosogatógépet nem szabad a helyén lévő szűrő nélkül használni!

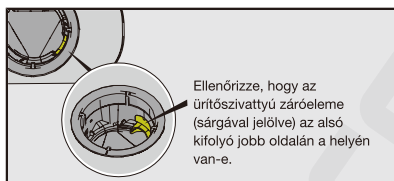

A szórókarok tisztítása

A lyukak és a csapágyak időnként megakadhatnak. A szennyeződéseket tüvel vagy hasonló eszközzel távolítsa el. A szórókarokon alul is vannak lyukak.

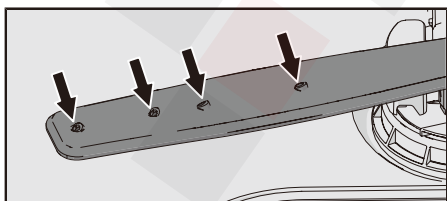

A tisztítás megkönnyítése érdekében a szórókarok eltávolíthatók. A tisztítást követően ne felejtse el a megfelelő módon visszahelyezni őket.

Felső szórókar

- Húzza ki a felső evőeszköztálcát. Csavarozza ki a felső szórókar csapágyait az óramutató járásával ellentétes irányba a szórókar eltávolításához.

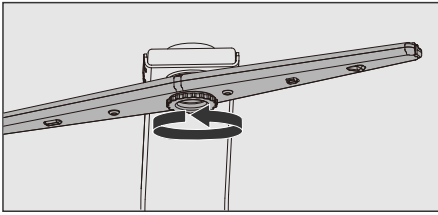

Felső szórókar

- Húzza ki a felső kosarat.
- A szórókar felső kosárból történő eltávolításához az óramutató járásával ellentétes irányban csavarja ki a szórókarcsapágókat.

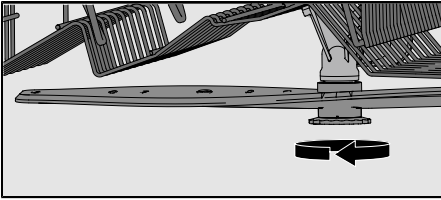

Alsó szórókar

- Az alsó szórókart egyenesen húzza fel az eltávolításhoz.

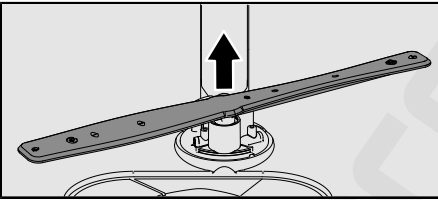

A mosogatógép külsejének tisztítása

Ajtó és ajtótmítés

Nyissa ki az ajtót. Rendszeresen tisztítsa meg az ajtó oldalait és az ajtótmítést egy enyhén benedvesített ruhával. A mosogatógép alsó, elülső szélén található ajtótmítést egy mosogatókefével tisztítsa meg.

Vezérlő panel

Tartsa tisztán a vezérlőpanelt. Szükség esetén törölje le száraz vagy enyhén benedvesített ruhával. Soha ne használjon tisztítószereket – ezek megkarcolhatják a felületet.

CLn - A Öntisztítás program futtatása

A mosogatógép belső tere

A mosogatógép belső tere rozsdamentes acélból készült, és a rendeltetésszerű használat során tiszta marad (rendszeres használat mellett).

Ha kemény a víz, vízkő rakódhat le a mosogatógépben. Ha ez bekövetkezik, futtassa az Öntisztítás programot úgy, hogy két evőkanálnyi citromsavat tesz a mosogatószerrekeszbe (a mosogatógép legyen üres). Kereskedelmi forgalomban külön mosogatógéptisztító szerek is kaphatók.

Az elzáródások eltávolítása

A szivattyú dugulásának megszüntetése

Ha a mosogatógépben a program befejezése után is van víz, akkor előfordulhat, hogy valami dugulást okozott a szivattyúban. Ilyenkor a következő hibaüzenet jelenik meg a kijelzőn: Vízkimeneti hiba.

1. Kapcsolja ki a gépet a  gombbal, és húzza ki a dugót a konnektorból.
2. Távolítsa el a szűrőt.
3. Merje ki a vizet a mosogatógép üstjéből.
4. Az ürítőszivattyú ellenőrzéséhez távolítsa el a sárga ürítőszivattyú- záróelemet az alsó kifolyó jobb oldalán. (Használjon fogót, ha szükséges.)
5. Forgassa el kézzel az ürítőszivattyú-záróelem mögött található szivattyúkereket. óvatosan távolítson el minden éles tárgyat (pl. üveget).
6. Helyezze vissza az ürítőszivattyú-záróelemét. Helyezze vissza a szűrőt.
7. Dugja vissza a dugós csatlakozót.

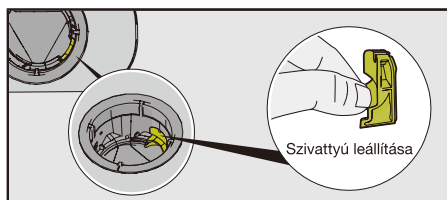

FIGYELEM!

Ne felejtse el visszahelyezni a szivattyú záróelemét.

A befolyócsőszűrő dugulásának megszüntetése

Ha a vízben kis részecskék láthatók, akkor lehetséges, hogy eldugult a befolyócső külső szűrője, aminek eredményeként a következő hibaüzenet jelenik meg: Vízbemeneti hiba.

1. Kapcsolja ki a gépet a  gombbal, és húzza ki a dugót a konnektorból.
2. Zárja el a vízcsapot.
3. Csavarja ki a befolyócsövet.
4. óvatosan vegye ki a külső szűrőt a befolyócsőből, és tisztítsa meg.
5. Helyezze vissza a szűrőt, és ellenőrizze, hogy a tömítés megfelelő helyzetben van-e.
6. Csavarja be erősen a befolyócsövet a helyére.
7. Csatlakoztassa a dugót a fali aljzathoz, és nyissa ki a vízcsapot. Várjon egy kis ideig, hogy a nyomás kiegyenlítődjön, majd ellenőrizze az illesztés szivárgásmentességét.

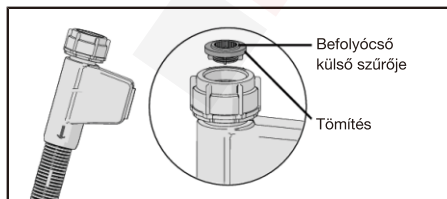

Hibaelhárítás

Hibaüzenetek		Teendő
F11	Vízkiemeneti hiba	Lásd a „Probléma” alatti „Víz marad a mosogatógépben” üzenetet az alábbi táblázatban. Ha a probléma továbbra is fennáll, forduljon a legközelebbi szervizközponthoz.
F12	Vízbemeneti hiba	Ellenőrizze, hogy a vízcsap ki van-e nyitva, és hogy a befolyócső külső szűrője nincs-e eldugulva. Lásd a <i>A befolyócsőszűrő dugulásának megszüntetése</i> című részt a <i>Karbantartás és tisztítás</i> fejezetben. Ha a probléma továbbra is fennáll, forduljon a legközelebbi szervizközponthoz.
F13	Vízszint hiba	Zárja el a vízcsapot, és forduljon a legközelebbi szervizhez.
F18	Elvezetési hiba	Forduljon a legközelebbi szervizhez.
F40	A bemeneti szelep szivárgása	Zárja el a vízcsapot, és forduljon a legközelebbi szervizközponthoz.
F41	Fűtőhiba	Zárja el a vízcsapot. Húzza ki a dugót a konnektorból, és forduljon a legközelebbi szervizközponthoz.
F42	NTC hiba	Zárja el a vízcsapot, és forduljon a legközelebbi szervizhez.
F54	Túltöltés	Zárja el a vízcsapot, és forduljon a legközelebbi szervizközponthoz. A mosogatógépen kívüli vízszivárgás elkerülése érdekében ne húzza ki a dugót a konnektorból, amíg a tápvezeték vízcsapját nem zárta el!
F60	Kommunikációs hiba	Forduljon a legközelebbi szervizhez.

Nyomja meg a  gombot a hibaüzenet törléséhez, kivéve F54 esetén. Ha a mosogatógép F54-es hibát jelez, csak akkor kapcsolható ki, ha a hibát megszüntették.

Probléma	Lehetséges kiváltó ok	Teendő
A vezérlőpanel nem reagál, ha megnyomják.	A vezérlőpanelt az ajtó bezárása után túl hamar nyomta meg, várjon egy kicsit.	Várjon egy kicsit, majd próbálja újra.
	Az ajtó nyitva van.	A vezérlőpanel csak akkor reagál a használatra, ha az ajtó zárva van.
	A gyermekzár vagy az automatikus gyermekzár be van kapcsolva.	Lásd <i>A Mosogatógép használata</i> című fejezetet.
	Szennyződés van a vezérlőpulton.	Tisztítsa meg száraz vagy enyhén nedves ruhával.
Az ajtót nem lehet becsukni.	A kosarak nincsenek megfelelően elhelyezve.	Győződjön meg róla, hogy a kosarak vízszintes módon legyenek elrendezve.
		Győződjön meg róla, hogy az edények ne akadályozzák meg, hogy a kosarak megfelelően a helyükre csússzanak.

Probléma	Lehetséges kiváltó ok	Teendő
A mosogatógép nem indul el.	A ▶▶ gomb nem lett megnyomva.	Nyomja meg a ▶▶ gombot. A kijelző elkezd a visszaszámolást.
	Az ajtó nincs rendesen becsukva.	Ellenőrizze.
	Kinyitotta a mosogatógépet, hogy újabb edényeket tegyen bele egy program futása közben.	Zárja be az ajtót és nyomja meg a ▶▶ gombot.
	Ellenőrizze, hogy a Késleltetett indítás opció van-e kiválasztva.	Nyomja meg és tartsa lenyomva öt másodpercig a ▶▶ gombot, ha törölni szeretné a Késleltetett indítás opciót.
	A villásdugó nincs bedugva a fali aljzatba.	Ellenőrizze.
	Valamelyik biztosító/megszakító kioldott.	Ellenőrizze.
Az edények nem tiszták.	A szűrőkarok nem forognak.	Győződjön meg róla, hogy az edények ne legyenek a szűrőkarok útjában.
	A szűrőkarok lyukai vagy csapágycsoportjai eltömődtek.	Tisztítsa meg a szűrőkarokat. Lásd a <i>Karbantartás és tisztítás</i> fejezetet.
	Nem megfelelő mosogatási program.	Válasszon ki egy magas hőmérsékletű programot a nagyon piszkos edényeken lerakódott zsír feloldásához, például az Intenzív 70°C.
	Nem megfelelő mosószer adagolás.	Az adagolást a vízkeménységhez kell igazítani. A túl sok vagy túl kevés mosószer nem megfelelő mosogatási eredményhez vezet.
	Régi mosószer. A mosószer romlandó termék.	Kerülje a nagy kiszerelesű termékek alkalmazását.
	Az edényeket nem jól rakta be.	A porcelánedényeket ne takarja le tállal és hasonlóval. Ne helyezzen nagyon magas falú poharat a kosarak sarkába. Lásd: <i>A mosogatógép megtöltése</i> fejezet.
	A poharak és csészék felborultak a mosogatási program során.	Az edényeket úgy helyezze el, hogy azok stabilan álljanak.
	A szűrő eltömődött.	Tisztítsa meg a szűrőt.

Probléma	Lehetséges kiváltó ok	Teendő
	A szűrő nincs megfelelően beszerelve.	Ellenőrizze, hogy a szűrő megfelelően van-e beszerelve. Lásd: <i>Karbantartás és tisztítás</i> fejezet.
	Nem történt meg az ürítőszivattyú leállítása.	Ellenőrizze, hogy az ürítőszivattyú-záróelem (sárgával jelölve) az alsó kifolyó jobb oldalán a helyén van-e. Lásd: <i>Karbantartás és tisztítás</i> fejezet.
Foltok a rozsdamentes acél és ezüst tárgyakon.	Bizonyos élelmiszerek, mint pl. mustár, majonéz, citrom, ecet, só és öntetek, foltot hagyhatnak a rozsdamentes acélon, ha túl sokáig rajta maradnak.	Öblítse le az ilyen élelmiszer-maradékokat, ha nem indítja be azonnal a mosogatógépet. Fontolja meg a Gyorsmosás beállítású 1h 65° program használatát.
	Minden rozsdamentes acél foltokat okozhat az ezüsten, ha mosogatás közben érintkezik. Az alumínium is okozhat foltokat az edényeken.	A nyomok és a foltosodás elkerülése érdekében különítse el a különböző fémekből, például ezüsből, rozsdamentes acélból és alumíniumból készült edényeket.
Foltok vagy filmréteg az edényeken.	Nem megfelelő öblítőszer adagolás beállítás.	Lásd itt: <i>Beállítások</i> .
	A TAB beállítás aktiválódik, és a minden az egyben mosogatószer használata elégtelen szárítási hatással jár.	Aktiválja a minden az egyben mosogatószereket, vagy inaktíválja a TAB beállítást, és tölts fel a rekeszt sóval és külön öblítőszerrel. Lásd az <i>Öblítőszer részt a Beállítások</i> fejezetben.
	A sótartó rekesz kiürült.	Tölts fel sóval a rekeszt. Lásd itt: <i>Az első használatba vétel előtt</i> .
	Nem megfelelő vízlágyító beállítás.	Lásd: <i>Vízkeménység rész, Beállítások</i> fejezet.
	A vízlágyítóból szivárog a só.	Ellenőrizze, hogy a sótartó rekesz fedele megfelelően van-e meghúzva. Ellenkező esetben forduljon a legközelebbi szervizközponthoz.
	A túl magas hőfok és/vagy túl sok mosószer bemarást eredményezhet a kristály edényeken. Ez sajnos nem javítható, mindössze megelőzhető.	A kristály edényeket alacsony hőfokon és kis mennyiségű mosószerrel mosogassa. Lépjen kapcsolatba a mosószer gyártójával.

Probléma	Lehetséges kiváltó ok	Teendő
Az edényeken ragacsos, kék-fehér filmréteg található.	Az öblítőszer adagolás beállítása túl magas.	Csökkentse az adagolási mennyiséget. Lásd: <i>Beállítások</i> fejezet. Ha az Ön háztartásában nagyon lágy a víz, akkor az öblítőszer 50:50 arányban hígítsa fel vízzel.
Foltok maradnak hátra a mosogatás után.	A rúzs és a tea nehezen eltávolítható.	Használjon folteltávolítót tartalmazó mosószert.
Mosószer marad a mosószer rekeszében a mosogatás befejezése után.	A mosószer rekesze nedves volt a mosószer behelyezésekor.	A mosószer rekeszének száraznak kell lennie a mosószer behelyezésekor.
	A mosogatószerrekesz eldugult.	Ellenőrizze, hogy az edények nem akadályozzák-e a mosogatószerrekesz kinyitását.
Zörgő hang mosogatás közben.	Az edényeket nem jól helyezte be, vagy a szórókarok nem forognak.	Győződjön meg róla, hogy az edények biztonságosan legyenek bepakolva. Forgassa meg a szórókarokat és ellenőrizze, hogy forognak-e.
Víz marad a mosogatógépben.	A szűrő eltömődött.	Tisztítsa meg a szűrőt.
	A szűrő nincs megfelelően beszerelve.	Ellenőrizze, hogy a szűrő megfelelően van-e beszerelve. Lásd: <i>Karbantartás és tisztítás</i> fejezet.
	Szennyeződés a szivattyúban.	Tisztítsa meg a szivattyút. Lásd itt: <i>Karbantartás és tisztítás</i> .
	Nem történt meg az ürítőszivattyú leállítása.	Ellenőrizze, hogy az ürítőszivattyú-záróelem (sárgával jelölve) az alsó kifolyó jobb oldalán a helyén van-e. Lásd: <i>Karbantartás és tisztítás</i> fejezet.
	A lefolyó megtekeredett.	A tömlő legyen csavarodástól és éles hajlításoktól mentes.
	Eldugult lefolyó.	Válassza le a kifolyócsövet azon a ponton, ahol a mosogatótálca a vízzárhoz csatlakozik. Győződjön meg arról, hogy nincs benne szennyeződés, és hogy az illesztés belső átmérője legalább 14 mm.
Kellemetlen szag a mosogatógép belsejében.	Szennyeződés a tömítések mentén és a sarkokban.	Tisztítsa meg mosogatókefe és fékezett habzású tisztítószer segítségével.

Probléma	Lehetséges kiváltó ok	Teendő
	Túl sokáig választott alacsony hőfokú programokat.	Futtasson egy magas hőmérsékletű programot havonta egyszer vagy kétszer. Esetleg futtasson öntisztító programot. Lásd: Öntisztítás, <i>A mosogatógép használata</i> fejezet.
Zsírlerakódás a mosogatógépben.	Túl sokáig választott alacsony hőfokú programokat.	Válasszon ki egy magas hőmérsékletű programot a nagyon piszkos edényeken lerakódott zsír feloldásához, például az Intenzív 70°, vagy futtasson egy öntisztító programot. Lásd: Öntisztítás, <i>A mosogatógép használata</i> fejezet.
Az edények nem eléggé szárazak.	A mosogatógép nincs teljesen megtöltve.	Töltse meg teljesen a mosogatógépet.
	Az öblítőszer fel kell tölteni, vagy az adagolás túl alacsonyra van állítva.	Töltse fel az öblítőszer, vagy növelje az öblítőszer adagolási beállítását.
	A TAB beállítás be van kapcsolva, és nem kellően szárító hatású többfunkciós mosogatószer használ.	Cserélje le a többfunkciós mosogatószer, vagy kapcsolja ki a TAB beállítást, és töltse fel a gépet sóval és külön öblítőszerrel. Lásd: „Öblítőszer” a Beállítások fejezetben.

Telepítés

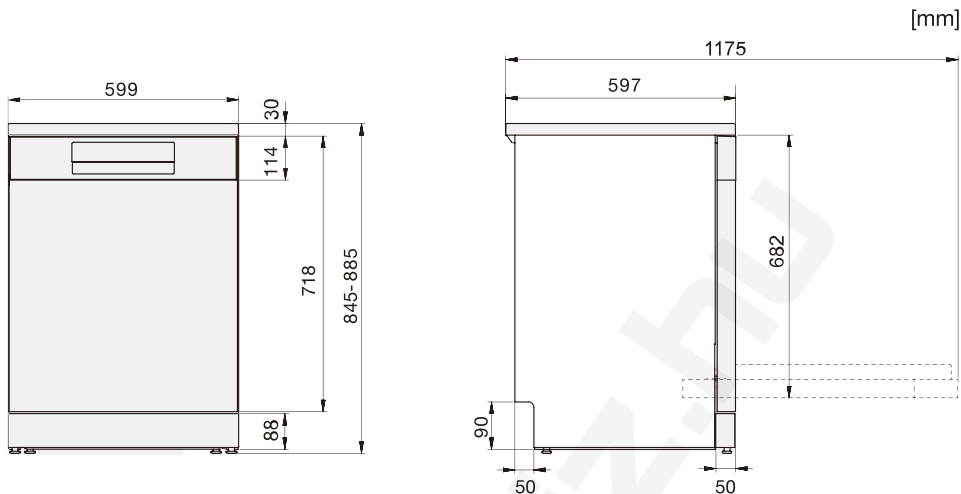

Névleges méretek. A valós méretek eltérőek lehetnek.

Biztonsági utasítások

- A villamos, víz és csatorna bekötést képzett szakember végezze el.
- Minden esetben tartsa be a vízre, csatornára és elektromos áramra vonatkozó érvényes előírásokat.
- Körültekintő módon járjon el a beszerelés során! Viseljen védőkesztyűt! A beszerelést minden esetben két személy végezze!
- Az esetleges vízszivárgás okozta károk megelőzése érdekében helyezzen egy cseppfelfogó tálcát a mosogatógép alá.
- Mielőtt beszerelné a mosogatógépet a végleges helyére, tesztelje a készüléket egy 1h 65° program lefuttatásával, Gyorsmosás beállítással. Győződjön meg róla, hogy a mosogatógép megtelik vízzel, és hogy a vizet leereszti a berendezés. Ellenőrizze, hogy nincs-e szivárgás az illesztéseknél.

FIGYELMEZTETÉS!

A mosogatógép beszerelése során zárja el a vízellátást!

A munka időtartama alatt ki kell húzni a villásdugót, vagy áramtalanítani kell az aljzatot!

Szállítási védelem az ajtóhoz

Ne felejtse el eltávolítani az ajtó szállítási védelmét, amikor kicsomagolja a mosogatógépet.

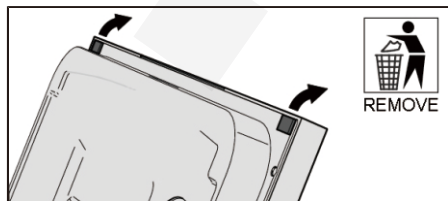

A mosogatógép elhelyezése

A mosogatógép munkalap alá vagy szabadon álló módon is telepíthető. Győződjön meg arról, hogy szilárd az a terület, amelyre a mosogatógépet telepíti.

- Ha a mosogatógépet a munkalapijával együtt telepíti, a beépítési méretek az ábrán láthatók.

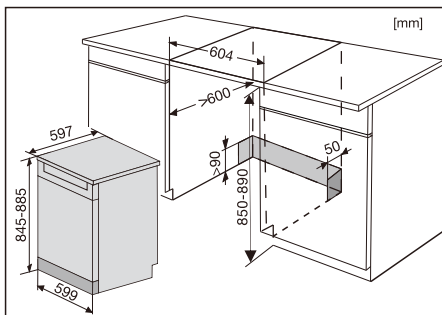

- Ha a mosogatógépet egy üres helyre munkalap nélkül telepíti, a beépítési méretek az ábrán láthatók.

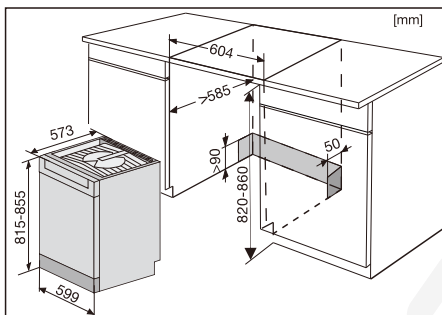

Állítsa be a magasságot, és csúsztassa a helyére mosogatógépet

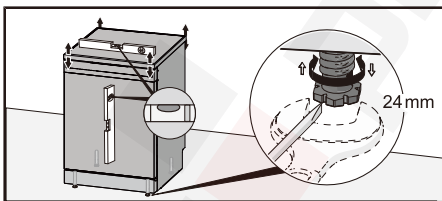

Szabadon álló

- Győződjön meg arról, hogy a terület, amelyre a mosogatógépet telepíti, szilárd legyen. Állítsa be a mosogatógép magasságát a négy láb segítségével úgy, hogy a mosogatógép vízszintesen álljon. A mosogatógép legfeljebb 5 mm-re dőlhet.

Beépített

1. Kezdje azzal, hogy megméri a magasságot a padlótól a munkalap alsó széléig.
2. Mérje meg a magasságot a padlótól a mosogatógép felső széléig.
3. Állítsa be a mosogatógép lábait úgy, hogy az óramutató járásával megegyező irányba forgatja őket a gép felemeléséhez, vagy az óramutató járásával ellentétes irányba, ha süllyeszteni akarja a gépet.
4. Ellenőrizze, hogy van-e legalább 3 mm-es rés a munkalap alsó része és a mosogatógép felső széle között.

5. Csúsztassa a helyére a mosogatógépet.

- Húzza át a vízvezető és vízellátó tömlőket, amikor a gép a helyére van csúsztatva.
- Ellenőrizze, hogy a tömlőkben nincsenek-e megtörések vagy éles hajlatok, és ellenőrizze, hogy nincs-e semmi, ami károsíthatja a tömlőket.

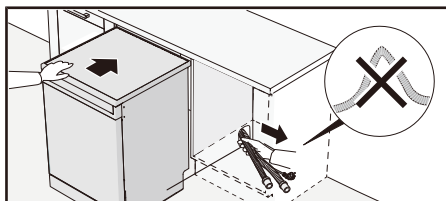

- Ellenőrizze, hogy a gép úgy van-e telepítve, hogy az ajtó szabadon nyíljon, különben az ajtózárra működése megszakadhat.

6. Végezze el az utolsó beállításokat az első lábakon (a mosogatógép legfeljebb 5 mm-re dőlhet).

A mosogatógép munkalap nélkül is beépíthető kihagyott helyre. Lásd *A mosogatógép munkalapjának eltávolítása*.

Lefolyó csatlakoztatása

A mosogatógép megemelt helyre is beépíthető (az ergonomikus munkamagasság biztosítása érdekében). Ez azt jelenti, hogy a készülék úgy is elhelyezhető, hogy a kifolyó a mosogatógép alja alá is elvezethető, például közvetlenül padlóba szerelt lefolyóba elvezetve. A készülék integrált antiszifonnal van ellátva, amely megakadályozza, hogy a berendezésből mosási ciklus közben elszivároгjon a víz.

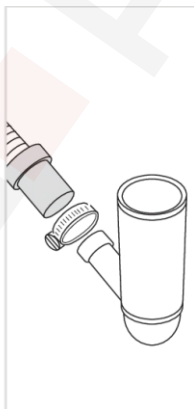
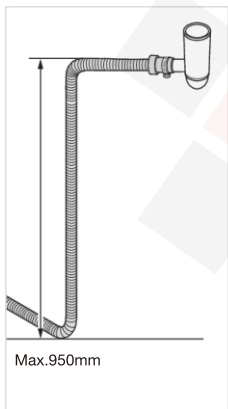
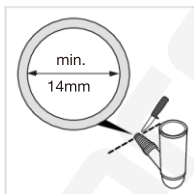
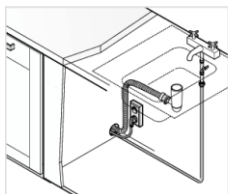

A kifolyó a mosogatótálca búzelzárójában lévő csatlakozó csonkra is ráköthető. A csatlakozó csonk belső átmérője legalább 14 mm legyen.

A lefolyó maximum 3 m meghosszabbítható (a teljes hossza nem haladhatja meg a 4,5 m). Az illesztések vagy összekötő csövek belső átmérője legalább 14 mm legyen. A legjobb azonban, ha a lefolyót illesztések nélküli új tömlőre cserélteti le.

A kifolyócső egyetlen része sem lehet magasabban, mint 950 mm.

A kifolyócső csatlakoztatásához használjon tömlőbilincset. Ügyeljen arra, hogy a cső ne csavarodjon meg.

Csatlakoztatás a vízellátáshoz

Kizárólag a mosogatógéphez tartozó befolyócsövet használja. Ne használjon fel régi vagy egyéb tartalék tömlőt.

A befolyócsövet vízcappal (elzáró csappal) kell ellátni. A vízcapp legyen könnyen hozzáférhető, hogy a mosogatógép mozgatása esetén el lehessen zárni a vízellátást.

A beszerelést követően nyissa ki a vízcsapot, és várjon kis ideig, hogy kiegyenlítődjön a nyomás. Ellenőrizze az illesztések szivárgásmentességét.

Csatlakoztatás a hidegvíz-vezetékhez

Ha az épület fűtése olaj, áram vagy gáz használatával történik, akkor a mosogatógépet a hidegvíz-vezetékhez csatlakoztassa.

Csatlakoztatás a melegvíz-vezetékhez

Ha az épület fűtése energiatakarékos módon, például központi fűtéssel, illetve napenergia vagy geotermikus energia használatával történik, akkor a mosogatógépet a melegvíz-vezetékhez csatlakoztassa (max. 60 °C). A melegvíz-vezetékhez való csatlakoztatás eredményeként csökken az energiafogyasztás.

FIGYELEM!

Ne lépje túl a vízellátás megengedett hőmérsékletét. Bizonyos edények olyan anyagokat tartalmaznak, amelyek nem viselik el a magas hőmérsékletet. Lásd a *Törékeny edények* című részt *A mosogatógép megtöltése* fejezetben.

Elektromos csatlakoztatás

A villamos csatlakoztatásra vonatkozó tájékoztatást a géptörzslapon találja meg. A villamosenergia-ellátásnak meg kell felelnie a specifikációnak.

A mosogatógép kizárólag földelt aljzathoz szabad csatlakoztatni.

A fali aljzatot a szerelési területen kívül, jól hozzáférhető helyen kell elhelyezni. Ne használjon hosszabbítót!

A mosogatógép munkalapjának eltávolítása

A mosogatógép munkalap nélkül beépíthető egy kihagyott helyre. Ha a mosogatógép munkalapját eltávolítják, a mosogatógépet külön munkalap alá kell szerelni.

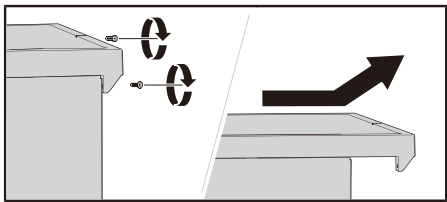

Szervizelés

Mielőtt a szervizhez fordulna, olvassa el a *Hibaelhárítás* fejezetet. Ha olyan problémába ütközött, amelyet nem tud megoldani, kérjük, forduljon a legközelebbi szervizhez szakmai segítségért, látogasson el a www.gorenje.com oldalra. Weboldalunkon információk találhatóak a pótalkatrészek elérhetőségéről és arról is, hogy mit javíthat meg saját maga.

Kapcsolatfelvétel esetén tüntesse fel a géptörzslapon található adatokat. Adja meg a cikkszámot (1) és a gyártási számot (2) is.

Kérjük, vegye figyelembe, hogy a nem szakemberek által végzett javítások veszélyeztethetik a felhasználók biztonságát, és befolyásolhatják a jótállást.

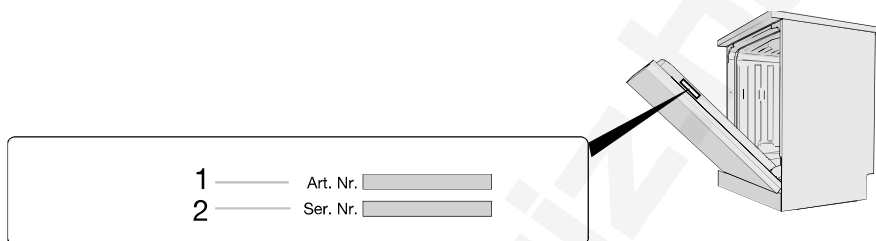

Műszaki adatok és energiabesorolási címkézés

Műszaki adatok

Magasság:	845-885 mm
Szélesség:	599 mm
Mélység:	597 mm
Tömeg:	41 kg ¹⁾
Normál terítékek száma:	16 ²⁾
Víznyomás:	0,03-1,0 MPa
Névleges feszültség:	220-240 V~ 50 Hz
Névleges teljesítmény:	1900 W

1) A súly a különböző specifikációk miatt változhat.

2) Az EN 60436 szabványnak megfelelően.

Tájékoztató a fogyasztóknak

A termékével kapcsolatos információk a www.gorenje.com oldalon található, ahol egy az Európai Energiacímkézési Termékadatbázisra, az EPREL-re mutató hivatkozást is talál. Vagy közvetlenül látogasson el a <https://eprel.ec.europa.eu> oldalra. Kövesse az utasításokat a modellnév szerinti kereséshez.

Lásd a sorozatszám táblán található információkat. Jegyezze fel a modell nevét (3).

Információk a vizsgálóintézet számára

Információk az EN 60436 szabvány szerinti összehasonlíthatósági vizsgálatokhoz

Befogadóképesség: 16 teríték

A felső kosár helyzete: alsó pozícióban

Program: Eco

Öblítőszer beállítása: 05

Por alakú mosogatószer mennyiségek: 4 g előmosogatás + 20 g főmosogatás

1. Felső kosarak:

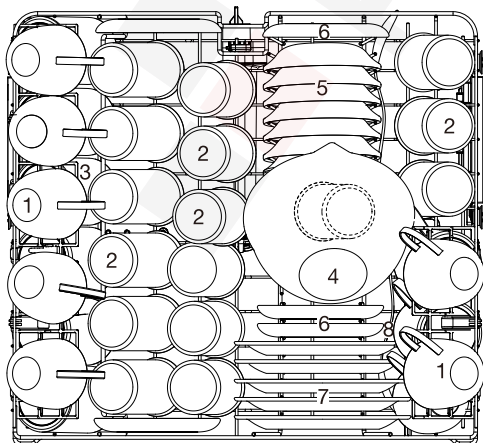

Szám	Tétel
1	Csésze
2	Pohár
3	Bögre
4	Üvegtál
5	Desszertes tál
6	Csészzealj
7	Melamin desszertes tányér
8	Merőkanál

2. Alsó kosarak:

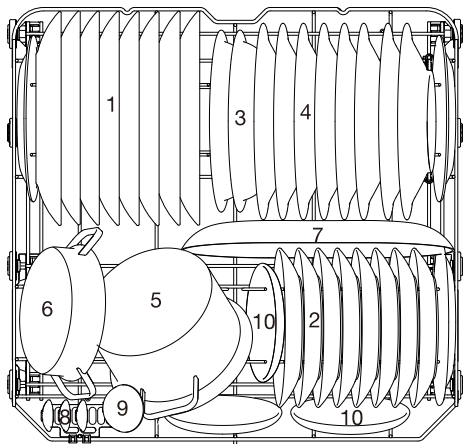

Szám	Tétel
1	Lapostányér
2	Kistányér
3	Melamin tál
4	Mélytányér
5	Kis edény
6	Sütőedény
7	Ovális tál
8	Desszertes kanalak
9	Mártás merőkanál
10	Csészعالj

3. Felső evőeszköztálca:

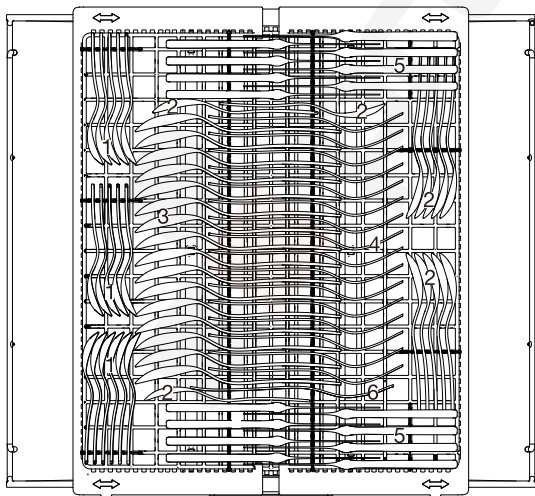

Szám	Tétel
1	Teáskanalak
2	Desszertes kanalak
3	Leveses kanalak
4	Villák
5	Kések
6	Tálaló villa

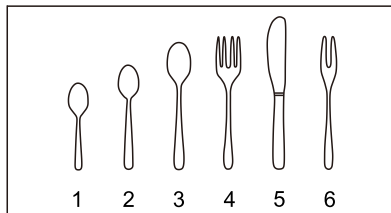



gorenje

GORENJE gospodinjiski aparati, d.o.o. • Partizanska 12, 3320 Velenje, Slovenia
Phone: +386 (0)3 899 10 00 • Fax: +386 (0)3 899 28 00 • www.gorenje.com

CE

12279741-A