



EW6D384AE

HU Használati útmutató | Szárítógép

2

KK Қолдану туралы нұсқаулары | Кептіргіш барабан

33



# Üdvözljük az Electrolux honlapján! Köszönjük, hogy a mi készülékünket választotta.



Használattal kapcsolatos tanácsok, prospektusok, hibaelhárítási, szerviz- és javítási információk kérése:

[www.electrolux.com/support](http://www.electrolux.com/support)

A változtatások jogát fenntartjuk.

## TARTALOM

1. BIZTONSÁGI INFORMÁCIÓK.....	2
2. BIZTONSÁGI UTASÍTÁSOK.....	6
3. TERMÉKLEÍRÁS.....	8
4. MŰSZAKI ADATOK.....	9
5. KEZELŐPANEL.....	10
6. PROGRAMTÁBLÁZAT.....	12
7. KIEGÉSZÍTŐ FUNKCIÓK.....	13
8. BEÁLLÍTÁSOK.....	16
9. AZ ELSŐ HASZNÁLAT ELŐTT.....	17
10. NAPI HASZNÁLAT.....	18
11. HASZNOS TANÁCSOK ÉS JAVASLATOK.....	20
12. ÁPOLÁS ÉS TISZTÍTÁS.....	21
13. HIBAEELHÁRÍTÁS.....	25
14. FOGYASZTÁSI ÉRTÉKEK.....	27
15. A HASZNÁLAT LÉPÉSEI RÖVIDEN.....	29
16. KÖRNYEZETVÉDELMI TUDNIVALÓK.....	31

## 1. ⚠ BIZTONSÁGI INFORMÁCIÓK



A készülék üzembe helyezése és használata előtt gondosan olvassa el a mellékelt útmutatót.

A gyártó nem vállal felelősséget a helytelen beszerelés vagy használat miatt keletkezett sérülésekért és károkért. Az útmutatót tartsa biztonságos és elérhető helyen, hogy szükség esetén mindig a rendelkezésére álljon.



**Figyelem: Tűzveszély! / Gyúlékony anyagok.**

A készülékben gyúlékony, azonban igen környezetbarát gáz, propán (R290) található. Tartsa távol a láng- vagy hőforrásokat a terméktől. Ügyeljen arra, hogy ne sértse meg a hűtőkör propánt tartalmazó alkatrészeit.

## 1.1 Gyermek és fogyatékkal élő személyek biztonsága

### FIGYELMEZTETÉS!

Fulladás, sérülés vagy tartós rokkantság kockázata.

- Ezt a készüléket 8 év feletti gyermekek, csökkent fizikai, érzékelési vagy szellemi képességekkel rendelkező felnőttek, illetve megfelelő tudással vagy gyakorlattal nem rendelkező személyek csak felügyelet mellett, vagy abban az esetben használhatják, ha megfelelő oktatást kaptak a készülék biztonságos használatára, és megértik az esetleges veszélyeket.
- A 3 és 8 év közötti gyermekek, illetve a súlyos, komplex fogyatékkal élő személyek állandó felügyelet nélkül nem tartózkodhatnak a készülék közelében.
- 3 évesnél fiatalabb gyermekek kizárólag folyamatos felügyelet mellett tartózkodhatnak a készülék közelében.
- Ne engedje, hogy gyermekek játsszanak a készülékkel.
- Minden csomagolóanyagot tartson távol a gyermekektől, és megfelelően ártalmatlanítsa.
- A mosószeret tartsa távol a gyermekektől.
- A gyermekeket és a háziállatokat tartsa távol a készüléktől, amikor az ajtaja nyitva van.
- Ha rendelkezik gyermekbiztonsági zárral a készülék, akkor azt be kell kapcsolni.
- Gyermekek felügyelet nélkül nem végezhetnek tisztítási vagy karbantartási tevékenységet a készüléken.

## 1.2 Általános biztonság

- Ez a készülék kizárólag háztartási típusú, géppel szárítható ruhák szárítására szolgál.
- Ne használja a szárító funkciót, ha a ruhanemű ipari vegyi anyagokkal szennyeződött.
- Ezt a készüléket háztartási célú, beltérben történő használatra tervezték.

- Ez a készülék használható irodákban, szállodai vendégszobákban, panziókban, vendégházakban és más hasonló szálláshelyeken, ahol a használat nem haladja meg a háztartási használat (átlagos) szintjét.
- Ne változtassa meg a készülék műszaki jellemzőit.
- Ha a szárítógépet mosógép tetejére helyezi, használja az összeépítő készletet. Az összeépítő készlet hivatalos márkakereskedőnél szerezhető be, és kizárólag a tartozékhoz mellékelt útmutatóban felsorolt készülékekhez használható. Üzembe helyezés és használat előtt olvassa el figyelmesen (lásd az üzembe helyezési útmutatót).
- A készülék elhelyezhető szabadon álló módon vagy a konyhai munkapult alá, ha van elegendő hely (lásd az üzembe helyezési útmutatót).
- A készüléket ne helyezze üzembe zárható ajtó, tolóajtó vagy olyan ajtó mögött, amelynél a készülékkel ellentétes oldalon található a zsanér, és emiatt a készülék ajtaja nem nyitható ki teljesen.
- Ügyeljen arra, hogy a készülék alsó részén levő szellőzőnyílást a készülék alatti szőnyeg, lábtörő vagy egyéb padlóburkoló tárgy ne zárja el.
- **FIGYELEM:** A készüléket tilos külső kapcsolóeszközzel, például időzítővel ellátni, vagy olyan áramkörre kötni, amelyet rendszeresen be- és kikapcsolnak.
- Csak a telepítés befejezése után csatlakoztassa a hálózati csatlakozódugót a hálózati csatlakozóaljzatba. Ügyeljen arra, hogy a hálózati csatlakozódugó hozzáférhető legyen az üzembe helyezés után.
- Gondoskodjon a készüléknek helyt adó helyiség jó szellőzéséről, hogy elkerülje a gázt vagy más tüzelőanyagokat elégető készülékekből (beleértve a nyílt tüzet is) származó füstgázok nem kívánt visszaáramlását.
- **FIGYELEM:** Ne telepítse a készüléket légcserével nem rendelkező helyre.  
A készülékben gyúlékony, azonban igen környezetbarát gáz, propán (R290) található. Tartsa távol a láng- vagy

hőforrásokat a terméktől. Ügyeljen arra, hogy ne sértse meg a hűtőkör propánt tartalmazó alkatrészeit.

- FIGYELEM: A készülékházon vagy a beépített szerkezeten lévő szellőzőnyílásokat tartsa akadálymentesen.
- FIGYELEM: Ügyeljen arra, hogy ne sérüljön meg a készülék hűtőköre.
- Ha a hálózati kábel megsérül, azt a gyártónak vagy a márkaszerviznek vagy más hasonlóan képzett személynek kell kicserélnie, nehogy elektromos veszélyhelyzet álljon elő.
- Soha ne lépje túl a megengedett legnagyobb töltetet, mely 8,0 kg tömegű lehet (lásd a „Programtáblázat” című fejezetet).
- Törölje le a készülék körül felhalmozódott szöszöket és csomagolási törmeléket.
- Ne használja a készüléket szűrő nélkül. Minden használat előtt vagy után tisztítsa meg szöszszűrőt.
- Ne szárítson mosatlan ruhadarabokat a szárítógépben.
- Az olyan anyagokkal szennyezett ruhadarabokat, mint növényi olaj, aceton, alkohol, benzin, kerozin, folteltávolítók, terpentín, viasz és viaszeltávolítók, elkülönítve kell kimosni meleg vízben, extra mennyiségű mosószer használatával, mielőtt a szárítógépben szárítaná.
- Olyan darabokat, mint szivacs (latexhab), zuhanysapkák, vízálló textíliák, gumírozott ruhadarabok vagy szivacsdarabokkal kitömött párnák, tilos a szárítógépben szárítani.
- A textilöblítőket vagy hasonló készítményeket az azokhoz mellékelt gyártói utasításoknak megfelelően kell használni.
- Távolítsa el a ruhadarabokból az összes olyan tárgyat, mely gyújtószikra forrása lehet, pl. öngyújtó vagy gyufa.
- FIGYELEM: Soha ne állítsa le a szárítógépet a szárítási ciklus befejeződése előtt, hacsak nem tudja az összes darabot gyorsan kiszedni és kitergetni, hogy a maradékhő eltávozzon.

- Bármilyen karbantartás előtt kapcsolja ki a készüléket, és húzza ki a hálózati csatlakozódugót a csatlakozóaljzatból.

## 2. BIZTONSÁGI UTASÍTÁSOK

### 2.1 Üzembe helyezés



**Figyelem: Tűzveszély! / Gyúlékony anyagok.**

- Távolítsa el az összes csomagolóanyagot.
- Ne helyezzen üzembe, és ne is használjon sérült készüléket.
- Tartsa be a készülékhez mellékelte üzembe helyezési útmutatóban foglaltakat.
- Ne telepítse a készüléket légcserével nem rendelkező helyre.

A készülékben gyúlékony, azonban igen környezetbarát gáz, propán (R290) található. Tartsa távol a láng- vagy hőforrásokat a terméktől. Ügyeljen arra, hogy ne sértse meg a hűtőkör propánt tartalmazó alkatrészeit.

- A készülék nehéz, ezért legyen körültekintő a mozgatásakor. Mindig használjon munkavédelmi kesztyűt és zárt lábbelit.
- Ne helyezze üzembe a készüléket olyan helyen, ahol a hőmérséklet 5 °C alá csökkenhet vagy 35 °C fölé emelkedhet.
- A készülék üzemeltetésének helyén a padló vízszintes, sík, stabil, hőálló és tiszta legyen.
- Gondoskodjon arról, hogy keringeni tudjon a levegő a készülék és a padló között.
- Mozgatáskor mindig tartsa a készüléket függőleges helyzetben.
- A készülék hátoldalát a falhoz kell állítani.
- A készülék végleges elhelyezési pozíciójában ellenőrizze a felület megfelelő vízszinteségét vízmértékkel. Ha a felület nem teljesen vízszintes, a lábak emelésével vagy süllyesztésével biztosítsa a vízszintes helyzetet.

### 2.2 Elektromos csatlakozás



**FIGYELMEZTETÉS!**

Tűz- és áramütésveszély.

- Csak az üzembe helyezés befejezése után csatlakoztassa a hálózati csatlakozódugót a hálózati csatlakozóaljzatba. Ügyeljen arra, hogy a hálózati dugasz üzembe helyezés után is könnyen elérhető legyen.
- **FIGYELEM:** A készüléket úgy tervezték, hogy az épületben lévő földelőcsatlakozáshoz kell telepíteni/ csatlakoztatni.
- Ellenőrizze, hogy az adattáblán szereplő adatok megfelelnek-e a helyi elektromos hálózat paramétereinek.
- Mindig megfelelően felszerelt, áramütés ellen védett aljzatot használjon.
- Ne használjon hálózati elosztókat és hosszabbító kábeleket.
- A készülék csatlakozásának bontására, soha ne a hálózati kábelnél fogva húzza ki a csatlakozódugót. A kábelt mindig a csatlakozódugónál fogva húzza ki.
- Nedves kézzel ne érintse meg a hálózati kábelt és a csatlakozódugót.

### 2.3 Használat



**FIGYELMEZTETÉS!**

Személyi sérülés, áramütés, tűz, égési sérülés vagy a készülék károsodásának veszélye áll fenn.



**Figyelem: Tűzveszély! / Gyúlékony anyagok.** A készülékben gyúlékony, azonban igen környezetbarát gáz, propán (R290) található. Tartsa távol a láng- vagy hőforrásokat a terméktől. Ügyeljen arra, hogy ne sértse meg a hűtőkör propánt tartalmazó alkatrészeit.

- Ez a készülék kizárólag háztartási (belső) célokra használható.
- Ne szárítson olyan töltött vagy bélelt darabokat, melyek külső huzatanyaga megsérült (elszakadt vagy kirojtosodott).
- Ha a szennyes ruhaneműket folteltávolítóval mosta ki, még egyszer le

kell futtatnia egy öblítőprogramot, mielőtt elindítja a szárítási ciklust.

- Csak olyan ruhaneműt szárítson, melynek gépi szárítása engedélyezett. Kövesse a ruhanemű kezelési címkéjén feltüntetett utasításokat.
- Ne igyon a gép kondenz/desztyillált vizéből, és ne használja fel ételkészítéshez. Egészségügyi kockázatot jelent az emberek és a házi kedvencek számára.
- Ne üljön vagy álljon rá a készülék nyitott ajtajára.
- Olyan ruhadarabot nem szabad a készülékek tenni, amelyből csöpög a víz.

## 2.4 Belső világítás

### FIGYELMEZTETÉS!

Sérülésveszély!

- Látható LED-es sugárzás, ne nézzen közvetlenül a fénysugárba.
- A belső világítás cseréje érdekében forduljon a márkaszervizhez.

## 2.5 Ápolás és tisztítás

### FIGYELMEZTETÉS!

Személyi sérülés vagy a készülék károsodásának veszélye áll fenn!



**Figyelem: Tűzveszély! / Gyúlékony anyagok.** A készülékben gyúlékony, azonban igen környezetbarát gáz, propán (R290) található. Tartsa távol a láng- vagy hőforrásokat a terméktől. Ügyeljen arra, hogy ne sértse meg a hűtőkör propánt tartalmazó alkatrészeit.

- A készülék tisztításához ne használjon vízsugarat vagy gőztisztítót.
- Tisztítsa meg a készüléket egy puha, nedves kendővel. Csak semleges tisztítószert használjon. Ne használjon súrolószert, súrolószivacsot, oldószert vagy fém tárgyat.
- A hűtőrendszer épségének megóvása érdekében a tisztítást körültekintően hajtsa végre.

## 2.6 Kompresszor

### FIGYELMEZTETÉS!

A készülék károsodásának veszélye áll fenn!

- A szárítógépben lévő kompresszor és rendszere különleges közeggel van feltöltve, amely nem tartalmaz fluor-klór szénhidrogéneket. Ennek a rendszernek szorosnak kell maradnia. A rendszer károsodása szivárgást okozhat.

## 2.7 Szolgáltatások

- A készülék javítását bizza a márkaszervizre. Mindig eredeti cserealkatrészt használjon.
- Kérjük, ne feledje, hogy a házilag vagy nem szakértő által végzett javítás biztonsági következményekkel járhat, és érvénytelenítheti a jótállást.
- A következő pótalkatrészek rendelkezésre állnak legalább 10 évig a modell gyártásának befejezését követően: tömítések, kapcsolók és gombok, kondenzvíz szivattyú, ajtózárok, motorok és motorkefék, a motor és a dob közötti erőátvitel, ventilátor- és ventilátorkerekek, dobok és csapágyak, vízvezetékek és kapcsolódó berendezések, beleértve a tömlőket, szelepek és szűrők, kábelek és dugók, nyomtatott áramkörti kártyák, elektronikus kijelzők, termosztátok és hőmérséklet-érzékelők, szoftverfrissítések (beleértve a szoftver visszaállítását), rugók, fűtőelemek és részeik, elektromos biztosítékok (külön vagy együtt), alsó váltógörgő, támasztógörgő, ajtók, ajtó tömítések, kilincsek, ajtózárok szerelvények és zsanérok, szőszszűrők, levegőszűrők, műanyag perifériák, kondenzvíztartály. Az időtartam elképzelhető, hogy hosszabb az Ön országában. További információért, kérjük, látogasson el a weboldalunkra.
- Kérjük, ne feledje, hogy ezen cserealkatrészek némelyikét kizárólag szakértő szerelő szeresheti be, és nem mindegyik alkatrész társítható minden modellhez.
- A termékben található izzó(k)ra és a külön kapható pótizzókra vonatkozó tudnivalók: Ezek az izzók arra készültek, hogy

megfeleljenek a háztartási készülékekben fennálló szélsőséges fizikai feltételeknek, mint például hőmérséklet, rezgés, magas páratartalom, illetve arra használatosak, hogy jelezzék a készülék működési állapotát. Nem alkalmasak egyéb felhasználásra, valamint helyiségek megvilágítására.

## 2.8 Ártalmatlanítás

### FIGYELMEZTETÉS!

Sérülés- vagy fulladásveszély áll fenn.



Figyelem: Tűzveszély! / Anyagi kár és a készülék sérülésének veszélye áll fenn.

- Bontsa a készülék elektromos- és vízhálózati csatlakozását.
- A készülék közelében vágja át a hálózati kábelt, és tegye a hulladékba.
- A készülék gyúlékony gázt (R290) tartalmaz. A készülék megfelelő ártalmatlanítására vonatkozó tájékoztatásért lépjen kapcsolatba a helyi hatóságokkal.
- Szerelje le az ajtókilincset, hogy megakadályozza gyermekek és kedvenc állatok készülékdobban rekedését.
- A készüléket az elektromos és elektronikus berendezésekre (WEEE) vonatkozó helyi rendeleteknek megfelelően tegye a hulladékba.

## 3. TERMÉKLEÍRÁS

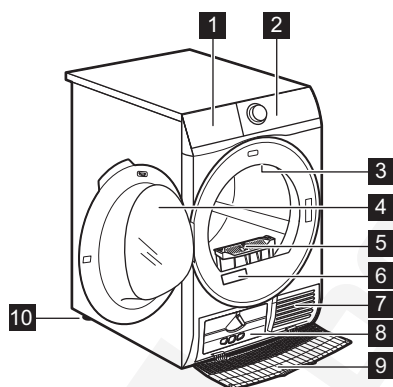

- 1 Víztartály  
2 Kezelőpanel

- 3 Belső világítás  
4 A készülék ajtaja  
5 Filter (Szűrő)  
6 Adattábla  
7 Levegőnyílások  
8 Kondenzátor fedele  
9 A kondenzátor burkolata  
10 Állítható lábak



A ruhanemű könnyebb betöltéséhez, illetve a beszerelés megkönnyítésére az ajtó nyitási iránya megfordítható (lásd a külön mellékelt lapon).

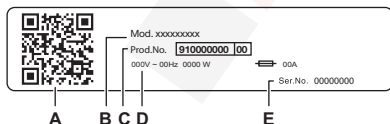



### Az adattábla jelentése:

- A. QR-kód  
B. modellnév  
C. termékszám  
D. elektromos besorolás  
E. sorozatszám

Olvassa be a készüléken található **QR-kódot**, hogy regisztrálja a terméket, és a legtöbbet hozza ki belőle.



-  Hozzáférhet a készülék adataihoz, dokumentációihoz és cikkeihez a legjobb funkciók használatáról (a felhasználói kézikönyv a(z) **electrolux.com/manuals** részénél is rendelkezésre áll)
-  Használati tanácsok, hibaelhárítás, szerviz- és javítási információk (a következő címen is rendelkezésre áll: **electrolux.com/support**)
-  Tartozékok, kopóeszközök és eredeti pótalkatrészek vásárlása a készülékhez (a(z) **electrolux.com/shop** részen is rendelkezésre áll)

### 3.1 Elektromos csatlakozás

A telepítés befejezése után csatlakoztassa a hálózati csatlakozódugót a hálózati csatlakozóaljzatba.

Az ehhez szükséges elektromos adatok az adattáblán és a „Műszaki adatok” c. fejezetben találhatóak. Ellenőrizze, hogy ezek megfelelőek-e a hálózati tápfeszültséghez.

Ellenőrizze, hogy a háztartási elektromos berendezés elbírja-e a szükséges maximális terhelést, figyelembe véve az esetlegesen használatban lévő egyéb készülékeket is.

**Csatlakoztassa a készüléket egy földelt aljzathoz.**

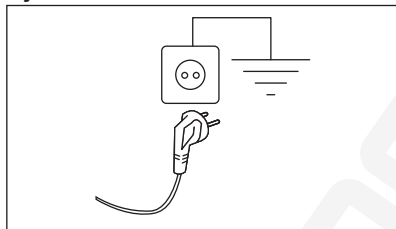

Az elektromos kábel a készülék üzembe helyezése után legyen könnyen hozzáférhető.

A készülék üzembe helyezéséhez szükséges bármely elektromos szereléshez vegye fel a kapcsolatot a márkaszervizzel.

A gyártó semmilyen felelősséget nem vállal a fenti biztonsági szabályok be nem tartásából adódó károk, illetve sérülések esetén.

## 4. MŰSZAKI ADATOK



Magasság x Szélesség x Mélység	85,0 x 59,6 x 66,2 cm
Maximális mélység nyitott betöltőajtó mellett	110,7 cm
Maximális szélesség nyitott betöltőajtó mellett	95,8 cm
Állítható magasság	85,0 cm (+ 1,5 cm - láb szabályozás)
Dob térfogata	118 l
Maximális töltet	<b>8,0 kg</b>
Feszültség	230 V
Frekvencia	50 Hz

Akusztikus levegőben terjedő zajkibocsátás az Eco program szárítási ciklusához maximális töltetnél	67 dB(A)
Összteljesítmény	700 W
Használat módja	Háztartási
Megengedett környezeti hőmérséklet	+ 5 °C és + 35 °C között
A szilárd részecskék és a nedvesség bejutása elleni védelmet a védőburkolat biztosítja, kivéve ahol az alacsony feszültségű részeket nem védi ez burkolat	<b>IPX4</b>
Hűtőközeg-gáz megjelölése	R290
Tömeg	0,149 kg

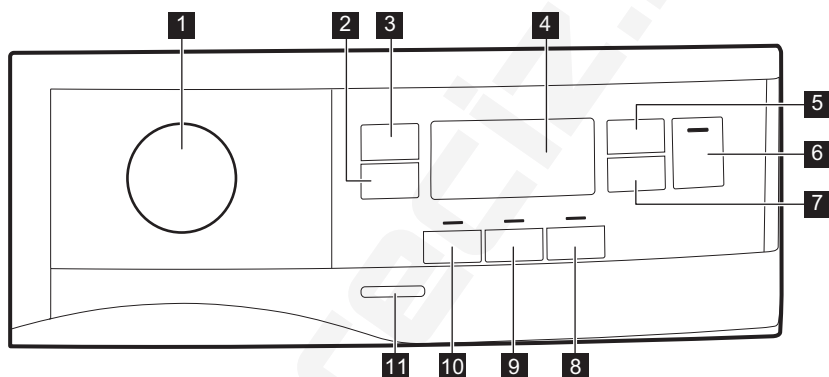
## 5. KEZELŐPANEL



- 1** Programgomb és ● TÖRLÉS kapcsoló
- 2**  Extra Anticrease (Gyűrődésmentesítés) érintőgomb
- 3**  Dryness Level (Szárasság) érintőgomb
- 4** Kijelző
- 5**  Time Dry (Idővezérelt szárítás) érintőgomb
- 6**  Start/Pause (Indítás / Szünet) érintőgomb
- 7**  Delay Start (Késleltetés) érintőgomb
- 8**  Reverse Plus (Plusz irányváltás) érintőgomb

- 9**  End Alert (Hangjelzés) érintőgomb
- 10**  Refresh (Frissítés) érintőgomb
- 11** BE/KI gomb







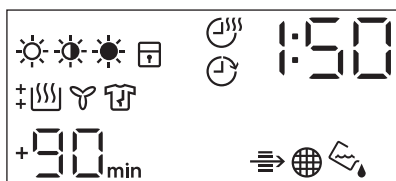



Érintse meg ujjával a kiegészítő funkció nevét vagy szimbólumát viselő érintőgombokat. Ne viseljen a kezelőpanel megérintésekor kesztyűt. Fontos, hogy a kezelőpanel mindig tiszta és száraz legyen.

## 5.1 Kijelző



Szimbólum a kijelzőn	Szimbólum leírása
	szárazság kiegészítő funkció: vasalószáraz, szekrényszáraz, extra száraz
	idővezérelt szárítás be
	késleltetett indítás kiegészítő funkció be
	visszajelző: <i>ellenőrizze a hőcserélőt</i>
	visszajelző: <i>tisztítsa meg a szűrőt</i>
	visszajelző: <i>eressze le a vizet a víztartályból</i>
	gyerekzár be
	helytelen választás, vagy a programválasztó gomb ● „Törlés” helyzetben áll
	visszajelző: <i>szárítási fázis</i>
	visszajelző: <i>hűtési fázis</i>
	visszajelző: <i>gyűrődésmentesítő fázis</i>
1:50	program időtartama
+30 <sub>min.</sub> , +60 <sub>min.</sub> , +90 <sub>min.</sub> , +2h	alapértelmezett gyűrődésmentesítő fázis meghosszabbítása: +30 perc, +60 perc, +90 perc, 2 óra
:10.2:00	idővezérelt szárítás kiválasztása (10 perc - 2 óra)
1h.20h	késleltetett indítás kiválasztása (1 óra - 20 óra)

## 6. PROGRAMTÁBLÁZAT

Program	Töltet <sup>1)</sup>	Tulajdonságok / Anyag típusa <sup>2)</sup>
Eco <sup>3) 4)</sup>	8,0 kg	A nedves, pamut ruhanemű szárítására alkalmas, és erre a célra az energiafelhasználás szempontjából a leghatékonyabb program. A szárazsági szint nem állítható, és alapértelmezés szerint Cupboard (Szekrényszáraz) / tárolásra kész értékre van állítva. / 
MixCare (Gyors mix)	5,0 kg	Szétválogatás nélkül mosott ruhadarabok rutinszerű szárításához tervezték. Egyenletesen szárítja a mindennapos viseleteket (pamut, pamut és műszál keverék, valamint műszál ruhadarabok). / 
Cottons (Pamut)	8,0 kg	Fehér és színes pamutszövetprogram. Alapértelmezett beállítás a tárolására kész szárazsági fok. / 
Synthetics (Műszál)	4,0 kg	Többnyire szintetikus szálakat, például poliésztert, poliamidot stb. tartalmazó kevert ruhadarabok. / 
Delicate (Kímélő)	2,0 kg	Ajánlott kényes szövetekhez, például viszkózhoz, műselyemhez, akrilhoz és ezek keverékeihez. / 
Wool (Gyapjú)	1,0 kg	Gyapjú anyagok. Mosható gyapjú anyagok kíméletes szárítása. A darabokat a program vége után haladéktalanul vegye ki a gépből.
Silk (Selyem)	0,5 kg	Szárítógépben történő szárításra alkalmas selyem. / 
Easy Iron (Vasaláskönnyítő)	2,0 kg	Csökkenti a gyűrődést a pamut, műszál és kevert anyagú ruhaneműk kis töltetén a vasalás megkönnyítése érdekében. Két szárítási fokozattal rendelkezik: Vasalásra kész opció esetén a tételek enyhén nedvesek maradnak a vasaláshoz vagy a fellógatott szárításhoz; a Tárolásra kész opció teljes szárazságot garantál. / 
Sportswear ( Sportruházat)	4,0 kg	Képes megszáritani a szintetikus szálakból, többek között poliészterből, elasztán keverékekből és poliamidból készült általános sportruházatot. / 
Jeans (Farmer)	4,0 kg	Alaposan szárítja a farmernadrágokat és más farmer ruhadarabokat, még az olyan vastag részeken is, mint a zsebek, a varratok és a mandzsetták, miközben csökkenti a gubancolódást is. / 
Duvet (Takaró)	3,0 kg	Biztosítja a belső részek megfelelő száradását egy- vagy kétszemélyes paplanok, párnák és párnázott takarók estén is. / 

Program	Töltet 1)	Tulajdonságok / Anyag típusa <sup>2)</sup>
Bedlinen (Ágynemű) XL	4,5 kg	Egyszerre legfeljebb három szett ágyneműt képes szárítani. Minimalizálja a nagyméretű tételek csavarodását és gubancolódását, hogy minden ágynemű egyenletes száradjon, nedves foltok nélkül. 

1) A maximális súly száraz tételekre értendő.

2) A ruhanemű címkéjének jelöléseivel kapcsolatban olvassa el a *HASZNOS TANÁCSOK ÉS JAVASLATOK: című fejezetet A ruhanemű előkészítése.*

3) Ez az a referenciaprogram, amelyet az EU ökotervezési és energiacímkezési előírásainak való megfelelés értékelésére használnak. (EU) 2023/2533 rendelet és (EU) 2023/2534. Ez a program a pamut ruhaneműt 60%-os kezdeti nedvességtartalomtól a töltet végső, 0%-os célnedvesség-tartalomáig képes megszáritani.

4) Az Eco program egyenértékű a  Cottons (Pamut) Eco., programmal, amely a „Szabványos pamutprogram” az EU 392/2012 számú bizottsági rendeletnek megfelelően. Normál nedves pamut ruhanemű szárítására alkalmas.



## 7. KIEGÉSZÍTŐ FUNKCIÓK

### 7.1 Extra Anticrease (Gyűrődésmentesítés)

A szárítási ciklus végén aktiválódó gyűrődésmentesítő fázist 30, 60, 90 perccel vagy 2 órával meghosszabbítja. Ez a funkció csökkenti a gyűrődéseket. A szárított ruha a gyűrődésmentesítő fázis alatt kivehető.

### 7.2 Dryness Level (Szárzság)

Ez a funkció segít a ruhanemű szárzságának növelésében. A készülék 3 kiegészítő funkcióval rendelkezik:

-  Extra Dry (Extra száraz)
-  Cupboard (Szekrényszáraz)
-  Iron Dry (Vasalószáraz)

A végső célnedvesség beállítása

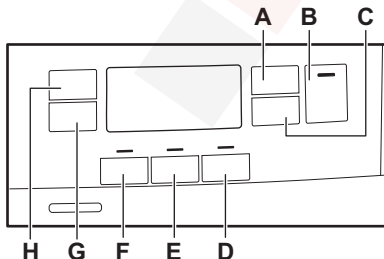

Erre azért lehet szükség, mert a szárzsági eredményeket számos körülmény befolyásolja, pl. a víz típusa, a tápfeszültség vagy a környezeti hőmérséklet stb.

#### HOGY LEHET TÖKÉLETES SZÁRÍTÁST ELÉRNI:

1. Próbálja meg beállítani a szárzsági fokozat beállításait (lásd fent a *Szárzsági fokozat* opciót).
2. Ha tovább szeretné növelni a ruhanemű szárzsági fokát, módosíthatja az alapértelmezett szárzsági fokozatot (lásd alább). Ez a beállítás a legtöbb programon működik, kivéve a **Eco**, **Wool** (Gyapjú), **Duvet** (Takaró), **Down Jacket** (Pehelydzseki), **Refresh** (Frissítés) programokat ha a gépen elérhetők.



Mindig, amikor „A ruhanemű maradék nedvességi fokának beállítása” üzemmódba lép, a ruhanemű korábban beállított maradék nedvességi foka a következő értékre módosul (pl. a korábban beállított  $-2$  érték  $-1$  értékre változik).

Az alapértelmezett cél nedvességi fok módosítása:

1. Nyomja meg a be/ki gombot a készülék bekapcsolásához.
  2. Forgassa a programválasztó gombot bármely programra.
  3. Várjon körülbelül 8 másodpercet.
  4. Egyidejűleg nyomja meg és tartsa megnyomva a (F) és (E) érintőgombot.
- Az alábbi visszajelzők egyike világítani kezd:
- - maximálisan száraz
  - - szárazabb ruhanemű
  - - normál szárazságú ruhanemű
5. Annyiszor nyomja meg és tartsa nyomva a gombokat (F) és (E), amíg világítani nem kezd a megfelelő szint visszajelzője.



Amennyiben a ruhanemű cél végső nedvességi fokának beállításakor a kijelző visszatér a normál üzemmódba (a program 2. lépésben kiválasztott ideje jelenik meg), ismét tartsa megnyomva a (F) és (E) gombokat „A ruhanemű cél végső nedvességi fokának beállítása” üzemmódba lépéshez (a korábban beállított cél végső nedvességi fok a következő értékre módosul).

6. A cél végső nedvességi fok kiválasztott értékének elfogadásához várjon 5 másodpercet, majd a kijelző visszatér a normál üzemmódba.

Szárazsági fokozat	Kijelző szimbólumok
- maximálisan száraz	+
- szárazabb ruhanemű	+
- normál szárazságú ruhanemű	

### 7.3 Time Dry (Idővezérelt szárítás)

Lehetősége van beállítani a program időtartamát minimum 10 perc és maximum 2 óra között. A szükséges időtartam a készülékben levő ruha mennyiségétől függ.



Javasoljuk, hogy kis mennyiségű ruha vagy csak egyetlen darab esetén rövid időtartamot állítson be.

### JAVASOLT IDŐVEZÉRELT SZÁRÍTÁS

legfeljebb 10 percig	csak hideg levegő alkalmazása (fűtés nélkül).
10–40 perc	további szárítás a ruhanemű szárazságának növeléséhez, a korábbi szárítási ciklust követően.
> 40 perc	kis mennyiségű (legfeljebb 4 kg), jól kicentrifugált (> 1200 ford./perc) ruhatöltet teljes szárítása.

### 7.4 Time Dry (Idővezérelt szárítás) a Wool (Gyapjú) program esetén

A kiegészítő funkció Wool (Gyapjú) programra vonatkozik, és a végső szárazsági fokozat beállítására szolgál.

### 7.5 Refresh (Frissítés)

Ruhaneműk felfrissítése, amelyek tárolva voltak. A maximális töltet nem haladhatja meg az 1 kg-ot.

### 7.6 End Alert (Hangjelzés)

Hangjelzés hallható az alábbi esetekben:

- ciklus vége
- gyűrődésmentesítő fázis kezdete és vége
- ciklus megszakítás

A hangjelzés alapértelmezés szerint mindig be van kapcsolva. Ezzel a funkcióval a hangjelzést be- vagy kikapcsolhatja.



A End Alert (Hangjelzés) kiegészítő funkció mindegyik programhoz kiválasztható.

### 7.7 Reverse Plus (Plusz iránváltás)

Növeli a dob iránváltási gyakoriságát, hogy csökkentse a ruhaneműk összecsavarodását

és összegabalyodását. Továbbá, hogy egységesebb legyen a ruhadarabok száradása, és csökkenjen a gyűrődésük. Alkalmazása nagyméretű vagy hosszú

daraboknál javasolt (pl. lepedők, nadrágok, hosszú, egyrészes ruhák).

## 7.8 Egyéb funkciók táblázata

Programok <sup>1)</sup>	☀️ Dryness Level (Szárzság)			👕 Extra Anticrease (Gyűrődésmentesítés)	🔄 Reverse Plus (Plusz irányváltás)	👕 Refresh (Frisítés)	🕒 Time Dry (Idővezérelt szárítás)
	☀️	☀️	☀️				
Eco		■		■			
MixCare (Gyors mix)	■	■		■	■	■	■
Cottons (Pamut)	■	■	■	■	■	■	■
Synthetics (Műszál)	■	■	■	■	■	■	■
Delicate (Kímélő)		■		■			
Wool (Gyapjú)							■ 2)
Silk (Selyem)		■		■			
Easy Iron (Vasaláskönnyítő)		■	■	■			
Sportswear ( Sportruházat)		■		■			
Jeans (Farmer)	■	■		■			
Duvet (Takaró)		■		■			
Bedlinen (Ágynemű) XL	■	■	■	■	■		■

1) A programmal együtt beállíthat 1 vagy több opciót. A be- és kikapcsolásukhoz nyomja meg a hozzájuk tartozó érintőgombot.

2) Lásd a KIEGÉSZÍTŐ FUNKCIÓK című fejezetet: Idővezérelt szárítás gyapjú programnál

## 8. BEÁLLÍTÁSOK

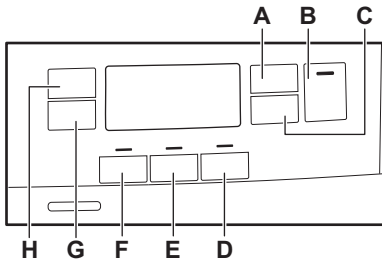

- A. Time Dry (Idővezérelt szárítás) érintőgomb
- B. Start/Pause (Indítás / Szünet) érintőgomb
- C. Delay Start (Késleltetés) érintőgomb
- D. Reverse Plus (Plusz irányváltás) érintőgomb
- E. End Alert (Hangjelzés) érintőgomb
- F. Refresh (Frissítés) érintőgomb
- G. Extra Anticrease (Gyűrődésmentesítés) érintőgomb
- H. Dryness Level (Szárasság) érintőgomb

### 8.1 Gyerekzár funkció

Ez a kiegészítő funkció megakadályozza a gyermekeket abban, hogy játsszanak a készülékkel, amikor egy program működik. Az érintőgombok zárolódnak.

Csak a be/ki gomb nincs lezárva.

A gyerekzár kiegészítő funkció aktiválása:

1. A készülék bekapcsolásához nyomja meg a be/ki gombot.
2. Tartsa nyomva néhány másodpercig a D érintőgombot.

A gyerekzár visszajelző megjelenik.



A gyerekzár kiegészítő funkció a program működése alatt is kikapcsolható. Tartsa nyomva ugyanezt az érintőgombot, amíg a gyerekzár visszajelző el nem alszik. A készülék bekapcsolását követő 8 másodpercben a Gyerekzár funkció nem áll rendelkezésre.

### 8.2 Víztartály visszajelző

Alapértelmezés szerint a víztartály-visszajelző világít. Akkor világít, amikor a program befejeződött, vagy ha a víztartály ürítése válik szükségessé.



Ha vízvezető készlet van felszerelve (külön rendelhető tartozék), a készülék automatikusan leereszti a vizet a víztartályból. Ebben az esetben azt javasoljuk, hogy kapcsolja ki a víztartály-visszajelzőt.

A víztartály visszajelzőjének kikapcsolása:

1. Nyomja meg a be/ki gombot a készülék bekapcsolásához.
2. Várjon körülbelül 8 másodpercet.
3. Egyidejűleg nyomja meg és tartsa megnyomva a (H) és (G) érintőgombot. A kijelzőn a „Ki” felirat jelenik meg, és a víztartály visszajelzője kikapcsol. 5 másodperc elteltével a kijelző visszatér a normál üzemmódba.



A víztartály-visszajelző bekapcsolásához ismételje meg a fenti eljárást. A kijelzőn a „Be” felirat jelenik meg, és a víztartály visszajelzője bekapcsol.

### 8.3 Üzemóra-számláló

Ez a funkció lehetővé teszi a készülék teljes üzemidejének órában történő megjelenítését, amely az első bekapcsolás pillanatától számítódik. Megjelenik a ciklusok tényleges



működési ideje (nem tartalmazza a szüneteket vagy a késleltetett indítási időt).

Ennek az értéknek a megjelenítéséhez tegye a következőket:

1. Kapcsolja be a készüléket a **Be/Ki** gomb megnyomásával.
2. Tartsa nyomva a **F** és **D** gombot néhány másodpercig.
3. 3 másodperc elteltével a készülék teljes üzemideje órában jelenik meg a kijelzőn: pl. ha az üzemi idő **1276** óra, a kijelzőn a **Hr** szöveg jelenik meg 2 másodpercig, majd **12 2** másodpercig, majd ezt követően **76**. Ez az érték két számjegyből álló sorozatban jelenik meg: az első két számjegy ezres és százaz, a második két számjegy tízes és egyes helyiértéket jelöl.

Az üzemmódból való kilépéshez nyomja meg bármelyik gombot, forgassa el a programválasztó gombot, vagy kapcsolja ki a készüléket.

## 8.4 Gyári alapértékek

Ez a funkció lehetővé teszi a gyári alapértelmezett beállítások visszaállítását. A

mentett opciók és üzemmódok az alaphelyzetbe állnak vissza.

A kiegészítő funkció **bekapcsolásához** kövesse az alábbi lépéseket:

1. Kapcsolja be a készüléket a **Be/Ki** gomb megnyomásával.
2. Várjon körülbelül 8 másodpercet.
3. Tartsa nyomva a **E** és **D** gombot néhány másodpercig.
4. A készülék nyugtázza a műveletet, a kijelzőn – – – látható.



Ha az eljárás nem hoz eredményt (időtűllépés vagy helytelen billentyűkombináció miatt), kapcsolja ki a készüléket, és ismételje meg a lépéseket az elejétől.

# 9. AZ ELSŐ HASZNÁLAT ELŐTT



A dob hátsó rögzítőinek eltávolítását a szárítógép automatikusan elvégzi az első bekapcsoláskor. Ekkor némi zaj hallható.

## A hátsó dobrögzítők kioldása:

1. Kapcsolja be a készüléket.
2. Állítsa be bármelyik programot.
3. Nyomja meg a Start/Szünet gombot. A dob forogni kezd. A hátsó dobrögzítők automatikusan kioldanak.

## Ruhadarabok első alkalommal történő szárítása előtt:

- Tisztítsa meg a szárítógép dobját egy nedves ruhával.
- Nedves ruhaneművel indítson el egy 1 óra hosszúságú programot.



A szárítási ciklus elején (3-5 percig) a készülék kissé hangosabb lehet. Ez a kompresszor beindulása miatt lép fel. Normális jelenség kompresszorral működő berendezéseknél, például hűtőgépeknél és fagyasztóknál.

## 9.1 Szokatlan szag

A készülék túlzottan meg van pakolva.

A ruhadarabok kivétele után szokatlan szag észlelhető. Ez normális jelenség teljesen új termékeknél.

A készülék számos különböző típusú anyagból készül, melyek együttesen szokatlan szagot hozhatnak létre.

A használat során, néhány szárítási ciklus után a szokatlan szag fokozatosan megszűnik.

## 9.2 Zajok



A szárítási ciklus alatt különböző időpontokban különböző zajok hallhatók. Ezek teljesen szabályos, normál üzemi hangok.

### Működő kompresszor.

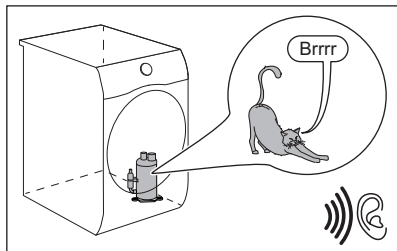

### Forgó dob.

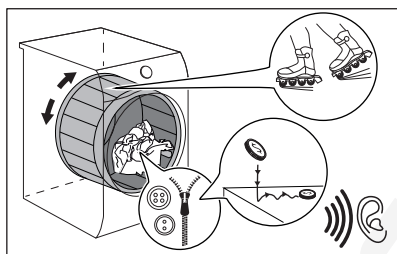

### Működő ventilátorok.

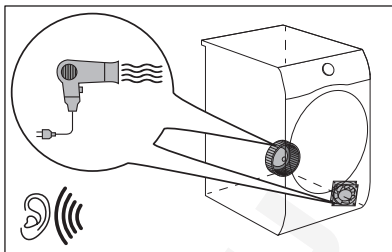

### Működő szivattyú, mely a kondenzvizet a tartályba juttatja.

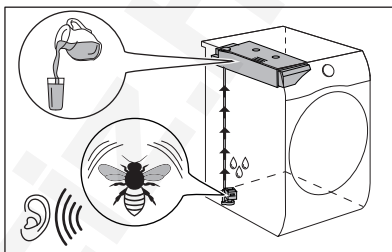

## 10. NAPI HASZNÁLAT

### 10.1 Program indítása késleltetett indítás nélkül

1. Készítse elő a ruhaneműt és töltsé be a készüléket.

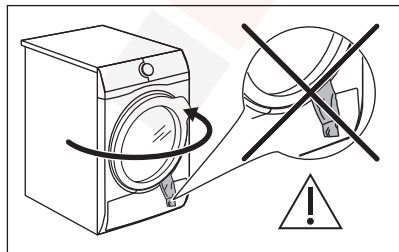

### ⚠ VIGYÁZAT!

Az ajtó becsukásakor ügyeljen arra, hogy ne csípje be a ruhát a betöltőajtó és a gumi tömítés közé.

2. Nyomja meg a be/ki gombot a készülék bekapcsolásához.
3. Állítsa be a megfelelő programot és opciókat a töltet típusához. A kijelző a program időtartamát mutatja.



A valós szárítási időtartam függ a töltet típusától (mennyiségétől és összetételétől), a szobahőmérséklettől és a ruhanemű centrifugálás utáni nedvességétől.

4. Nyomja meg az Start/Pause (Indítás / Szünet) érintőgombot.

A program elindul.

## 10.2 Program indítása késleltetett indítással

1. Állítsa be a megfelelő programot és opciókat a töltet típusához.
2. Ismételten nyomja meg a késleltetett indítás gombot, amíg a beállítani kívánt késleltetési idő megjelenik a kijelzőn.



A program indítása 1 óra és 20 óra között késleltethető.

3. Nyomja meg az Start/Pause (Indítás / Szünet) érintőgombot.

### A kijelző a késleltetett indítás visszaszámlálását mutatja.

Amikor a visszaszámlálás befejeződött, a program elindul.

## 10.3 Egy program módosítása

1. A készülék kikapcsolásához nyomja meg a be/ki gombot.
2. A készülék bekapcsolásához nyomja meg a be/ki gombot.
3. Állítsa be a programot.

Másképpen:

1. Forgassa a programválasztó gombot ● „Törlés” állásba.
2. Várjon 1 másodpercet. A kijelzőn — — — jelenik meg.
3. Állítsa be a programot.

## 10.4 Miután a program véget ért

Miután a program véget ért:

- Egy szaggatott hangjelzés hallható.
- A kijelzőn : látható
- Világít a visszajelző.
- Előfordulhat, hogy a Szűrő és a Tartály visszajelzők világítani kezdenek.
- Világít a Start/Pause (Indítás / Szünet) visszajelző.

A készülék a gyűrődésmentesítő szakasszal folytatja a működést kb. 30 percen vagy hosszabb időn keresztül, ha a Extra Anticrease (Gyűrődésmentesítés) kiegészítő

funkció be volt állítva (lásd a *Kiegészítő funkció - Extra Anticrease (Gyűrődésmentesítés)* c. fejezetet).

A gyűrődésmentesítő fázis csökkenti a ruhanemű gyűrődését.

A gyűrődésmentesítő fázis letelte előtt is kiveheti a ruhát. A jobb eredmény elérése érdekében azt javasoljuk, hogy még a fázis befejezése előtt vegye ki a készülékből a ruhát.

Amikor a gyűrődésmentesítő fázis befejeződött:

- A kijelzőn továbbra is : látható.
- Kialszik a visszajelző.
- A Szűrő és a Tartály visszajelzők továbbra is világítanak.
- Start/Pause (Indítás / Szünet) visszajelző kialszik.

1. A készülék kikapcsolásához nyomja meg a Be/Ki gombot.
2. Nyissa ki a készülék ajtaját.
3. Vegye ki a ruhaneműt.
4. Csupja be a készülék ajtaját.

A nem kielégítő szárítási eredmény lehetséges okai:

- Az alapértelmezett szárazsági fokozat beállításai helytelenek. Lásd a *KIEGÉSZÍTŐ FUNKCIÓK című fejezetet: Szárazsági szint - A cél végső nedvességtartalom beállítása*
- A szoba hőmérséklete túl alacsony vagy túl magas. A szoba optimális hőmérséklete 18-25 °C.



**Mindig tisztítsa meg a szűrőt, és ürítse ki a víztartályt a program befejeződése után.**



A nedvesség elkerülése érdekében minden ciklus után hagyja kissé nyitva az ajtót.

## 10.5 Alacsony energiafogyasztású üzemmód

Az energiafogyasztás csökkentése érdekében ez a funkció az alábbi esetekben automatikusan kikapcsolja a készüléket:

- 5 perc elteltével, ha nem indítja el a programot.
- A program vagy a gyűrdésgátló fázis befejezése után 5 perccel.



Az idő 30 másodpercre csökken, ha a programválasztó gomb a ● „Törlés” állásra mutat.



Amikor a készülék alacsony energiafogyasztású üzemmódba lép, a kijelző és az ikonok kikapcsolnak. A be-/kikapcsoló gomb megnyomásával aktiválhatja újra.

## 11. HASZNOS TANÁCSOK ÉS JAVASLATOK

### 11.1 A ruhanemű előkészítése.



A dobnak az adott programokhoz megadott maximális kapacitásig történő betöltése hozzájárul az energiamegtakarításhoz.



Mosási ciklus után nagyon gyakran előfordul, hogy a ruhák megcsavarodnak és összegabalyodnak. A megcsavarodott és összegabalyodott ruhák szárítása hatástalan. A megfelelő légáramlás és az egyenletes szárítás érdekében javasolt a ruhák kirázása és a szárítógépbe egyenként történő behelyezése.

A megfelelő szárítási folyamat biztosítása:

- Húzza be a cipzáratokat.
- Gombolja be a paplanhuzatokat.
- A laza zsinereket és szalagokat (pl.: kötényszalag) ne hagyja szabadon. Kösse össze őket a program elindítása előtt.
- Mindent távolítsa el a zsebekből.



- Amennyiben egy ruhadarab belső rétege gyapjúból készült, fordítsa azt ki. A gyapjú rétegek kifelé kell néznie.
- Mindig a ruhanemű típusának megfelelő programot válassza ki.
- Sötét és világos ruhadarabokat ne tegyen együtt a készülékbe.
- Használjon megfelelő programot a pamut, a dzsörzé és kötött darabokhoz, hogy ne menjenek össze.
- Ne lépje túl a programok című fejezetben megadott, vagy a kijelzőn olvasható megengedett legnagyobb töltési térfogatot.
- Csak olyan ruhaneműt szárítson, melynek gépi szárítása engedélyezett. Lásd a ruhadarabokon található szövetcímkt.
- A nagyobb és kisebb ruhadarabokat ne szárítsa együtt. A kisebb ruhadarabok a nagyobb darabok belsejében rekedhetnek, és nedvesek maradhatnak.
- A nagyméretű ruhadarabokat és szöveteket rázza meg a szárítógépbe való betöltés előtt. Ezzel elkerülhető, hogy a szövetben nedves részek maradjanak a szárítási ciklus után.

**Anyag címkéje**

**Leírás**



Gépi szárításra alkalmas ruhanemű.

Anyag címkéje	Leírás
	A ruhanemű a magas hőmérsékletű gépi szárításra alkalmas.
	A ruhanemű kizárólag az alacsony hőmérsékletű gépi szárításra alkalmas.
	A ruhanemű nem alkalmas a gépi szárításra.



## 12. ÁPOLÁS ÉS TISZTÍTÁS

### 12.1 Rendszeres tisztítási ütemterv

A rendszeres tisztítással meghosszabbítható a készülék élettartama.

Ha a készüléket hosszabb ideig nem használja, húzza ki a hálózati csatlakozóból.

#### Rendszeres tisztítási ütemterv (tájékoztató):

A szűrő tisztítása	Amikor a  visszajelző villog
Ürítse ki a víztartályt	Amikor a  visszajelző villog
Tisztítsa meg a Hőcserélőt	Amikor a  visszajelző villog
Tisztítsa meg a páratartalom-érzékelőt	Évente legalább 3-4 alkalommal
Dobtisztítás	Kéthavonta
Tisztítsa meg a kezelőpanelt és a burkolatot	Kéthavonta
Tisztítsa meg a levegőnyílásokat	Kéthavonta

A következő szakaszok ismertetik az egyes részekeségek tisztításának módját.

### 12.2 Idegen tárgyak eltávolítása



Ürítse ki a zsebeket, és minden laza alkotóelemet kössön meg, mielőtt lefuttatja a szárítás ciklust. Olvassa el „A ruhanemű előkészítése” c. szakaszt.

A szárítási ciklus után távolítson el minden idegen tárgyat, amelyet a dobben talál (pl. fémkapcsokat, gombokat, érméket stb.).

### 12.3 A szűrő tisztítása

A  szűrő visszajelző minden ciklus végén világítani kezd, és a szűrőt meg kell tisztítani.



A szűrő a szárítási ciklus során felhalmozódó szősz összegyűjtésére szolgál.



A legjobb szárítási teljesítmény fenntartásához rendszeresen tisztítsa meg a szűrőt. Az eltömődött szűrő miatt a szárítási ciklus hossza, ezzel együtt a készülék energiafogyasztása megnövekszik. Kézvel tisztítsa a szűrőt. Szükség esetén használjon porszívót.

### **⚠ VIGYÁZAT!**

A szűrők tisztításakor a szöszöket a szemetesbe kell dobni, és nem szabad átmosni a lefolyón, hogy elkerüljék a mikroműanyagok szétterjedését a használt vízrendszerben.

1. Nyissa ki az ajtót. Húzza ki a szűrőt.

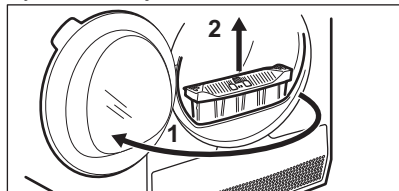

2. Nyomja meg az akasztót a szűrő kinyitásához.

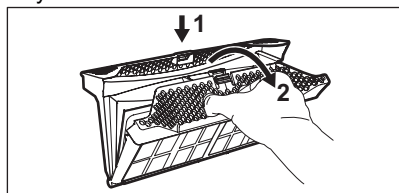

3. Kézzel gyűjtse össze a szöszt a szűrő mindkét belső részéről.

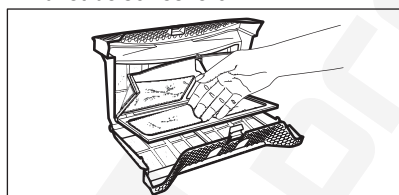

A szöszöket ürítse egy szemetesbe.

4. Ha szükséges, használjon porszívót a szűrő tisztításához. Csjukja vissza a szűrőt.
5. Amennyiben szükséges, távolítsa el a szösz a szűrőtartóból és a tömítésből is. Helyezze vissza a szűrőt a tartóba.

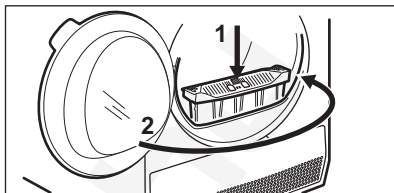
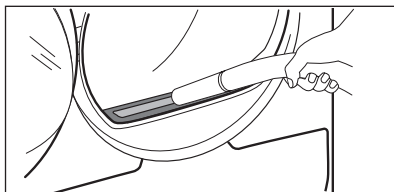

## **12.4 A víztartály ürítése**

Minden szárítási ciklus után ürítse ki a kondenzvíztartályt.

Ha a kondenzvíztartály megtelik, a program automatikusan leáll. A  víztartály szimbólum világítani kezd a kijelzőn, jelezve, hogy a víztartályt ki kell üríteni.

A víztartály ürítése:

1. Húzza ki, és tartsa vízszintes helyzetben a víztartályt.

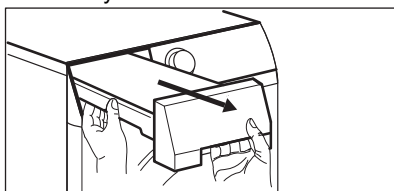

2. Húzza ki a műanyag csatlakozót, és eresse le a vizet a mosdőba vagy egy megfelelő edénybe.

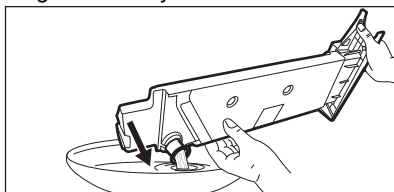

3. Nyomja vissza a műanyag csatlakozót, és helyezze vissza a víztartályt a helyére.

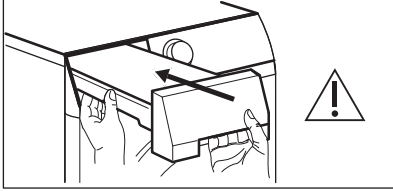

4. A program folytatásához nyomja meg a Start/Szünet gombot.

## 12.5 A kondenzátor tisztítása

Ha a kondenzátor szimbólum villog a kijelzőn, ellenőrizze a kondenzátort és a rekeszt. Ha piszkos, tisztítsa meg. Legalább 6 havonta egyszer ellenőrizze.

### FIGYELMEZTETÉS!

A fémfelületekhez ne nyúljon fedetlen kézzel. Sérülésveszély! Viseljen védőkesztyűt. Ügyeljen arra, hogy tisztításkor ne sérüljön meg a fémfelület.

### FIGYELMEZTETÉS!

Ne használjon kemény rátéttel rendelkező porszívót a szőszök kondenzátorból való eltávolításához, mivel ez károsíthatja a kondenzátor bordáit, ami a készülék csökkent teljesítményéhez és hosszabb ideig tartó szárításhoz vezethet.

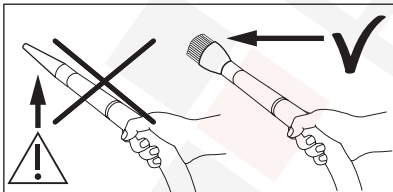

Az ellenőrzéshez:

1. Nyissa ki az ajtót. Húzza ki a szűrőt.

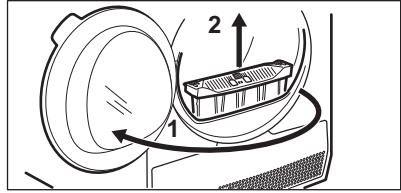

2. Nyissa ki a kondenzátor burkolata.

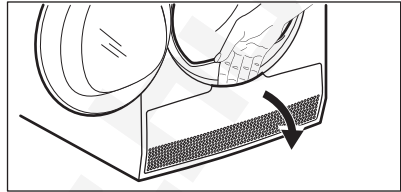

3. A kondenzátor fedelének kinyitásához forgassa el a karokat, majd hajtsa le a fedelet.

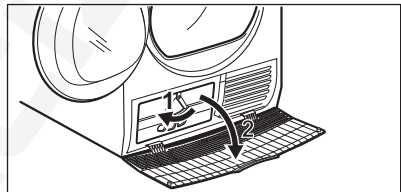

4. Amennyiben szükséges, távolítsa el a szőszet a kondenzátorból és annak rekeszéből. Használhat kefék tartozékkal ellátott porszívót.

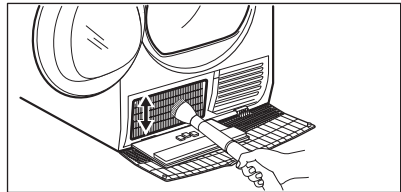

5. Zárja le a kondenzátor fedelét.

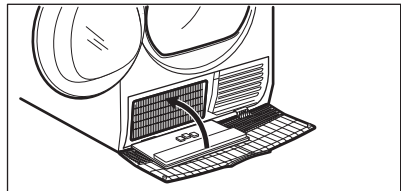

6. Forgassa el a karokat, amíg a helyére nem kattannak.

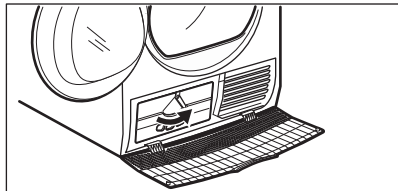

7. Tegye vissza a szűrőt.

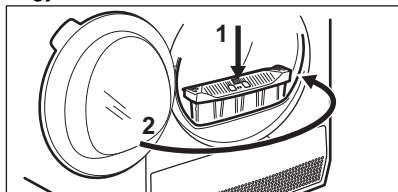

## 12.6 Páratartalom-érzékelő tisztítása

### ⚠ VIGYÁZAT!

A páratartalom-érzékelő sérülésének veszélye! Az érzékelő tisztításához ne használjon súrolószert vagy drótszivacsot.

A legjobb szárítási eredmény eléréséhez a készülék fémből készült páratartalom-érzékelővel van felszerelve. Ez az ajtó belső oldalának közelében található.

Idővel a használatból következően az érzékelő felülete elszennyeződhet, ami rontja a szárítási teljesítményt.

Javasoljuk, hogy az érzékelőt évente legalább 3 vagy 4 alkalmanként tisztítsa meg, vagy akkor, ha a szárítási teljesítmény csökkenését tapasztalja.

A tisztításhoz használhatja a mosogatószivacs keményebb oldalát és egy kevés ecetet vagy mosogatószert.

Az érzékelő tisztítása:

1. Nyissa ki a betöltőajtót.
2. A páratartalom-érzékelő felületeinek tisztításához többször törölje át annak fém felületeit.

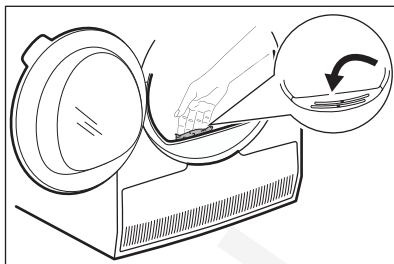

## 12.7 A dob tisztítása

### ⚠ FIGYELMEZTETÉS!

A tisztítás megkezdése előtt húzza ki a készülék hálózati vezetékét.

A dob belső felületét és a dobszűrőket semleges kémhatású normál tisztítószerrel tisztítsa meg. A megtisztított felületeket törölje szárazra egy puha ruhával.

### ⚠ VIGYÁZAT!

A dob tisztításához ne használjon súrolószert vagy drótszivacsot.

## 12.8 A kezelőpanel és a burkolat tisztítása

A kezelőpanelt és a burkolatot semleges kémhatású normál tisztítószerrel tisztítsa meg.

A tisztításhoz használjon nedves kendőt. A megtisztított felületeket törölje szárazra egy puha ruhával.

### ⚠ VIGYÁZAT!

A tisztításhoz ne használjon bűtortisztító szert vagy olyan vegyszert, melyek károsíthatják a felületeket.

## 12.9 Levegőnyílások tisztítása

Porszívó segítségével távolítsa el a szöszöket a levegőnyílásokból.



## 13. HIBAELHÁRÍTÁS

### FIGYELMEZTETÉS!

Lásd a „Biztonság” című fejezetet.

### 13.1 Hibakódok

A készülék nem indul el vagy megáll működés közben.

Először próbálja meg kiküszöbölni a hibát (lásd a táblázatot). Ha a probléma továbbra is fennáll, forduljon a márkaszervizhez.

### FIGYELMEZTETÉS!

Bármilyen ellenőrzés előtt kapcsolja ki a készüléket.

**Súlyos probléma esetén hangjelzés hallható, és a kijelzőn megjelenik a hiba kódja, továbbá a  Start/Pause (Indítás / Szünet) gomb folyamatosan villoghat:**

Hibakód	Lehetséges ok	Megoldás
E50	A készülék motorja túl van terhelve. Túl sok vagy megszorult a mosnivaló a dobben.	A program nem fejeződött be. Távolítsa el a ruhaneműt a dobból, állítsa be a programot, majd indítsa újra a ciklust.
E90 vagy E91	Belső hiba. Nincs kommunikáció a készülék elektronikus részegységei között.	A program nem fejeződött be megfelelően, vagy a készülék túl korán leállt. Kapcsolja ki, majd kapcsolja be újra a készüléket. Ha a hibakód ismét megjelenik, forduljon a márkaszervizhez.
EHO	A hálózati feszültség ingadozik.	Amikor a kijelzőn <b>EHO</b> jelenik meg, várja meg, hogy a feszültségingadozás megszűnjön, majd nyomja meg a Start gombot. Ha a készülék a ciklust jelzés nélkül szünetelteti, nyomja meg a Start gombot a ciklus folytatásához. Ha a készülék újból figyelmeztést küld, ellenőrizze a hálózati kábel / konnektor épségét vagy a hálózati feszültséget.

Ha a kijelző a fentiekől eltérő hibakódot mutat, kapcsolja ki, majd be a készüléket. Ha a probléma továbbra is fennáll, forduljon a márkaszervizhez.

A szárítógép egyéb hibája esetén a lehetséges megoldáshoz nézze át az alábbi táblázatot.

### 13.2 Hibaelhárítás

Probléma	Lehetséges megoldás
A készüléket nem lehet bekapcsolni.	Győződjön meg róla, hogy a hálózati csatlakozó csatlakoztatva van a hálózati aljzathoz.
	Ellenőrizze a biztosítékot a biztosítéktáblán (háztartási telepítés).
A program nem indul el.	Nyomja meg ezt: Start/Pause (Indítás / Szünet).

Probléma	Lehetséges megoldás
A készülék ajtaja nem záródik.	Ellenőrizze, hogy az ajtó megfelelően be van-e zárva. Ellenőrizze, hogy a szűrő a helyén van-e.
A készülék működés közben leáll.	Ügyeljen arra, hogy ne csipje be a ruhát a betöltőajtó és a gumi tömítés közé. Ellenőrizze, hogy a víztartály nem üres-e. A program ismételt elindításához nyomja meg a Start/Pause (Indítás / Szünet) gombot.
A programfutás túl hosszú, vagy a szárítási eredmény nem kielégítő. <sup>1)</sup>	A töltet túl kicsi; növelje a töltet méretét, vagy használja a Time Drying (Idővezérelt szárítás) programot. Győződjön meg arról, hogy a ruhanemű súlya megfelelő-e a program időtartamának. Győződjön meg róla, hogy a szűrő tiszta.
	A ruhák túl nedvesek. Alaposan centrifugálja ki ismét a ruhaneműt a mosógépben.
	Gondoskodjon arról, hogy a helyiség hőmérséklete +5 °C és +35 °C közötti érték legyen. Az optimális hőmérséklet 18 °C - 25 °C.
	Állítsa be a Time Drying (Idővezérelt szárítás) vagy a Extra Dry (Extra száraz) programot. <sup>2)</sup>
A kijelzőn a következő látható: — — —.	Ha új programot kíván beállítani, akkor kapcsolja ki, majd kapcsolja be újfént a készüléket. Ellenőrizze, hogy a kiegészítő funkciók alkalmazhatóak-e a programhoz.

1) Legfeljebb 5 óra elteltével a program automatikusan véget ér.

2) Nagyobb darabok (pl. lepedők) szárításakor előfordulhat, hogy azok néhány helyen nedvesek maradnak.

### Ha a szárítási eredmény nem kielégítő

- A beállított program helytelen volt.
- A szűrő eltömődött.
- A hőcserélő eltömődött.
- Túl sok ruhanemű volt a készülékben.
- A dob piszkos.
- A vezetőképesség-érzékelő helytelen beállítása ( A jobb beállítás érdekében

lásd a "OPCIÓK: Szárazsági szint - A cél végső nedvesség beállítása" c. fejezetet).

- A levegőnyílások eltömődtek.
- A helyiség hőmérséklete túl alacsony vagy túl magas (az optimális tartomány 18 °C - 25 °C)

## 14. FOGYASZTÁSI ÉRTÉKEK

### 14.1 Bevezetés



A felhasználói kézikönyv két különböző referenciát tartalmaz az EU energiacímkére és az ökotervezési előírásokra vonatkozóan.

- Az (EU) 932/2012 rendelet és Az (EU) 392/2012 2025. június 30-ig érvényes és az **A++** + és **D** közötti energiahatékonysági osztályokra vonatkozik.
- Az Az (EU) 2023/2534 2025. július 1-től érvényes és az **A** és **G** közötti energiahatékonysági osztályokra vonatkozik.



A készülékhez mellékelte energiahatékonysági címkén található QR-kód a készülék EU EPREL adatbázisban szereplő teljesítményével kapcsolatos adatokra mutató hivatkozást tartalmaz. A későbbi tájékozódás érdekében tartsa meg az energiahatékonysági címkét a használati útmutatóval és a készülékhez mellékelte minden egyéb dokumentummal együtt. Ugyanezek az adatok az EPREL adatbázisban is megtalálhatók a <https://eprel.ec.europa.eu> hivatkozás, továbbá a készülék adattábláján levő modellnév és termékszám segítségével. Az adattábla elhelyezkedésével kapcsolatban olvassa el a „Termékleírás” című fejezetet.

### 14.2 Magyarázat

kg	Ruhátóllet.	ford./perc	Centrifugálás a következő sebességen:
kWh	Energiafogyasztás.		
óó:pp	Program időtartama.		
%	Kezdeti nedvesség a centrifugálási fázis végén, és cél végső nedvesség a szárítóprogram végén. Minél gyorsabb a centrifugálás, annál nagyobb a centrifugálás zaja, de annál alacsonyabb a kezdeti nedvesség és az energiafogyasztás a ruhanemű szárításakor.		

### 14.3 Az EU alábbi számú tanácsi rendeletének megfelelően (EU) 2023/2533, (EU) 2023/2534 rendelet és (EU) 392/2012.



A következő értékek laboratóriumi körülmények között, a megfelelő szabványelőírásoknak megfelelően lefolytatott méréseket tükrözik. A különböző paraméterek módosíthatják az adatokat, például a mosandó ruhanemű mennyisége, típusa és a környezeti feltételek. A ruhanemű kezdeti nedvességtartalma, a víz típusa, a tápfeszültség és a program alapértelmezett beállításának módosítása szintén befolyásolhatja az energiafelhasználást, a szárítóprogram időtartamát és a végső nedvességtartalmat.

Program	Töltet (kg)	Centrifugálás a következő sebességen: (ford./perc)	Kezdeti nedvességtartalom (%)	Szárítási idő (ó:pp)	Energiafogyasztás (kWh)	Cél végső nedvesség (%)
Eco 1) 2)	8,0	1000	60	2:55	1,49	0,0
Eco 1) 2)	4,0	1000	60	1:45	0,81	0,0

1) Ez az a referenciaprogram, amelyet az EU ökotervezési és energiacímkezési előírásainak való megfelelés érdekében használnak. (EU) 2023/2533 rendelet és (EU) 2023/2534. Ez a program a pamut ruhaneműt 60%-os kezdeti nedvességtartalomtól a töltet végső, 0%-os célnedvesség-tartalomáig képes megszáritani.

2) Az Eco program egyenértékű a „Cottons (Pamut) Eco„ programmal, amely a „Szabványos pamutprogram” az EU 392/2012 számú bizottsági rendeletnek megfelelően. Normál nedves pamut ruhanemű szárítására alkalmas.

### Energiafogyasztás a különböző üzemmódokban

Energiafogyasztás kikapcsolt üzemmódban (W)	Energiafogyasztás készenléti üzemmódban (W)	Késleltetett indítás (W)
0,05	0,05	4,00

Időtartam a kikapcsolásig/készenlét üzemmódig maximum 15 perc.

## 14.4 Normál programok



Ezek az értékek csak tájékoztató jellegűek.

Program	Töltet (kg)	Centrifugálás a következő sebességen: (ford./perc)	Kezdeti nedvességtartalom (%)	Szárítási idő (ó:pp)	Energiafogyasztás (kWh)	Cél végső nedvesség (%)
Cottons (Pamut) Extra Dry (Extra száraz)	8,0	1000	60	3:41	1,87	-3,0
Cottons (Pamut) Extra Dry (Extra száraz)	4,0	1000	60	2:29	1,16	-3,0
Cottons (Pamut) Iron Dry (Vasaló-száraz)	8,0	1000	60	2:05	1,05	12,0

Program	Töltet (kg)	Centrifugálás a következő sebéségen: (ford./perc)	Kezdeti nedvességtartalom (%)	Szárítási idő (ó:pp)	Energiafogyasztás (kWh)	Cél végső nedvesség (%)
Cottons (Pamut) Iron Dry (Vasalószárász)	4,0	1000	60	1:31	0,70	12,0
Synthetics (Műszál) Extra Dry (Extra szárász)	4,0	1200	40	1:46	0,75	0,0
Synthetics (Műszál) Cupboard (Szekrényszárász)	4,0	1200	40	1:11	0,51	1,0
Synthetics (Műszál) Iron Dry (Vasalószárász)	4,0	1200	40	0:51	0,37	12,0
Wool (Gyapjú)	1,0	1200	35	2:34	1,48	5,0

## 15. A HASZNÁLAT LÉPÉSEI RÖVIDEN

### 15.1 Napi használat

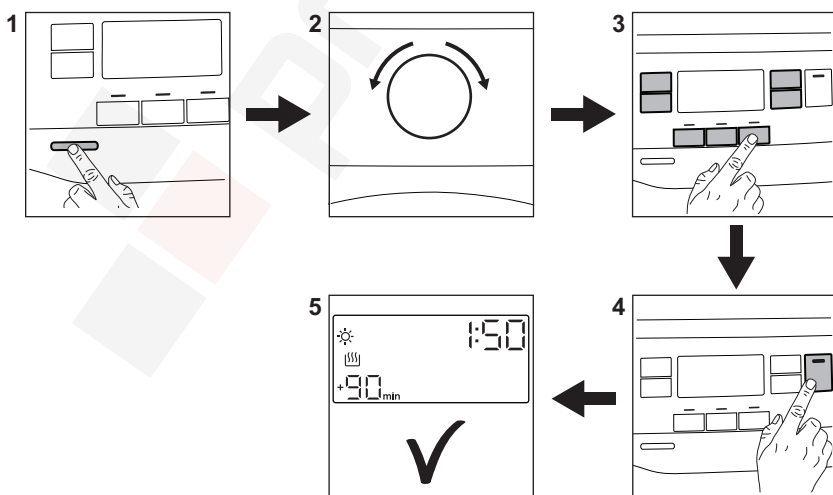



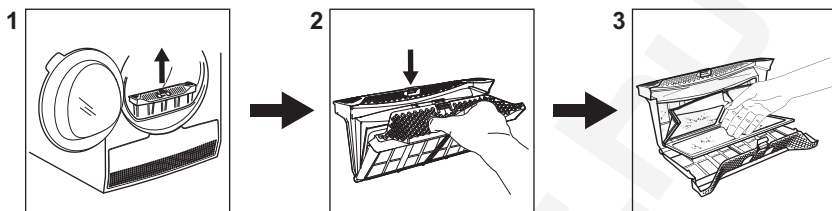

1. A készülék bekapcsolásához nyomja meg a Be/Ki gombot.
2. Fordítsa a programkapcsolót a kívánt programnak megfelelő állásba.
3. A kiválasztott programhoz egy vagy több speciális kiegészítő funkciót is beállíthat. Egy adott kiegészítő funkció
- aktiválásához vagy kikapcsolásához érintse meg a megfelelő gombot.
4. A program elindításához érintse meg a **Start/Pause (Indítás / Szünet)** gombot.
5. A készülék beindul.







## 15.2 A szűrő tisztítása



A  szűrő szimbólum minden ciklus végén megjelenik a kijelzőn, és a szűrőt meg kell tisztítani.

## 15.3 Programtáblázat

Program	Töltet 1)	Tulajdonságok / Anyag típusa <sup>2)</sup>
Eco 3) 4)	8,0 kg	A nedves, pamut ruhanemű szárítására alkalmas, és erre a célra az energiafelhasználás szempontjából a leghatékonyabb program. A szárazsági szint nem állítható, és alapértelmezés szerint Cupboard (Szekrényszár) / tárolásra kész értékre van állítva. 
MixCare (Gyors mix)	5,0 kg	Szétválogatás nélkül mosott ruhadarabok rutinszerű szárításához tervezték. Egyenletesen szárítja a mindennapos viseleteket (pamut, pamut és műszál keverék, valamint műszál ruhadarabok). 
Cottons (Pamut)	8,0 kg	Fehér és színes pamutszövetprogram. Alapértelmezett beállítás a tárolására kész szárazsági fok. 
Synthetics (Műszál)	4,0 kg	Többnyire szintetikus szálakat, például poliésztert, poliamidot stb. tartalmazó kevert ruhadarabok. 
Delicate (Kímélő)	2,0 kg	Ajánlott kényes szövetekhez, például viszkózhoz, műselyemhez, akrilhoz és ezek keverékeihez. 

Program	Töltet 1)	Tulajdonságok / Anyag típusa <sup>2)</sup>
Wool (Gyapjú)	1,0 kg	Gyapjú anyagok. Mosható gyapjú anyagok kíméletes szárítása. A darabokat a program vége után haladéktalanul vegye ki a gépből.
Silk (Selyem)	0,5 kg	Szárítógépben történő szárításra alkalmas selyem. 
Easy Iron (Vasaláskönnyítő)	2,0 kg	Csökkenti a gyűrődést a pamut, műszálás és kevert anyagú ruhaneműk kis töltetén a vasalás megkönnyítése érdekében. Két szárítási fokozattal rendelkezik: Vasalásra kész opció esetén a tételek enyhén nedvesek maradnak a vasaláshoz vagy a fellógatott szárításhoz; a Tárolásra kész opció teljes szárazságot garantál. 
Sportswear ( Sportruházat)	4,0 kg	Képes megszáritani a szintetikus szálakból, többek között poliészterből, elasztán keverékekből és poliamidból készült általános sportruházatot. 
Jeans (Farmer)	4,0 kg	Alaposan szárítja a farmernadrágokat és más farmer ruhadarabokat, még az olyan vastag részekben is, mint a zsebek, a varratok és a mandzsetták, miközben csökkenti a gubancolódást is. 
Duvet (Takaró)	3,0 kg	Biztosítja a belső részek megfelelő száradását egy- vagy kétszemélyes paplanok, párnák és párnázott takarók estén is. 
Bedlinen (Ágynemű) XL	4,5 kg	Egyszerre legfeljebb három szett ágyneműt képes szárítani. Minimalizálja a nagyméretű tételek csavarodását és gubancolódását, hogy minden ágynemű egyenletesen száradjon, nedves foltok nélkül. 

1) A maximális súly száraz tételekre értendő.

2) A ruhanemű címkéjének jelöléseivel kapcsolatban olvassa el a *HASZNOS TANÁCSOK ÉS JAVASLATOK: című fejezetet A ruhanemű előkészítése.*

3) Ez az a referenciaprogram, amelyet az EU ökotervezési és energiacímkézési előírásainak való megfelelés értékelésére használnak. (EU) 2023/2533 rendelet és (EU) 2023/2534. Ez a program a pamut ruhaneműt 60%-os kezdeti nedvességtartalomtól a töltet végső, 0%-os célnedvesség-tartalomáig képes megszáritani.

4) Az Eco program egyenértékű a  Cottons (Pamut) Eco., programmal, amely a „Szabványos pamutprogram” az EU 392/2012 számú bizottsági rendeletnek megfelelően. Normál nedves pamut ruhanemű szárítására alkalmas.

## 16. KÖRNYEZETVÉDELMI TUDNIVALÓK

A  következő jelzéssel ellátott anyagokat hasznosítsa újra. Újrahasznosításhoz tegye a megfelelő konténerekbe a csomagolást.

Járuljon hozzá környezetünk és egészségünk védelméhez, és hasznosítsa újra az

elektromos és elektronikus hulladékot. A 

tiltó szimbólummal ellátott készüléket ne dobja a háztartási hulladék közé. Juttassa el a készüléket a helyi újrahasznosító telepre, vagy lépjen kapcsolatba a hulladékkezelésért felelős hivatallal.

---

Electrolux Lehel Kft.  
1133 Budapest  
Váci út 80.

---





# Electrolux компаниясына қош келдіңіз! Құрылғымызды таңдағаныңызға рақмет.



Пайдалану туралы ақпаратты, кітапшаларды, ақаулықты жою құралы, қызмет көрсету және жөндеу туралы ақпаратты мына жерден алыңыз:  
[www.electrolux.com/support](http://www.electrolux.com/support)

Өндіруші ескертусіз өзгеріс енгізу құқығына ие.

## МАЗМҰНЫ

1. ҚАУІПСІЗДІК ТУРАЛЫ АҚПАРАТ.....	33
2. ҚАУІПСІЗДІК НҰСҚАУЛАРЫ.....	37
3. ӨНІМ СИПАТТАМАСЫ.....	39
4. ТЕХНИКАЛЫҚ ДЕРЕКТЕР.....	40
5. БАСҚАРУ ТАҚТАСЫ.....	41
6. БАҒДАРЛАМАЛАР КЕСТЕСІ.....	43
7. ФУНКЦИЯЛАР.....	44
8. ПАРАМЕТРЛЕР.....	47
9. ЕҢ АЛҒАШ ПАЙДАЛАНУ АЛДЫНДА.....	48
10. ӘРКҮНДІК ҚОЛДАНУ.....	49
11. АҚЫЛ-КЕҢЕС.....	51
12. КҮТУ МЕНЕН ТАЗАЛАУ.....	52
13. АҚАУЛЫҚТЫ ТҮЗЕТУ.....	56
14. ПАЙДАЛАНУ КӨЛЕМІ.....	58
15. ҚЫСҚАША НҰСҚАУЛЫҚ.....	60
16. ҚОРШАҒАН ОРТАҒА ҚАТЫСТЫ ЖАҒДАЙЛАР.....	62

## 1. ⚠ ҚАУІПСІЗДІК ТУРАЛЫ АҚПАРАТ



Бұл құрылғыны орнатуды және пайдалануды бастау алдында, бірге берілген нұсқауларды мұқият оқып шығыңыз.

Дұрыс орнатпау немесе пайдаланбау нәтижесінде орын алған жарақаттарға немесе зақымға өндіруші жауапты емес. Нұсқауларды болашақта анықтама алу үшін әрқашан қауіпсіз және қолжетімді жерде сақтаңыз.



**Ескерту:** Өрт қаупі бар/тұтанғыш материалдар. Құрылғының құрамында жылдам тұтанатын газ, пропан (R290), қоршаған ортамен үйлесімділігі өте жоғары газ бар. Өрт және тұтану көздерін құрылғыдан алыс ұстаңыз.

Пропан бар салқындатқыш тізбегіне зақым келтіріп алмас үшін абай болыңыз.

## 1.1 Балалар мен дәрменсіз адамдардың қауіпсіздігі

### ⚠ АБАЙЛАҢЫЗ!

Тұншығу, жарақаттау немесе тұрақты мүгедектік қауіпі бар.

- Бұл құрылғыны 8 жастан асқан балалар мен дене, сезім не ақыл-ой қабілеттері шектеулі не тәжірибесі аз адамдар өз қауіпсіздігін қамтамасыз ететін адамның қадағалауы не құрылғыны қауіпсіз қолдану бойынша берген нұсқауына сүйеніп, дұрыс қолданбау салдарын түсінсе, онда қолдануына болады.
- 3 және 8 жас аралығындағы балалар мен мүмкіндіктері өте шектеулі мүгедек адамдарды басқалар қадағаламаған жағдайда құрылғыдан алыс ұстау керек.
- 3 жасқа толмаған балаларды үнемі қадағаланбаған жағдайда құрылғыдан алыс ұстау керек.
- Балалардың құрылғымен ойнауына рұқсат бермеңіз.
- Барлық орам материалдарын балалардан алыс ұстап, қоқысқа тиісті түрде тастау керек.
- Жуғыш заттарды балалардан алыс ұстаңыз.
- Құрылғының есігі ашық тұрғанда, балалар мен үй жануарларын оған жақындатпаңыз.
- Құрылғыда бала қауіпсіздігінің құралы бар болса, оны белсендіру керек.
- Балалар құрылғыны жөндеу және тазалау жұмыстарын бақылаусыз орындамауы керек.

## 1.2 Жалпы қауіпсіздік

- Бұл құрылғы тек тұрмыстық, кір жуу машинасында жууға болатын кірлерді жууға арналған.
- Кір өнеркәсіптік химиялық заттармен ластанған болса, кептіргіш функциясын пайдаланбаңыз.

- Бұл құрылғы ішкі ортада бір отбасының тұрмыстық пайдалануына арналған.
- Бұл құрылғыны кеңселерде, қонақүй бөлмелерінде, төсек және таңғы ас қамтамасыз етілетін қонақ бөлмелерінде, ферма үйлерінде және мұндай пайдалану (орташа) тұрмыстық пайдалану деңгейлерінен аспайтын басқа ұқсас тұрғын жайда пайдалануға болады.
- Бұл құрылғының техникалық сипаттамасын өзгертпеңіз.
- Кір кептіргіш кір жуғыш машинаның үстіне қойылса, жинақтау жинағын пайдаланыңыз. Уәкілетті дилерден алуға болатын орнату жинағын керек-жарақтармен бірге жеткізілетін нұсқаулықта көрсетілген құрылғыларда ғана пайдалану керек. Орнатуды бастамай тұрып мұқият оқыңыз (Орнату кітапшасын қараңыз).
- Құрылғыны жеке орнатуға немесе дұрыс орын қалдыра отырып ас үй қаптамасының астына орнатуға болады (Орнату кітапшасын қараңыз).
- Құрылғыны бекітілетін есіктің артына, сырғыма есіктің артына не топсасы керісінше орналасқан, құрылғының есігін толық ашуға кедергі жасайтын жерлерге орнатпаңыз.
- Табанындағы желдеткіш саңылауларға кілем, төсеніш немесе еденнің қаптамасы кедергі жасамауға тиіс.
- ЕСКЕРТУ: Құрылғыны таймер сияқты сырттан қосатын құралмен жабдықтамау немесе жиі қосылып және сөніп тұратын желілерге қоспау керек.
- Құрылғының ашасын розеткаға тек құрылғыны орнатып болғаннан кейін ғана қосыңыз. Орнатып болғаннан кейін ашаның қол жететін жерде тұрғанын тексеріңіз.
- Газ немесе басқа жанармай қолданатын құрылғылардан, сонымен қатар ашық оттан бөлінетін қажетсіз газдар бөлмеге қайта кірмес үшін, құрылғы орнатылған бөлменің жақсы желдетілуін қамтамасыз етіңіз.

- ЕСКЕРТУ: Құрылғыны ауа алмасуы нашар ортаға орнатпаңыз.  
Құрылғының құрамында жылдам тұтанатын газ, пропан (R290), қоршаған ортамен үйлесімділігі өте жоғары газ бар. Өрт және тұтану көздерін құрылғыдан алыс ұстаңыз. Пропан бар салқындатқыш тізбегіне зақым келтіріп алмас үшін абай болыңыз.
- ЕСКЕРТУ: Құрылғы корпусындағы немесе кірістірілген құрылымдағы желдеткіш саңылауларды ашық ұстаңыз.
- ЕСКЕРТУ: Тоңазытқыш тізбегін зақымдамаңыз.
- Қуат сымына зақым келсе, электр қатерінен сақтандыру үшін оны өндіруші немесе оның уәкілетті қызмет көрсету орталығы немесе сол сияқты білікті маман ауыстыруы тиіс.
- Ең көбі 8,0 кг-нан асырмаңыз («Бағдарлама кестесі» тарауын қараңыз).
- Құрылғының айналасына жиналып қалған қыл-қыбырды немесе орамдарды тазалаңыз.
- Құрылғыны сүзгісіз іске қоспаңыз. Түк сүзгісін әр пайдалану алдында немесе одан кейін тазалаңыз.
- Жуылмаған заттарды жууға арналған кептіргіште кептірмеңіз.
- Тағам пісіретін әзірлеу майы, ацетон, спирт, бензин, керосин, дақ кетіргіштер, скипидар, балауыз және балауыз кетіргіш тәрізді заттарды, кір кептіргіш машинамен кептірмей тұрып, қосымша жуғыш зат пайдаланып, ыстық сумен жуу керек.
- Көбік резеңке (латекс көбігі), монша қалпақтарын, су өткізбейтін текстильді, резеңкемен астарланған заттарды және киімдерді немесе резеңке толтырылған жастықтарды кір кептіргіш машинада кептіруге болмайды.
- Мата жұмсартқыштарды немесе ұқсас заттарды оларды өндірушінің нұсқауларына сәйкес ғана пайдалану керек.
- Темекі тұтатқыш немесе сіріңке тәрізді өрт көзіне айналуы мүмкін заттардың барлығын алыңыз.

- **ЕСКЕРТУ:** Қызу тарауы үшін барлық заттарды тез шығарып, жаймасаңыз, кептіру циклы аяқталмай тұрып кептіру барабанын ешқашан тоқтатпаңыз.
- Кез келген жөндеу жұмысын орындау алдында құрылғыны сөндіріп, ашаны розеткадан суырыңыз.

## 2. ҚАУІПСІЗДІК НҰСҚАУЛАРЫ

### 2.1 Орнату



Ескерту: Өрт қатеріне ұшырау қаупі бар / Жанғыш заттар.

- Орам материалдарының барлығын алыңыз.
- Бүлінген құрылғыны орнатпаңыз немесе іске қоспаңыз.
- Құрылғымен бірге жеткізілген орнату нұсқауларын орындаңыз.
- Құрылғыны ауа алмаспайтын ортаға орнатпаңыз  
Құрылғының құрамында жылдам тұтанатын пропан (R290), қоршаған ортамен сыйысымдылығы өте жоғары табиғи газ бар. От пен тұтанғыш көздерді құрылғыдан алыс ұстаңыз. Пропаны бар салқындатқыш жүйеге зақым келтіріп алмас үшін абай болыңыз.
- Құрылғы ауыр болғандықтан, орнынан жылжитқан кезде әрқашан абай болыңыз. Әрқашан қауіпсіздік қолғабы мен бітеу аяқ киім киіңіз.
- Құрылғыны температурасы 5°C градустан төмен немесе 35°C градустан жоғары жерге орнатпаңыз немесе қолданбаңыз.
- Құрылғы орнатылатын еден тегіс, орнықты, қызуға төзімді және таза болуға тиіс.
- Құрылғы мен еден арасында ауаның айналуын қамтамасыз етіңіз.
- Құрылғыны жылжитқан кезде әрқашан тік қалыпта ұстаңыз.
- Құрылғының артқы жағын қабырғаға қаратып қою керек.
- Құрылғыны тұрғылықты орнына қойғаннан кейін, ватерпас арқылы деңгейінің әбден дұрыс қойылғанына

көз жеткізіңіз. Деңгейі дұрыс болмаса, тіректерін тиісінше реттеңіз.

### 2.2 Электр тогына қосу

#### АБАЙЛАҢЫЗ!

Өрт және электр қатеріне ұшырау қаупі бар.

- Құрылғының ашасын розеткаға тек құрылғыны орнатып болғаннан кейін ғана қосыңыз. Орнатып болғаннан кейін ашаның қол жететін жерде тұрғанына көз жеткізіңіз.
- **ЕСКЕРТУ:** Бұл құрылғы ғимараттағы жерге тұйықтау қосылымына орнатылуы/жалғануы керек.
- Техникалық ақпарат тақтасындағы параметрлердің негізгі қуатпен жабдықтау желісіндегі электр параметрлеріне сәйкес келетініне көз жеткізіңіз.
- Әрқашан дұрыс орнатылған, соққыға төзімді розетканы қолданыңыз.
- Көп тармақты адаптер мен ұзартқыш сымды қолданбаңыз.
- Құрылғыны ажырату үшін электр сымынан тартпаңыз. Әрдайым қорек ашаны қолмен тартып шығарыңыз.
- Қорек сымын немесе ашасын су қолмен ұстамаңыз.

### 2.3 Қолдану

#### АБАЙЛАҢЫЗ!

Жарақат алу, электр қатері, күйіп қалу, өрт қаупі, құрылғыны бүлдіріп алу қаупі бар.



Ескерту: Өрт қатеріне ұшырау қаупі бар / Жанғыш заттар. Құрылғының құрамында жылдам тұтанатын пропан (R290), қоршаған ортамен сыйысымдылығы өте жоғары табиғи газ бар. От пен тұтанғыш көздерді құрылғыдан алыс ұстаңыз. Пропаны бар салқындатқыш жүйеге зақым келтіріп алмас үшін абай болыңыз.

- Бұл тұрмыстық (жай ішінде) мақсатта ғана пайдалануға арналған құрылғы.
- Төсемесі немесе толтырмасы (жыртылған, сөгілген) бар, зақымдалған заттарды кептірмеңіз.
- Кір дақ кетіргішпен жуылған болса, кептіру циклын бастау алдында қосымша шау циклын қосыңыз.
- Құрылғыда кептіруге болатын маталарды ғана кептіріңіз. Матаның затбелгісіндегі тазалауға қатысты нұсқауларды орындаңыз.
- Тазартылған суды/конденсат суды ішпеңіз, оны тағам дайындау үшін пайдаланбаңыз. Себебі адамдар мен жануарлардың денсаулығына нұқсан келтіруі мүмкін.
- Құрылғының ашық тұрған есігінің үстіне отыруға немесе үстіне шығып тұруға болмайды.
- Құрылғыда су киімдерді кептіруге болмайды.

## 2.4 Ішкі жарық

### АБАЙЛАҢЫЗ!

Жарақат алу қаупі бар.

- Шамнан көзге көрінетін сәуле шығады, сәулеге тура қарамаңыз.
- Ішкі жарықтама шамын ауыстыру үшін уәкілетті қызмет көрсету орталығына хабарласыңыз.

## 2.5 Күту менен тазалау

### АБАЙЛАҢЫЗ!

Жарақаттау немесе құрылғыға зақым келу қаупі бар.



Ескерту: Өрт қатеріне ұшырау қаупі бар / Жанғыш заттар. Құрылғының құрамында жылдам тұтанатын пропан (R290), қоршаған ортамен сыйысымдылығы өте жоғары табиғи газ бар. От пен тұтанғыш көздерді құрылғыдан алыс ұстаңыз. Пропаны бар салқындатқыш жүйеге зақым келтіріп алмас үшін абай болыңыз.

- Құрылғыны тазарту үшін бумен тазартқышты пайдаланбаңыз және су бүркімеңіз.
- Құрылғыны дымқыл жұмсақ шүберекпен тазалаңыз. Бейтарап жуғыш заттарды ғана қолданыңыз. Жеміргіш өнімдерді, түрпілі жөкелерді, еріткіштерді немесе металл заттарды пайдаланбаңыз.
- Салқындату жүйесін зақымдамау үшін құрылғыны абайлап тазалаңыз.

## 2.6 Компрессор

### АБАЙЛАҢЫЗ!

Құрылғыға зақым келу қаупі бар.

- Компрессор мен оның кептіргіш машина ішіндегі жүйесі фтор-хлор-көмірсутек қосылмаған арнайы затпен толтырылған. Бұл жүйе жабық тұруға тиіс. Жүйеге зақым келсе ішіндегі зат ағып кетуі мүмкін.

## 2.7 Қызмет

- Құрылғыны жөндеу үшін уәкілетті қызмет көрсету орталығына хабарласыңыз. Тек түпнұсқалық қосалқы бөлшектерді пайдаланыңыз.
- Өздігінен немесе кәсіби емес жөндеу қауіпсіздікке әсер етуі мүмкін және кепілдік күшін жоюы мүмкін екенін ескеріңіз.
- Төмендегі қосалқы бөлшектер модель шығарылғаннан кейін кемінде 10 жыл бойы қолжетімді: тығыздағыштар мен бітеуіштер, ажыратқыштар мен тетіктер, конденсат сорғысы, есік құлыптары, қозғалтқыштар мен мотор щеткалары, қозғалтқыш пен барабан арасындағы берілістер, желдеткіш пен желдеткіш дөңгелектері, барабандар және мойынтіректерді, су құбырларын және

түтіктерді, клапандар мен сүзгілерді, кабельдер мен тығындарды, баспа схемаларын, электронды дисплейлерді, термостаттарды және температура сенсорларын, бағдарламалық құралды жаңартуды (қайта орнату бағдарламалық құралын қоса алғанда), серіппелерді, жылытқыштарды және қыздыру элементтерін, электр сақтандырғыштарды (бөлек немесе бірге жинақталған), керме шығыр, тірек шығыршық, есіктер, есік тығыздағыштар, есік тұтқалары, есік құлпы жинақтары мен топсалары, түк сүзгілері, ауа сүзгілері, пластик перифериялық құрылғылар, конденсат бағы. Еліңізде мерзімі ұзағырақ болуы мүмкін. Қосымша ақпаратты веб-сайтымыздан қараңыз.

- Осы қосалқы бөлшектердің кейбіреулері тек кәсіби жөндеушілерге қолжетімді екенін және кейбір қосалқы бөлшектер кейбір үлгілерге сәйкес келмейтінін ескеріңіз.
- Осы өнімнің ішіндегі шам(дар) мен шамдардың қосалқы бөлшектері жеке сатылады: Бұл шамдар температура, діріл, ылғалдылық сияқты төтенше физикалық жағдайларға тұрмыстық құрылғылардың қарсы тұруына немесе құрылғының жұмыс жағдайы туралы сигнал беруге арналған. Олар басқа

қолданбаларда пайдалануға арналмаған және тұрғын үйлерді жарықтандыруға сәйкес келмейді.

## 2.8 Қоқысқа тастау

### ⚠ АБАЙЛАҢЫЗ!

Жарақат алу немесе тұншығу қаупі бар.



Ескерту: Өрт қатеріне ұшырау қаупі бар / Құрылғының және материалдың зақымдану қаупі бар.

- Құрылғыны электр және сумен жабдықтау желісінен ажыратыңыз.
- Құрылғыға жақын орналасқан электр кабелін кесіп, утилизациялаңыз.
- Құрылғының құрамында тұтанатын газ бар (R290). Құрылғыны қоқысқа дұрыс тастау туралы ақпарат алу үшін жергілікті уәкілетті мекемеге хабарласыңыз.
- Балалар немесе үй жануарлары барабанға қамалып қалмас үшін есіктің бекітпесін ағытып алыңыз.
- Құрылғыны Ескірген электр және электроника құрылғыларын тастауға (WEEE) арналған жергілікті ережелерге сәйкес тастаңыз.

## 3. ӨНІМ СИПАТТАМАСЫ

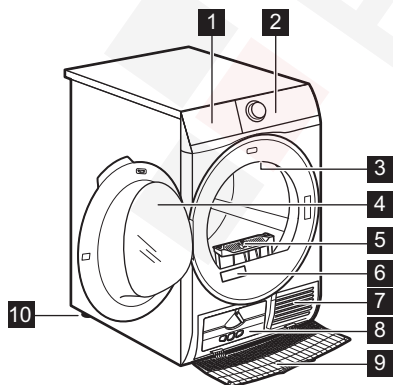

1 Су контейнері

2 Басқару тақтасы

3 Ішкі шам

4 Құрылғы есігі

5 Филтр (Сүзгі)

6 Зауыттық тақтайша

7 Ауа ағынына арналған саңылаулар

8 Конденсатор қалпағы

9 Конденсатор қақпағы

10 Реттелетін аяқтар



Кірді оңай салуға немесе ауыстырылатын есікті оңай орнатуға арналған (бөлек парақшаны қараңыз).

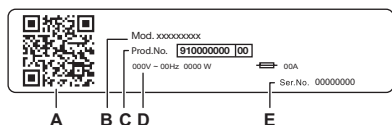

#### Номиналды деректер тақтасының есептері:

- A. QR коды
- B. модель атауы
- C. өнім нөмірі
- D. номиналды электр параметрлері
- E. сериялық нөмірі

Өнімді тіркеп, одан барынша пайда алу үшін құрылғыдағы **QR кодын** сканерлеңіз.

- Құрылғы туралы мәліметтерді, құжаттаманы және ең жақсы мүмкіндіктерді пайдалану туралы мақалаларға қол жеткізіңіз (Пайдаланушы нұсқаулығын [electrolux.com/manuals](http://electrolux.com/manuals) сайтынан да алуға болады)
- Пайдалану туралы кеңес, ақаулықтарды жою, қызмет көрсету және жөндеу туралы ақпаратты алыңыз ([electrolux.com/support](http://electrolux.com/support) сайтынан да алуға болады)
- Құрылғыға аксессуарларды, тұтынылатын және түпнұсқа қосалқы бөлшектерді сатып алыңыз ([electrolux.com/shop](http://electrolux.com/shop) сайтынан да алуға болады)

### 3.1 Электр тогына қосу

Орнатудың соңында ашаны розеткаға қоса аласыз.

Техникалық ақпарат тақтайшасында және «Техникалық деректер» тарауында қажетті электр көрсеткіштері көрсетілген. Олар электр желісіне сәйкес келетініне көз жеткізіңіз.

Үйдегі электр қондырғысы пайдаланылып жатқан басқа құрылғыларды да ескере отырып, максималды жүктемені ала алатынын тексеріңіз.

**Құрылғыны жерге қосылған розеткаға жалғаңыз.**

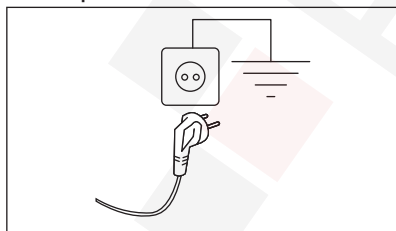

Құрылғыны орнатқаннан кейін қуат кабелі оңай қолжетімді болуы керек.

Осы құрылғыны орнату үшін керек кез келген электр жұмыстары үшін уәкілетті қызмет көрсету орталығына хабарласыңыз.

Өндіруші жоғарыда келтірілген қауіпсіздік шараларын сақтамаған жағдайда болатын зақым немесе жарақат үшін ешбір жауапкершілікті қабылдамайды.

## 4. ТЕХНИКАЛЫҚ ДЕРЕКТЕР

Биіктігі x ені x тереңдігі

85,0 x 59,6 x 66,2 см

Құрылғы есігі ашық кездегі ең көп тереңдігі

110,7 см



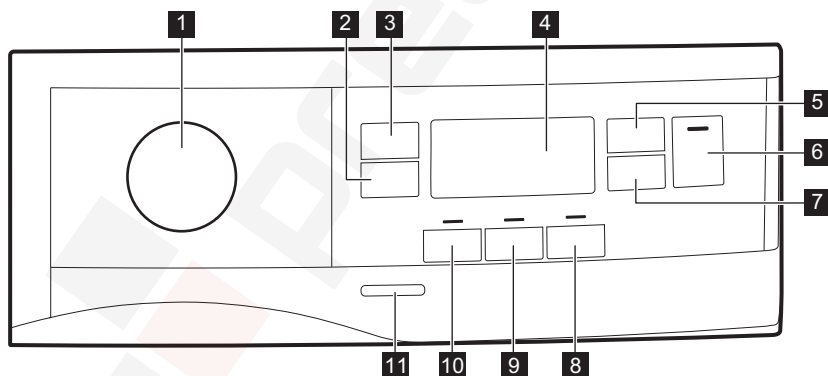

Құрылғы есігі ашық кездегі ең көп ені	95,8 см
Реттелетін биіктік	85,0 см (+1,5 см - фут реттеуі)
Барабанның дыбыс деңгейі	118 л
Ең көп жүктеу	<b>8,0 кг</b>
Кернеу	230 В
Жиілік	50 Гц
Максималды жүктеме кезінде Эко бағдарламасының кептіру циклі үшін ауадағы дыбыстық шу шығару	67 дБ(А)
Жалпы қуаты	700 Вт
Пайдалану түрі	Тұрмыстық
Рұқсат етілетін қоршаған орта температурасы	+ 5°C және + 35°C арасында
Төмен вольтты жабдықта ылғалдан қорғаныс жоқ жағдайларды қоспағанда, қорғаныс қақпағы қамтамасыз ететін қатты бөлшектер мен ылғалдың енуінен қорғаныс деңгейі	<b>IPX4</b>
Хладагент газының белгіленуі	R290
Салмағы	0,149 кг

## 5. БАСҚАРУ ТАҚТАСЫ



- |  |   |
|--|---|
| <p><b>1</b> Бағдарлама тетігі және ● ЫСЫРУ қосқышы</p> <p><b>2</b> Extra Anticrease (Мыжылудан сақтау) сенсорлық түймесі</p> <p><b>3</b> Dryness Level (Құрғақтық) сенсорлық түймесі</p> <p><b>4</b> Дисплей</p> | <p><b>5</b> Time Dry (Уақыт) сенсорлық түймесі</p> <p><b>6</b> Start/Pause (Бастау/Үзіліс) сенсорлық түймесі</p> <p><b>7</b> Delay Start (Кешіктіру) сенсорлық түймесі</p> <p><b>8</b> Reverse Plus (Кері плюс) сенсорлық түймесі</p> |
|--|---|









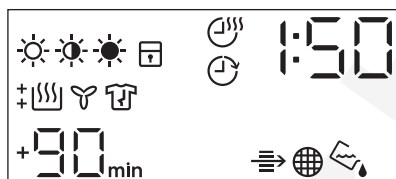

- 9  End Alert (Дабыл) сенсорлық түймесі
- 10  Refresh (Жаңарту) сенсорлық түймесі
- 11 Қосу/өшіру түймесі



Сенсорлық түймешіктердің белгісі не опция атауы көрсетілген тұсын саусағыңызбен түртіңіз. Басқару тақтасын қолданғанда қолғап кимеңіз. Басқару тақтасының үнемі таза және құрғақ екеніне көз жеткізіңіз.

## 5.1 Дисплей



Бейнебеттегі белгі	Белгі сипаттамасы
	кірдің құрғақтығының опциясы: үтіктеу үшін, шкаф үшін, өте құрақ.
	кептіру уақыты қосулы
	кешіктіріп бастау параметрі қосулы
	индикаторы: <i>қызу алмастырғышты тексеру</i>
	индикаторы: <i>сүзгіні тазалаңыз</i>
	индикаторы: <i>су сауытын босатыңыз</i>
	бала қауіпсіздігінің құралы қосулы
	теріс таңдау не тетік <input checked="" type="radio"/> "Қайта қалп. келт." қалпына қойылған
	индикаторы: <i>кептіру циклы</i>
	индикаторы: <i>салқындату циклы</i>
	индикаторы: <i>қыжымданудан сақтау циклы</i>
1:50	бағдарлама ұзақтығы
+30 <sub>min.</sub> , +60 <sub>min.</sub> , +90 <sub>min.</sub> , +2h	қыжымданудан сақтау циклын ұзарту: +30мин, +60мин, +90мин, +2сағ)
:10.2:00	уақытпен кептіруді таңдау (10мин-2сағ)
1h.20h	кешіктіріп бастауды таңдау (1сағ-20сағ)

## 6. БАҒДАРЛАМАЛАР КЕСТЕСІ

Бағдарлама	Жүктеу <sup>1)</sup>	Ерекшеліктері/Мата түрі <sup>2)</sup>
Есо <sup>3) 4)</sup>	8,0 кг	Бағдарлама дымқыл мақта кірді кептіруге жарамды және дымқыл мақта кірді кептіргенде қуатты барынша тиімді пайдаланатын бағдарлама. Құрғақтық деңгейі реттелмейді және ол әдепкі бойынша Superboard (Шкафқа)/сақтауға дайын күйіне орнатылады.
MixCare (Жылдам микс)	5,0 кг	Сұрыптаусыз жуған кезде қалыпты кептіру үшін ұсынылады. Мақта матадан, мақта-синтетика аралас матадан және синтетикадан жасалған күнделікті киімдер.
Cottons (Мақта мата)	8,0 кг	Ақ және түрлі-түсті мақта маталар бағдарламасы. Әдепкі параметр құрғақтық деңгейін сақтауға арналған.
Synthetics (Синтетика)	4,0 кг	Құрамында негізінен синтетикалық талшықтардан тұратын аралас киімдер, мысалы, полиэфир, полиамид және т.б.
Delicate (Нәзік мата)	2,0 кг	Вискоза, жасанды жібек, акрил және басқа қоспалар сияқты нәзік маталар үшін ұсынылады.
Wool (Жүн мата)	1,0 кг	Жүн маталар. Жуылатын жүн маталарды баппен кептіру. Бағдарлама аяқталған кезде заттарды дереу алыңыз.
Silk (Жібек мата)	0,5 кг	Кептіргіш машинамен кептіруге болатын жібек.
Easy Iron (Жеңіл үтіктеу)	2,0 кг	Оңай үтіктеу үшін мақта, синтетикалық және аралас матадан тігілген киімдердің шағын көлемдерінде қыртыстардың пайда болуын шектейді. Екі кептіру деңгейі бар: «Үтіктеу» бағдарламасы үтіктеу немесе ілу үшін киімдерді сәл дымқыл қалдырады; «Шкаф» бағдарламасы заттарды толығымен кептіреді.
Sportswear (Спорт. киімдер)	4,0 кг	Полиэстер, эластан қоспалары және полиамидті қоса алғанда, синтетикалық талшықтардан жасалған жалпы спорттық киімдерді кептіреді.
Jeans (Джинсы)	4,0 кг	Джинс шалбарды және басқа джинс киімдерді, тіпті қалталар, тігістер және жеңдер сияқты қалың бөліктерді де кептіріп, шатасуды азайтады.
Duvet (Көрпе)	3,0 кг	Бір немесе екі адамға арналған өлшемдегі көрпе, жастық және төсеніш көрпе арқылы ішкі бөліктердің дұрыс кептірілуін қамтамасыз етеді.

Бағдарлама	Жүктеу 1)	Ерекшеліктері/Мата түрі <sup>2)</sup>
Bedlinen (Төсек) XL	4,5 кг	Бірден үш төсек-орын жинағын кептіреді. Өрбір төсек жинағының ылғалды дақсыз біркелкі құрғақтыққа жетуін қамтамасыз ету үшін үлкен заттардың бұралып қалуын және шатасуын азайтады. 

- 1) Максималды салмақ кептірілетін заттарға қатысты.
- 2) Мата таңбалануының мағынасын білу үшін, *КЕҢЕСТЕР тарауын қараңыз: Кірді дайындау.*
- 3) Бұл ЕО экодизайн және энергетикалық жапсырма ережелеріне сәйкестігін бағалау үшін пайдаланылатын анықтамалық бағдарлама, Регл. (ЕО) 2023/2533 және Регл. (ЕО) 2023/2534. Бұл бағдарлама мақтадан жасалған кірді жүктің бастапқы ылғалдылығынан 60% жүктің соңғы қалатын ылғалдылығына дейін 0% кептіруге қабілетті.
- 4) Эко бағдарламасы — ЕО Комиссиясының №392/2012 Ережесіне сай «Стандартты мақта мата бағдарламасы» болып табылатын « Cottons (Мақта мата) Есо» бағдарламасына тең. Ол қалыпты дымқыл мақтадан жасалған кірді кептіруге жарайды.



## 7. ФУНКЦИЯЛАР

### 7.1 Extra Antcrease (Мыжылудан сақтау)

Кептіру циклының соңында қыжымданудан сақтау циклын 30, 60, 90 минутқа не 2 сағатқа созады. Бұл функция мыжылуды азайтады. Мыжылудан сақтау циклы кезінде кірді шығарып алуға болады.

### 7.2 Dryness Level (Құрғақтық)

Бұл функция кірдің құрғақтығын жоғарылатуға арналған. Функцияның 3 түрі бар:

-  Extra Dry (Өте құрғақ)
-  Cupboard (Шкафқа)
-  Iron Dry (Үтіктеуге)

Соңғы қалатын ылғалдылықты реттеу

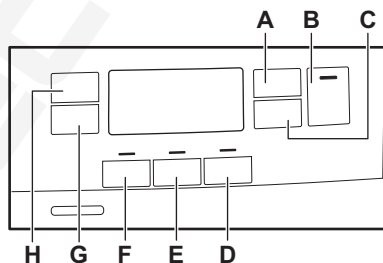

Бұл қажет болуы мүмкін, өйткені құрғақтық нәтижелеріне көптеген жағдайлар әсер етеді, мысалы: су түрі, қуат кернеуі немесе қоршаған орта температурасы т.б.

## ҚАЛАЙ ТАМАША КЕПТІРУГЕ ЖЕТУГЕ БОЛАДЫ:

1. Құрғақтық деңгейі опцияларын реттеп көріңіз (жоғарыдағы *Құрғақтық деңгейі* опциясын қараңыз).
2. Кірдің құрғақтығы нәтижелерін одан әрі арттырғыңыз келсе, әдепкі құрғақтық параметрін өзгертуге болады (төменде қараңыз). Бұл реттеу құрылғыда бар болса, **Есо**, Wool (Жүн мата), Duvet (Көрпе), Down Jacket (Мамық куртка), Refresh (Жаңарту) бағдарламаларынан басқа көптеген бағдарламаларда әрекет етеді.



«Кірде қалған ылғал деңгейін реттеу» режиміне кірген сайын алдыңғы орнатылған ылғалдылық деңгейі келесі мәнге ауысады (мысалы, алдыңғы орнатылған **- 2 - - 1 -** мәніне ауысады).

Соңғы қалған ылғалдың әдепкі деңгейін өзгерту үшін:

1. Құрылғыны іске қосу үшін қосу/сөндіру түймешігін басыңыз.
2. Кез келген бағдарламаны орнату үшін бағдарлама тетігін пайдаланыңыз.
3. Шамамен 8 секунд күтіңіз.
4. **(F)** және **(E)** түймелерін бірге басып ұстап тұрыңыз.

Осы индикаторлардың бірі жанады:

- **- 0 -** - максималды құрғақтық
  - **- 1 -** - барынша құрғақ кір
  - **- 2 -** - стандартты құрғақ кір
5. **(F)** және **(E)** түймесін дұрыс деңгейдің индикаторы жанғанша қайта басыңыз.



Егер дисплей қалыпты режимге ауысса (2-ші қадамда таңдалған бағдарлама уақыты көрінеді) соңғы қалатын ылғал деңгейін орнату барысында **(F)** және **(E)** түймелерін басып тұрып, «Кірде соңғы қалған ылғал деңгейін реттеу» режиміне қайта кіріңіз (алдыңғы орнатылған соңғы қалатын ылғал мәні келесі мәнге ауысады).

6. Таңдалған қалдық ылғал деңгейін қабылдау үшін 5 секунд күтіңіз және дисплей қалыпты режимге ауысады.

Құрғақтық деңгейі	Дисплей белгісі
<b>- 0 -</b> - максималды құрғақтық	<b>+ [    ]</b>
<b>- 1 -</b> - барынша құрғақ кір	<b>+ [    ]</b>
<b>- 2 -</b> - стандартты құрғақ кір	<b>[    ]</b>

## 7.3 Time Dry (Уақыт)

Бағдарлама ұзақтығын кемінде 10 минуттан ең көбі 2 сағатқа орнатуға болады. Қажетті ұзақтық құрылғының ішіндегі кірдің мөлшеріне байланысты қойылады.



Кірдің аздаған мөлшеріне не тек бір затқа қысқа ұзақтықты орнату ұсынылады.

### КЕПТІРУ УАҚЫТЫНЫҢ ҰСЫНЫСЫ

10 мин дейін	тек салқындату ауасының әрекеті (қыздырғышсыз).
10–40 мин	алдыңғы кептіру циклінен кейін құрғақтықты жақсарту мақсатындағы қосымша кептіру.
>40 мин	4 кг дейінгі аз мөлшердегі кірді толық кептіру, жақсы айналдыру (>1200 айн/мин).

## 7.4 Time Dry (Уақыт) Wool (Жүн мата) бағдарламасында

Wool (Жүн мата) бағдарламасына арналған, соңғы құрғақтық деңгейін реттеуге арналған опция.

## 7.5 Refresh (Жаңарту)

Шафта тұрған киімдерді жаңарту. Ең үлкен салмақ 1 кг-нан аспауы керек.

## 7.6 End Alert (Дабыл)

Сигнал естіледі:

- цикл соңында

- қыжымдану циклының басы мен соңында
  - циклды кідірту
- Өдетте сигнал құралы функциясы үнемі қосулы тұрады. Бұл функцияны сигналды қосу немесе ажырату үшін қолдануға болады.



End Alert (Дабыл) опциясын барлық бағдарламада белсендіруге болады.

## 7.7 Reverse Plus (Кері плюс)

Заттардың мыжылуын не бұратылуын болдырмау үшін барабанның кері айналдыру жылдамдығын көбейтеді. Кептіру нәтижесін біркелкі ету және кірдің қыжымдануын азайту үшін. Үлкен немесе ұзын заттарға арналған (мысалы, төсектің ақжаймасы, шалбар, ұзын көйлек).

## 7.8 Опциялар кестесі

Бағдарламалар <sup>1)</sup>	Dryness Level (Құрғақтық)	Extra Anticrease (Мыжылу дан сақтау)	Reverse Plus (Кері плюс)	Refresh (Жаңарту)	Time Dry (Уақыт)
Есо		■	■		
MixCare (Жылдам микс)	■	■	■	■	■
Cottons (Мақта мата)	■	■	■	■	■
Synthetics (Синтетика)	■	■	■	■	■
Delicate (Нәзік мата)		■	■		
Wool (Жүн мата)					■ <sup>2)</sup>
Silk (Жібек мата)		■	■		
Easy Iron (Жеңіл үтіктеу)		■	■		
Sportswear (Спорт. киімдер)		■	■		
Jeans (Джинсы)	■	■	■		
Duvet (Көрпе)		■	■		
Bedlinen (Төсек) XL	■	■	■	■	■

1) Бағдарламамен бірге 1 не одан көп опцияларды орнатуға болады. Оларды қосу не ажырату үшін тиісті сенсорлық түймешікті басыңыз.

2) ОПЦИЯЛАР тарауын қараңыз: «Жүн» бағдарламасындағы кебу уақыты

## 8. ПАРАМЕТРЛЕР

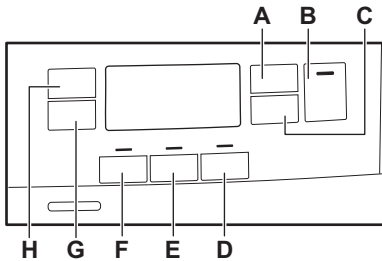

- A. Time Dry (Уақыт) сенсорлық түймесі
- B. Start/Pause (Бастау/Үзілік) сенсорлық түймесі
- C. Delay Start (Кешіктіру) сенсорлық түймесі
- D. Reverse Plus (Кері плюс) сенсорлық түймесі
- E. End Alert (Дабыл) сенсорлық түймесі
- F. Refresh (Жаңарту) сенсорлық түймесі
- G. Extra Anticrease (Мыжылудан сақтау) сенсорлық түймесі
- H. Dryness Level (Құрғақтық) сенсорлық түймесі

### 8.1 Бала қауіпсіздігі функциясы

Бұл опция бағдарлама жұмыс істеп тұрған кезде, балаларға құрылғымен ойнауға жол бермейді. Сенсорлық түймелер бұғатталған.

Қосу/сөндіру түймешігі ғана бұғатталмай тұрады.

Бала қауіпсіздігі функциясын қосу:

1. Құрылғыны іске қосу үшін қосу/сөндіру түймешігін басыңыз.
2. (D) сенсорлық түймесін бірнеше секунд басыңыз.

Бала қауіпсіздігі функциясының индикаторы жанады.



Бала қауіпсіздігі функциясын бағдарлама жұмыс істеп тұрған кезде ажыратуға болады. Осы сенсорлық түймелерді бала қауіпсіздігі индикаторы сөнгенше басып тұрыңыз. Бала қауіпсіздігінің құралы құрылғыны қосқаннан кейін 8 үшін қолжетімді емес.

### 8.2 Су сауытының индикаторы

Әдетте су сауытының индикаторы жапыз тұрады. Бұл индикатор бағдарлама аяқталған кезде немесе су сауытын босату қажет болған кезде жанады.



Егер су төгу жинағы (қосымша керек-жарақ) орнатылса, құрылғы су сауытындағы суды автоматты түрде төгеді. Бұндай жағдайда су сауытының индикаторын сөндіріп қоюды ұсынамыз.

Су сауытының индикаторын өшіру:

1. Құрылғыны іске қосу үшін қосу/сөндіру түймешігін басыңыз.
2. Шамамен 8 секунд күтіңіз.
3. (H) және (G) сенсорлық түймелерді бірге басып ұстап тұрыңыз. Дисплейде «Өшіру» мәтіні көрсетіледі және су сауытының индикаторы өшеді. 5 секундтан кейін дисплей қалыпты режимге оралады.



Су сауыты индикаторын қайта қосу үшін жоғарыдағы процедураны қайта орындаңыз. Дисплейде «Қосу» мәтіні көрсетіледі және су сауытының индикаторы іске қосылады.

### 8.3 Жұмыс уақытының есептегіші

Бұл құрылғының жалпы жұмыс уақытын сағатпен көрсетуге мүмкіндік береді, ол алғаш рет қосылған сәттен бастап

алынады. Циклдердің нақты жұмыс уақыты көрсетіледі (кідіртулер, кешіктірілген бастау уақытын қамтымайды).

Бұл мәнді бейнелеу үшін келесі әрекеттерді орындаңыз:

1. **Қосу/Өшіру** түймесін басып, құрылғыны қосыңыз
2. **F** және **D** түймесін бірнеше секунд бойы басып тұрыңыз.
3. 3 секундтан кейін дисплейде құрылғы жұмыс істеген жалпы сағаттар көрсетіледі: мысалы, егер жұмыс уақыты **1276** сағат болса, дисплейде мәтін **Hr 2** секунд, содан кейін **12 2** секунд, одан кейін көрсетіледі **76**. Бұл мән бір уақытта екі санның тізбегімен көрсетіледі: алғашқы екі сан мыңдықтар мен жүздіктерді, екінші екі цифр ондықтар мен бірліктерді көрсетеді.

Бұл режимнен шығу үшін кез келген түймені басыңыз, таңдау тегігін бұраңыз немесе құрылғыны өшіріңіз.

## 8.4 Зауыттық әдепкі параметрлер

Бұл функция зауыттық әдепкі параметрлерді қалпына келтіруге мүмкіндік береді. Сақталған опциялар мен жұмыс режимдері қалпына келтіріледі.

Бұл опцияны **белсендіру** үшін төмендегі қадамдарды орындаңыз:

1. **Қосу/Өшіру** түймесін басып, құрылғыны қосыңыз.
2. Шамамен 8 секунд күтіңіз.
3. **E** және **D** түймесін бірнеше секунд бойы басып тұрыңыз.
4. Құрылғыда — — — белгішесі көрсетілу арқылы жұмыс расталады.



Процедура жұмыс істемесе (уақыттың аяқталуына байланысты немесе дұрыс емес пернелер тіркесімі), құрылғыны өшіріп, кезекті басынан қайталаңыз.

## 9. ЕҢ АЛҒАШ ПАЙДАЛАНУ АЛДЫНДА



Кептіргішті бірінші рет іске қосқанда, барабанның артқы құлыптары автоматты түрде алынады. Шамалы шуыл естілуі мүмкін.

### Барабанның артқы құлып ашу үшін:

1. Құрылғыны қосыңыз.
  2. Кез-келген бағдарламаны орнатыңыз.
  3. Бастау/Үзіліс түймешігін басыңыз.
- Барабан айнала бастайды. Барабанның артқы құлыптары автоматты түрде сөнеді.

### Заттарды кептіруге арналған құрылғыны пайдалану алдында:

- Кір кептіргіш машинаның барабанын дымқыл шүберекпен тазалаңыз.
- Ылғал киімдерді салып 1 сағаттық бағдарламаны бастаңыз.



Кептіру циклының бас кезінде (бастапқы 3-5 мин) сәл қаттырақ шуыл естілуі мүмкін. Бұл компрессордың іске қосыла бастауына байланысты. Бұл тоңазытқыш және мұздатқыш тәрізді компрессордан қуат алатын құрылғылар үшін қалыпты жағдай.

## 9.1 Ерекше иіс

Құрылғы тығыз оралған.

Өнімді қораптан шығарғаннан кейін ерекше иісті сезінесіз. Бұл жаңа өнімдер үшін қалыпты жағдай.

Құрылғы әр түрлі материалдардан жасалған, олардың бәрі бірігіп ерекше иіс шығарады.

Пайдалану барысында бірнеше кептіру циклынан кейін ерекше иіс біртіндеп жоғалады.



## 9.2 Шуыл түрлері



Кептіру циклы кезінде әр түрлі уақытта әр түрлі шуыл естілуі мүмкін. Бұл қалыпты жұмыс кезіндегі дыбыстар.

### Жұмыс компрессоры.

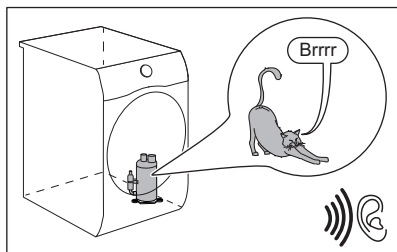

### Айналмалы барабан.

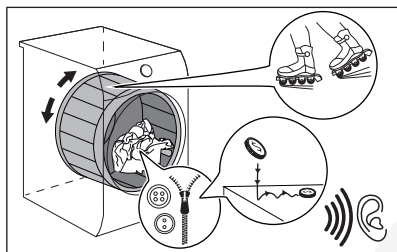

### Жұмыс істейтін кептіргіштер.

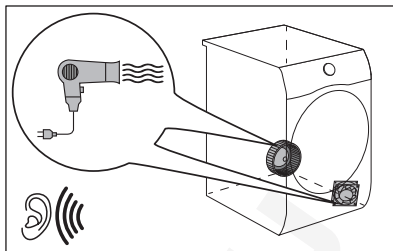

### Сорғы жұмыс істеп, сауытқа конденсатты жібереді.

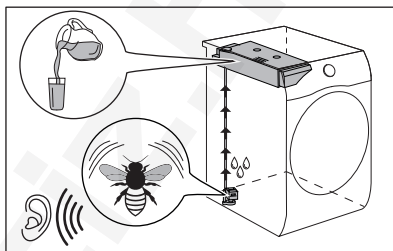

## 10. ӘРКҮНДІК ҚОЛДАНУ

### 10.1 Бағдарламаны кешіктірілген іске қосу функциясыз бастау

1. Кір заттарды дайындап, құрылғыға салыңыз.

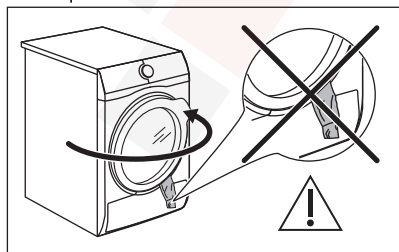

#### ⚠ САҚТЫҚ ЕСКЕРТУ

Есікті жапқан кезде құрылғының есігі мен резеңке тығыздағышының арасына кір тұрып қалмайтынын тексеріңіз.

2. Құрылғыны іске қосу үшін қосу/сөндіру түймешігін басыңыз.
3. Кір заттың түріне сәйкес бағдарлама мен опцияларды орнатыңыз. Дисплейде бағдарлама уақыты көрсетіледі.



Нақты кептіру уақыты кірдің түріне (мөлшері мен құрамы), бөлме температурасына және кірдің айналдыру циклінен кейін кірдің бастапқыда қаншалықты дымқыл болатынына байланысты.

4. Start/Pause (Бастау/Үзіліс) сенсорлық түймесін басыңыз.

Бағдарлама басталады.

## 10.2 Бағдарламаны кешіктіріп іске қосу функциясымен бастау

1. Кір заттың түріне сәйкес бағдарлама мен опцияларды орнатыңыз.
2. Дисплейде орнатқыңыз келетін кешіктіру уақыты көрсетілгенше, кешіктіріп бастау түймесін қайта басыңыз.



Бағдарламаны ең кемі 1 сағаттан бастап, ең көбі 20 сағатқа дейін кешіктіріп бастай аласыз.

3. Start/Pause (Бастау/Үзіліс) сенсорлық түймесін басыңыз.

**Дисплейде кешіктіріп бастаудың кері санағы көрсетіледі.**

Кері санақ аяқталғанда бағдарлама басталады.

## 10.3 Бағдарламаны өзгерту

1. Құрылғыны сөндіру үшін қосу/сөндіру түймешігін басыңыз
2. Құрылғыны іске қосу үшін қосу/сөндіру түймешігін басыңыз.
3. Бағдарламаны орнатыңыз.

Балама ретінде:

1. Таңдау тетігін ● "Қайта қалп. келт." қалпына бұраңыз.
2. 1 секунд күтіңіз. Бейнебетте — — — көрсетіледі.
3. Бағдарламаны орнатыңыз.

## 10.4 Бағдарлама соңында

Бағдарлама аяқталған кезде:

- Үзік-үзік дыбыстық сигнал іске қосылады.

- Дисплейде : белгішесі көрсетіледі
- индикаторы қосулы.
- «Сүзгі» және «Сауыт» индикаторлары жануы мүмкін.
- Start/Pause (Бастау/Үзіліс) индикаторы қосулы.

Егер Extra Anticrease (Мыжылудан сақтау) опциясы орнатылған болса, құрылғы қыжымданудан сақтау функциясымен бірге тағы 30 минут не одан ұзақ жұмыс істейді. (Опция — Extra Anticrease (Мыжылудан сақтау) тармағын қараңыз).

Қыжымданудан сақтау кезеңі қыжымдануды азайтады.

Кірді қыжымданудан сақтау кезеңі аяқталмай тұрып алуға болады. Жақсырақ нәтижеге қол жеткізу үшін кірді кезең аяқталуға жақын қалған кезде алуды ұсынамыз.

Қыжымданудан сақтау кезеңі аяқталғанда:

- Дисплейде әлі : көрсетіліп тұр
- индикаторы өшірулі.
- «Сүзгі» және «Сауыт» индикаторлары жанып тұрады.
- Start/Pause (Бастау/Үзіліс) — индикатор өшеді.

1. Құрылғыны сөндіру үшін қосу/өшіру түймесін басыңыз.
2. Құрылғы есігін ашыңыз.
3. Кірді шығарып алыңыз.
4. Құрылғы есігін жабыңыз.

Орынсыз кептіру нәтижелерінің ықтимал себептері:

- Әдепкі құрғақтық деңгейі параметрлері тиісті емес. ■ **ОПЦИЯЛАР:** тарауын қараңыз *Құрғақтық деңгейі — соңғы қалатын ылғалдылықты реттеу*
- Бөлме температурасы тым төмен не тым жоғары. Бөлменің оңтайлы температурасы 18°-25°C арасында.



**Бағдарлама аяқталған кезде үнемі сүзгіні тазалаңыз және су сауытын босатыңыз.**



Ылғалды болдырмау үшін әрбір циклден кейін есікті сәл ашық қалдырыңыз.

## 10.5 Төмен қуат режимі

Пайдаланылатын қуатты азайту үшін, бұл функция құрылғыны автоматты түрде сөндіреді:

- Бағдарлама басталмағанынан бері 5 минут өткенде.
- Бағдарлама немесе қыжымдануға қарсы кезең аяқталғаннан кейін 5 минуттан кейін.



Таңдау тетігін ● "Қайта қалп. келт." қалпында тұрса, уақыт 30 секундқа азаяды.



Құрылғы төмен қуат режиміне өткенде, дисплей мен белгішелер өшеді. Оны «Қосу/Өшіру» түймесін басу арқылы қайта қосуға болады.

## 11. АҚЫЛ-КЕҢЕС

### 11.1 Кірді дайындау



Барабанды сәйкес бағдарламалар үшін көрсетілген максималды сыйымдылыққа дейін жүктеу энергияны үнемдеуге ықпал етеді.







Жуу циклынан кейін киімдер жиі қыжымданып, толығымен шатасып қалады. Қыжымданып және шатастырылған киімді кептіру тиімсіз. Тиісті ауа ағынын қамтамасыз ету және біркелкі кептіру үшін киімдерді бір-бірлеп шайқап, кептіргішке салу ұсынылады.

Дұрыс кептіру процесін қамтамасыз ету үшін:

- Тартқыштарын жабыңыз.
- Көрпе тыстарының түймелерін салыңыз.
- Галстук немесе бантиктерді (мысалы, фартук бауларын) сол күйінде кептірмеңіз. Бағдарламаны бастамас бұрын оларды қосыңыз.

- Қалталардағы барлық заттарды алыңыз.
- Ішкі астары мақта матадан жасалған заттарды аударыңыз. Мақта мата қабаты сыртқа қарап тұруы керек.
- Әрқашан кірдің түріне сәйкес бағдарламаны орнатыңыз.
- Ашық және баран түстерді бірге салмаңыз.
- Мақта мата, джерси және тоқыма заттардың отырып қалуын азайту үшін сай келетін бағдарламаны пайдаланыңыз.
- Бағдарлама тарауында немесе дисплейде көрсетілген макс. салынатын кір салмағынан асырмаңыз.
- Кептіргіш машинада кептіруге болатын кірлерді ғана кептіріңіз. Элементтердегі мата жапсырмасын қараңыз.
- Үлкен және кішкене заттарды бірге кептірмеңіз. Кішкене заттар үлкен заттардың ішіне кіріп, кеппей қалуы мүмкін.
- Кептіргішке қоймас бұрын үлкен киімдерді, маталарды шайқаңыз. Бұл кептіру циклінен кейін матаның ішіндегі ылғалды жерлерді болдырмау үшін.

Матаның жапсырмасы	Сипаттамасы
	Кептіргіш машинамен кептіруге жарамды кір.
	Кептіргіш машинамен жоғары температурада кептіруге жарамды кір.
	Кептіргіш машинамен төмен температурада ғана кептіруге жарамды кір.
	Кептіргіш машинамен кептіруге жарамсыз кір.

## 12. КҮТУ МЕНЕН ТАЗАЛАУ

### 12.1 Мерзімді тазалау кестесі

Мерзімді тазалау құрылғының қызмет ету мерзімін ұзартуға көмектеседі.

Егер құрылғы ұзақ уақыт пайдаланылмаса, құрылғыны розеткадан ажыратыңыз.

#### Жуықталған мерзімді тазалау кестесі:

сүзгісін тазалау	 индикаторы жыпылықтағанда
Су сауытын босатыңыз	 индикаторы жыпылықтағанда
Қызу алмастырғышты тазалаңыз	 индикаторы жыпылықтағанда
Ылғалдық сенсорын тазалаңыз	Жылына кеміне 3 немесе 4 рет
Барабанды тазалау	Екі ай сайын
Басқару панелі мен корпусын тазалаңыз	Екі ай сайын
Ауа ағынының саңылауларын тазалаңыз	Екі ай сайын

Келесі абзацтарда әр бөлікті қалай тазалау керектігі түсіндірілген.

### 12.2 Бөтен заттарды алып тастау



Құрғату циклін бастамас бұрын қалталар бос және барлық бос элемент байланғанына көз жеткізіңіз. «Кірді дайындау» бөлімін қараңыз.

Кептіру циклінен кейін барабанда табылуы мүмкін бөгде заттарды (мысалы, металл қыстырғыштар, түймелер, тиындар, т.б.) алып тастаңыз.

### 12.3 сүзгісін тазалау

Әр циклдың соңында,  сүзгі белгісі жанады, сүзгіні тазалау қажет.



Сүзгі кептіру циклі кезінде түкті жинайды.



Ең жақсы кептіру өнімділігіне қол жеткізу үшін сүзгіні жүйелі түрде тазалаңыз. Бітелген сүзгі кептіру циклін ұзартады және нәтижесінде қуат тұтынуы артады. Сүзгіні қолмен тазалаңыз. Қажет болса, шаңсорғышты пайдаланыңыз.

### **⚠ САҚТЫҚ ЕСКЕРТУ**

Сүзгілерді тазалау кезінде, пайдаланылған су жүйесінде микропластиктердің таралуын болдырмау үшін түкті қоқыс жәшігіне тастау керек және канализация арқылы жууға болмайды.

1. Есікті ашыңыз. Сүзгіні тартып шығарыңыз.

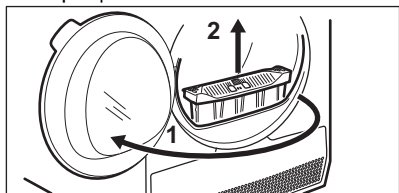

2. Сүзгіні ашу үшін ілгішті итеріңіз.

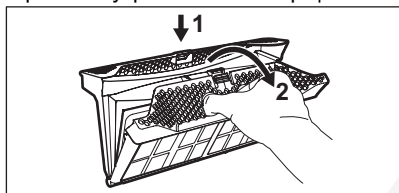

3. Сүзгінің екі ішкі бөлігінен де түкті қолмен жинаңыз.

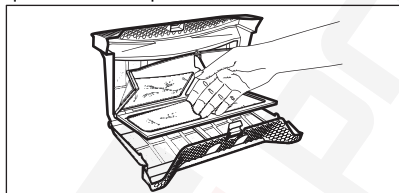

Талшықты қоқыс жәшігіне тастаңыз.

4. Қажет болса, сүзгіні шаңсорғышпен тазалаңыз. Сүзгіні жабыңыз.
5. Егер қажет болса, сүзгі ұяшығындағы және тығыздағыштағы түкті кетіріңіз. Шаңсорғышты пайдалануға болады. Қажет болса, сүзгі ұяшығы мен тығыздағыштағы түкті алып тастаңыз.

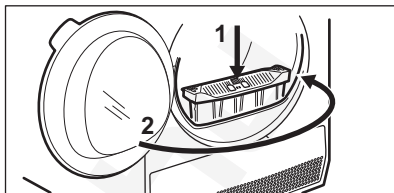
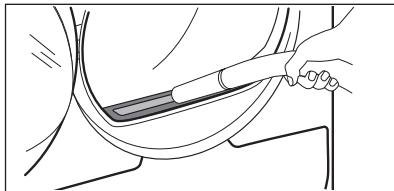

## **12.4 Су сауытын босату**

Әрбір кептіру циклінен кейін қоюландырылған су сауытын босатыңыз.

Конденсацияланған су сауыты толған болса, бағдарлама автоматты түрде тоқтайды. Дисплейде  су сауыты таңбасы көрсетілгенде, су сауытын босату керек.

Су сауытын босату:

1. Су сауытын көлденең күйде ұстап, сыртқа шығарыңыз.

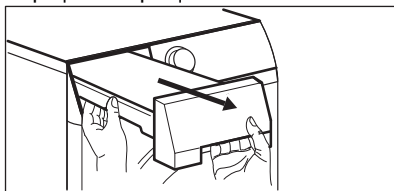

2. Пластикалық қосымды тартып, суды бассейнге немесе оған тең келетін ыдысқа ағызыңыз.

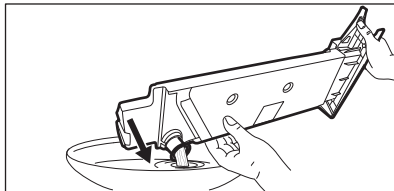

3. Пластикалық қосылымды қайта итеріп, су сауытын орнына қойыңыз.

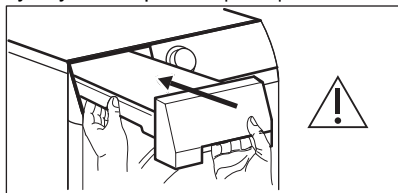

4. Бағдарламаны жалғастыру үшін ►► «Бастау/Кідірту» түймесін басыңыз.

## 12.5 Конденсаторды тазалау

Дисплейде конденсатор  таңбасы жыпылықтаса, конденсатор мен оның бөлігін тексеріңіз. Егер ол кір болса, оны тазалаңыз. Тексеруді 6 айда бір реттен кем емес орындаңыз.

### АБАЙЛАҢЫЗ!

Металл бетті жалаң қолмен ұстамаңыз. Жарақат алу қаупі бар. Қорғайтын қолғап киіңіз. Металл бетке зақым түсіріп алмау үшін байқап тазалаңыз.

### АБАЙЛАҢЫЗ!

Конденсатордағы түкті кетіру үшін қатты қондырмасы бар шаңсорғышты пайдаланбаңыз, ол конденсатордың қабырғаларын зақымдауы мүмкін, бұл құрылғының өнімділігінің төмендеуіне және кептіру уақытының ұзағырақ болуына әкеледі.

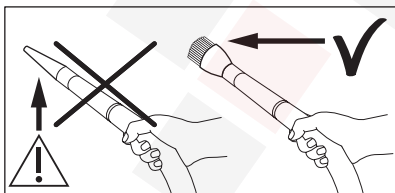

Тексеру:

1. Есікті ашыңыз. Сүзгіні тартып шығарыңыз.

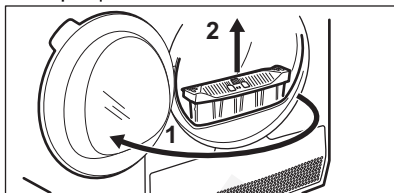

2. Конденсатор қақпағын ашыңыз.

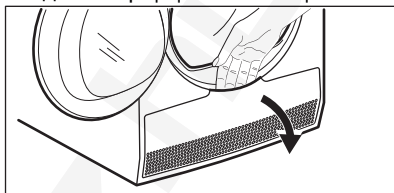

3. Конденсатор қақпағын ашу үшін тетіктерді бұраңыз және конденсатор қақпағын төмендетіңіз.

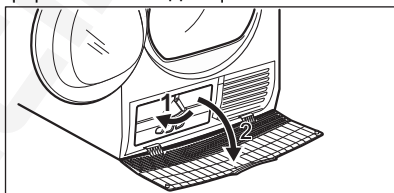

4. Қажет болса, конденсатордан және оның бөлімінен түкті алыңыз. Сіз щетка қондырмасы бар шаңсорғышты пайдалана аласыз.

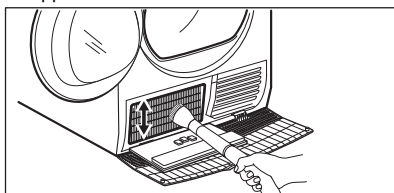

5. Конденсатордың қақпағын жабыңыз.

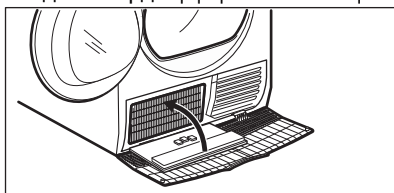

6. Тетіктерді орнына түскенше бұраңыз.

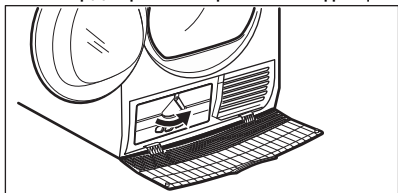

7. Сүзгіні орнына қойыңыз.

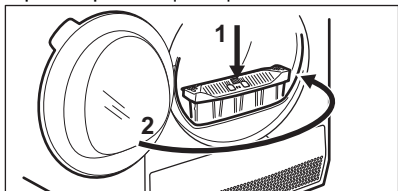

## 12.6 Ылғалдылық сенсорын тазалау

### ⚠ САҚТЫҚ ЕСКЕРТУ

Ылғалдылық сенсорының зақымдалу қаупі бар. Сенсорды тазалау үшін қатты заттарды немесе металл ысқыштарды пайдаланбаңыз.

Құрылғы үздік кептіруді қамтамасыз ететін металл ылғалдылық сенсорымен жабдықталған. Ол есік аймағының ішкі жағына орналастырылған.

Қолдану кезінде сенсордың беті кірленіп, кептіру өнімділігін нашарлатуы мүмкін.

Сенсорды кемінде жылына 3 немесе 4 рет немесе кептіру өнімділігінің төмендеуі байқалған жағдайда да тазалау ұсынылады.

Ыдыс жууға арналған ысқыштың қатты жағын және сірке суын немесе сабынның кішкене бөлігін пайдаланып тазалауға болады.

Сенсорды тазалау:

1. Жүктеу есігін ашыңыз.
2. Металл бетін бірнеше рет сүрту арқылы ылғалдылық сенсорының беттерін тазалаңыз.

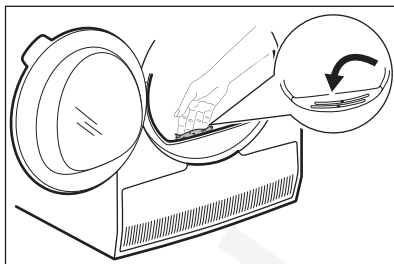

## 12.7 Барабанды тазалау

### ⚠ АБАЙЛАҢЫЗ!

Құрылғыны тазалау алдында тоқтан ағытыңыз.

Барабанның ішкі беті мен барабан көтергіштерді тазалау үшін стандартты бейтарап сабынды жуғышты қолданыңыз. Тазаланған бетті жұмсақ шүберекпен сүртіңіз.

### ⚠ САҚТЫҚ ЕСКЕРТУ

Барабанды тазалау үшін жеміргіш материалдарды немесе темір жүн жөкені қолданбаңыз.

## 12.8 Басқару панелі мен корпусын тазалау

Басқару панелі мен корпусын тазалау үшін стандартты, бейтарап сабынды жуғышты қолданыңыз.

Тазалау үшін дымқыл шүберекті қолданыңыз. Тазаланған бетті жұмсақ шүберекпен сүртіңіз.

### ⚠ САҚТЫҚ ЕСКЕРТУ

Құрылғыны жиһаз тазалайтын заттармен не тот бастыратын жуғыш заттармен тазаламаңыз.

## 12.9 Ауа шығатын саңылауларын тазалау

Желдеткіш саңылаулардағы қыл-қыбырды тазалау үшін шаңсорғышты пайдаланыңыз.

## 13. АҚАУЛЫҚТЫ ТҮЗЕТУ

### ⚠ АБАЙЛАҢЫЗ!

Қауіпсіздік тарауларын қараңыз.

### 13.1 Қате кодтары

Құрылғы жұмысын бастамай жатыр немесе жұмыс істеп тұрған кезде тоқтап қалады.

Алдымен мәселенің шешімін табуға тырысыңыз (кестені қараңыз). Мәселе жойылмаса, уәкілетті қызмет көрсету орталығына хабарласыңыз.

### ⚠ АБАЙЛАҢЫЗ!

Кез келген тексеру жұмыстары алдында құрылғыны сөндіріңіз.

Елеулі ақау пайда болғанда, дыбыстық сигналдар естіледі және дисплейде қате коды көрсетіліп,  Start/Pause (Бастау/Үзіліс) түймесі үздіксіз жыпылықтауы мүмкін:

Қате коды	Ықтимал себебі	Шешім
E50	Құрылғы қозғалтқышының жүктемесі артық. Барабанда тым көп кір немесе кептеліп қалған.	Бағдарлама аяқталмаған. Кірді барабаннан шығарып алыңыз, бағдарламаны орнатыңыз және циклді қайта іске қосыңыз.
E90 немесе E91	Ішкі іркіліс. Құрылғының электронды элементтерінің арасында байланыс жоқ.	Бағдарлама дұрыс аяқталмаған не құрылғы уақытынан бұрын тоқтаған. Құрылғыны өшіріп, қайта қосыңыз. Қате коды қайта пайда болса, уәкілетті қызмет көрсету орталығына хабарласыңыз.
E90	Электр желісі тұрақты емес.	Құрылғыда E90 көрсетіліп тұрғанда, негізгі электр желі қуатының тұрақтануын күтіп, «Бастау» түймесін басыңыз. Егер құрылғы ешбір көрсетусіз циклді кідіртсе, циклді бастау түймесін басыңыз. Егер ескерту қайта пайда болса, қуат сымы/розетка тұтастығын немесе негізгі электр желіні тексеріңіз.

Дисплейде басқа қате кодтары көрсетілсе, құрылғыны өшіріп, қосыңыз. Ақаулық жалғаса берсе, уәкілетті қызмет көрсету орталығына хабарласыңыз.

Құрғатқыш барабанда басқа мәселелер туындаса, ықтимал шешімдердің бар-жоғын төмендегі кестеден қараңыз.

### 13.2 Ақаулықтарды жою

Мәселе	Ықтимал шешім
Құрылғыны белсендіру мүмкін емес.	Ашаның розеткаға жалғанғанына көз жеткізіңіз.



Мәселе	Ықтимал шешім
	Сақтандырғыш қорабындағы сақтандырғышты тексеріңіз (тұрмыстық қондырғы).
Бағдарлама басталмайды.	Start/Pause (Бастау/Үзіліс) түймесін басыңыз.
	Құрылғы есігі жабық екеніне көз жеткізіңіз.
Құрылғы есігі жабылмайды.	Сүзгінің дұрыс орнатылғанын тексеріңіз.
	Құрылғының есігі мен резеңке тығыздағышының арасына кір тұрып қалмағанын тексеріңіз.
Құрылғы жұмыс істегенде тоқтап қалады.	Су сауытының бос екеніне көз жеткізіңіз. Бағдарламаны бастау үшін Start/Pause (Бастау/Үзіліс) түймесін басыңыз.
	Өте аз кір салынған, кір заттарды көбірек салыңыз не Time Drying (Уақыт) бағдарламасын пайдаланыңыз.
Цикл уақыты тым ұзақ немесе кептіру нәтижесі орынсыз. <b>1)</b>	Кір салмағының бағдарлама уақытына сай келетініне көз жеткізіңіз.
	Сүзгінің таза екеніне көз жеткізіңіз.
	Кір тым ылғалды. Кірді кір жуғыш машинада қайта айналдырыңыз.
	Бөлме температурасының +5°C градустан жоғары және +35°C градустан төмен болуын қамтамасыз етіңіз. Бөлменің оңтайлы температурасы 18°C және 25°C аралығында.
	Time Drying (Уақыт) немесе Extra Dry (Өте құрғақ) бағдарламасын орнатыңыз. <b>2)</b>
Дисплейде  көрсетіледі.	Егер жаңа бағдарлама орнатқыңыз келсе, құрылғыны өшіріңіз, содан кейін белсендіріңіз.
	Опциялардың бағдарламаға сай келетініне көз жеткізіңіз.

**1)** Ең көбі 5 сағат өткеннен кейін, бағдарлама автоматты түрде аяқталады.

**2)** Үлкен заттарды (мысалы, үлкен аққаймалар) кептірген кезде кей жерлері дымқыл қалпында қалуы мүмкін.

### Кептіру нәтижелері қанағаттанарлық болмаса

- Орнатылған бағдарлама дұрыс емес.
- Сүзгі бітелген.
- Қызу алмастырғыш бітелген.
- Құрылғыда тым көп кір болды.
- Барабан лас.
- Өткізгіштік сенсорының дұрыс емес орнатылуы (Жақсы орнату үшін

*«ОПЦИЯЛАР: Құрғақтық деңгейі — жақсырақ орнату үшін мақсатты соңғы ылғалдылықты реттеу» тарауын қараңыз).*

- Ауа ағыны саңылаулары бітелген.
- Бөлме температурасы тым төмен немесе тым жоғары (бөлменің оңтайлы температурасы: 18°C – 25°C)

## 14. ПАЙДАЛАНУ КӨЛЕМІ

### 14.1 Кіріспе



Пайдаланушы нұсқаулығында ЕО қуат белгісі мен экодизайн ережелеріне арналған екі түрлі сілтеме бар.

- Регл. (ЕО) 932/2012 және Ережелер (ЕО) 392/2012 стандарты **A+++** және **D** аралығындағы қуат үнемдеу кластарына қатысты 2025 жылдың 30 маусымына дейін жарамды.
- Регл. (ЕО) 2023/2534 стандарты **A** және **G** аралығындағы қуат үнемдеу кластарына қатысты 2025 жылдың 1 маусымына дейін жарамды.



Құрылғымен бірге берілген энергияны үнемдеу белгісіндегі QR коды EP EPREL дерекқорындағы құрылғының жұмысына қатысты ақпаратқа веб-сілтемені қамтамасыз етеді. Пайдалану туралы нұсқаулықпен және осы құрылғымен бірге қамтамасыз етілген барлық құжаттармен бірге энергияны үнемдеу белгісін сақтаңыз. Дәл осы ақпаратты EPREL ішінде <https://eprel.ec.europa.eu> сілтемесін және құрылғының техникалық деректер тақтайшасындағы үлгі атауын және өнім нөмірін пайдаланып табуға болады. Техникалық деректер тақтайшасының орнын «Өнім сипаттамасы» тарауынан қараңыз.

### 14.2 Мәндік белгілер

кг	Кірді жүктеңіз.	айн/мин	Уақытта айналды
кВт/сағ	Пайдаланылатын қуат.		
сс:мм	Бағдарлама ұзақтығы.		
%	Айналдыру кезеңінің соңындағы бастапқы дымқылдық және кептіру бағдарламасының соңындағы қалған соңғы дымқыл. Айналдыру неғұрлым жоғары болса, айналдыру кезіндегі шу соғұрлым жоғары болады, бірақ кірді кептіру кезіндегі бастапқы дымқыл мен қуат шығыны аз болады.		

### 14.3 Комиссия ережесінің регламентіне сай (ЕО) 2023/2533, Регл. (ЕО) 2023/2534 және Регл. (ЕО) 392/2012.



Көрсетілген мәндер зертхана жағдайларында тиісті стандарттар көмегімен алынған. Түрлі параметрлер деректерді, мысалы, жуылатын кірдің көлемі, кірдің түрі және қоршаған орта жағдайларын өзгертуі мүмкін. Жуылатын кірдегі бастапқы ылғалдылық мөлшері, су түрі және бағдарламаның әдепкі параметрін өзгертсеңіз, қуат кернеуі де қуат тұтынуға және кептіру бағдарламасының ұзақтығына әсер етуі мүмкін.

Бағдарлама	Жүктеу (кг)	Уақытта айналды (айн/мин)	Бастапқы ылғалдылық (%)	Кептіру уақыты (сағ:мм)	Қуатты тұтыну (кВт/сағ)	Соңғы қалатын ылғалдылық (%)
Есо 1) 2)	8,0	1000	60	2:55	1,49	0,0
Есо 1) 2)	4,0	1000	60	1:45	0,81	0,0

1) Бұл ЕО экодизайн және энергетикалық жапсырма ережелеріне сәйкестігін бағалау үшін пайдаланылатын анықтамалық бағдарлама, Регл. (ЕО) 2023/2533 және Регл. (ЕО) 2023/2534. Бұл бағдарлама мақтадан жасалған кірді жүктің бастапқы ылғалдылығынан 60% жүктің соңғы қалатын ылғалдылығына дейін 0% кептіруге қабілетті.

2) Эко бағдарламасы — ЕО Комиссиясының №392/2012 Ережесіне сай «Стандартты мақта мата бағдарламасы» болып табылатын « Cottons (Мақта мата) Есо» бағдарламасына тең. Ол қалыпты дымқыл мақтадан жасалған кірді кептіруге жарайды.

### Өртүрлі режимдердегі қуатты тұтыну

Өшірулі режимде пайдаланылатын қуат (Вт)	Күту режимінде пайдаланылатын қуат (Вт)	Кешіктіріп бастау (Вт)
0,05	0,05	4,00

Өшіру/Күту режиміне дейінгі уақыт ең көбі 15 минут болады.

## 14.4 Жиі пайдаланылатын бағдарламалар



Бұл мәндер тек көрсетуге арналған.

Бағдарлама	Жүктеу (кг)	Уақытта айналды (айн/мин)	Бастапқы ылғалдылық (%)	Кептіру уақыты (сағ:мм)	Қуатты тұтыну (кВт/сағ)	Соңғы қалатын ылғалдылық (%)
Cottons (Мақта мата) Extra Dry (Өте құрғақ)	8,0	1000	60	3:41	1,87	-3,0
Cottons (Мақта мата) Extra Dry (Өте құрғақ)	4,0	1000	60	2:29	1,16	-3,0
Cottons (Мақта мата) Iron Dry (Үтіктеуге)	8,0	1000	60	2:05	1,05	12,0

Бағдарлама	Жүктеу (кг)	Уақытта айналды (айн/мин)	Бастапқы ылғалдылық (%)	Кептіру уақыты (сағ:мм)	Қуатты тұтыну (кВт/сағ)	Соңғы қалатын ылғалдылық (%)
Cottons (Мақта мата) Iron Dry (Үтіктеуге)	4,0	1000	60	1:31	0,70	12,0
Synthetics (Синтетика) Extra Dry (Өте құрғақ)	4,0	1200	40	1:46	0,75	0,0
Synthetics (Синтетика) Superboard (Шкафқа)	4,0	1200	40	1:11	0,51	1,0
Synthetics (Синтетика) Iron Dry (Үтіктеуге)	4,0	1200	40	0:51	0,37	12,0
Wool (Жүн мата)	1,0	1200	35	2:34	1,48	5,0

## 15. ҚЫСҚАША НҰСҚАУЛЫҚ

### 15.1 Әркүндік қолдану

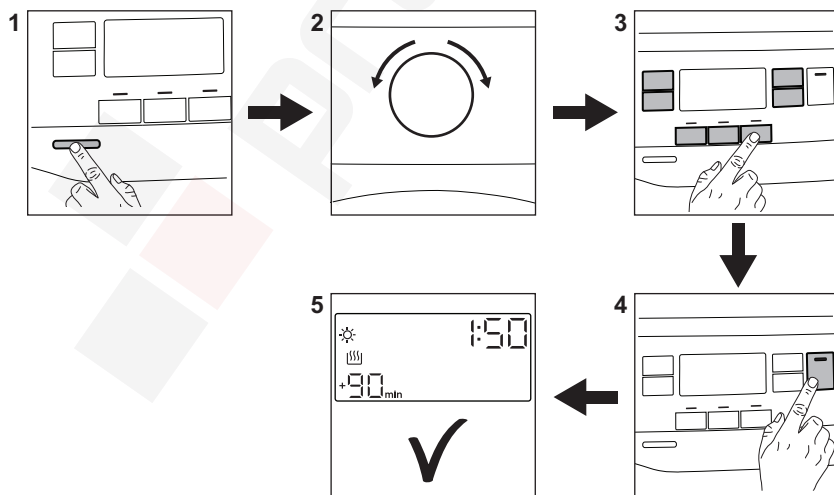

1. Құрылғыны іске қосу үшін Қосу/Сендіру түймешігін басыңыз.

2. Бағдарламаны орнату үшін бағдарлама тетігін қолданыңыз.

3. Бағдарламаға 1 немесе одан көп арнайы функцияларды орнатуға болады. Опцияны қосу не сөндіру үшін тиісті түймені басыңыз.

4. Бағдарламаны бастау үшін **Бастау/Үзіліс** түймесін түртіңіз.

5. Құрылғы жұмыс істей бастайды.

## 15.2 Сүзгіні тазалау

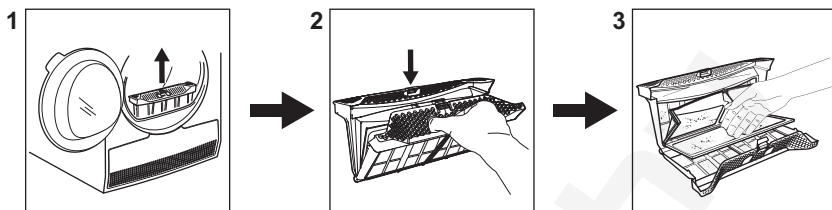

Әр циклдың соңында, дисплейде  белгісі жанады және сүзгіні тазалау қажет.

## 15.3 Бағдарламалар кестесі

Бағдарлама	Жүктеу <sup>1)</sup>	Ерекшеліктері/Мата түрі <sup>2)</sup>
Eco <sup>3) 4)</sup>	8,0 кг	Бағдарлама дымқыл мақта кірді кептіруге жарамды және дымқыл мақта кірді кептіргенде қуатты барынша тиімді пайдаланатын бағдарлама. Құрғақтық деңгейі реттелмейді және ол әдепкі бойынша Surboard (Шкафқа)/сақтауға дайын күйіне орнатылады.
MixCare (Жылдам микс)	5,0 кг	Сұрыптаусыз жуған кезде қалыпты кептіру үшін ұсынылады. Мақта матадан, мақта-синтетика аралас матадан және синтетикадан жасалған күнделікті киімдер.
Cottons (Мақта мата)	8,0 кг	Ақ және түрлі-түсті мақта маталар бағдарламасы. Әдепкі параметр құрғақтық деңгейін сақтауға арналған.
Synthetics (Синтетика)	4,0 кг	Құрамында негізінен синтетикалық талшықтардан тұратын аралас киімдер, мысалы, полиэфир, полиамид және т.б.
Delicate (Нәзік мата)	2,0 кг	Вискоза, жасанды жібек, акрил және басқа қоспалар сияқты нәзік маталар үшін ұсынылады.
Wool (Жүн мата)	1,0 кг	Жүн маталар. Жуылатын жүн маталарды баппен кептіру. Бағдарлама аяқталған кезде заттарды дереу алыңыз.
Silk (Жібек мата)	0,5 кг	Кептіргіш машинамен кептіруге болатын жібек.

Бағдарлама	Жүктеу <sup>1)</sup>	Ерекшеліктері/Мата түрі <sup>2)</sup>
Easy Iron (Жеңіл үтіктеу)	2,0 кг	Оңай үтіктеу үшін мақта, синтетикалық және аралас матадан тігілген киімдердің шағын көлемдерінде қыртыстардың пайда болуын шектейді. Екі кептіру деңгейі бар: «Үтіктеу» бағдарламасы үтіктеу немесе ілу үшін киімдерді сәл дымқыл қалдырады; «Шкаф» бағдарламасы заттарды толығымен кептіреді.
Sportswear (Спорт. киімдер)	4,0 кг	Полиэстер, эластан қоспалары және полиамидті қоса алғанда, синтетикалық талшықтардан жасалған жалпы спорттық киімдерді кептіреді.
Jeans (Джинсы)	4,0 кг	Джинс шалбарды және басқа джинс киімдерді, тіпті қалталар, тігістер және жеңдер сияқты қалың бөліктерді де кептіріп, шатауды азайтады.
Duvet (Көрпе)	3,0 кг	Бір немесе екі адамға арналған өлшемдегі көрпе, жастық және төсеніш көрпе арқылы ішкі бөліктердің дұрыс кептірілуін қамтамасыз етеді.
Bedlinen (Төсек) XL	4,5 кг	Бірден үш төсек-орын жинағын кептіреді. Өрбір төсек жинағының ылғалды дақсыз біркелкі құрғақтыққа жетуін қамтамасыз ету үшін үлкен заттардың бұралып қалуын және шатасуын азайтады.

1) Максимальды салмақ кептірілетін заттарға қатысты.

2) Мата таңбалануының мағынасын білу үшін, **КЕҢЕСТЕР тарауын қараңыз: Кірді дайындау.**

3) Бұл ЕО экодизайн және энергетикалық жапсырма ережелеріне сәйкестігін бағалау үшін пайдаланылатын анықтамалық бағдарлама, Регл. (ЕО) 2023/2533 және Регл. (ЕО) 2023/2534. Бұл бағдарлама мақтадан жасалған кірді жүктің бастапқы ылғалдылығынан 60% жүктің соңғы қалатын ылғалдылығына дейін 0% кептіруге қабілетті.

4) Эко бағдарламасы — ЕО Комиссиясының №392/2012 Ережесіне сай «Стандартты мақта мата

бағдарламасы» болып табылатын « Cottons (Мақта мата) Есо» бағдарламасына тең. Ол қалыпты дымқыл мақтадан жасалған кірді кептіруге жарайды.

## 16. ҚОРШАҒАН ОРТАҒА ҚАТЫСТЫ ЖАҒДАЙЛАР

Белгі  салынған материалдарды қайта өңдеуден өткізуге тапсырыңыз. Орам материалдарын қайта өңдеуден өткізу үшін тиісті контейнерлерге салыңыз. Электрлік және электроникалық құрылғылардың қалдығын қайта өңдеуден өткізу арқылы, қоршаған ортаға және адамның денсаулығына зиян келтіретін

жағдайларға жол бермеуге өз үлесіңізді қосыңыз. Белгі  салынған құрылғыларды тұрмыстық қалдықтармен бірге тастамаңыз. Өнімді жергілікті қайта өңдеу орталығына өткізіңіз немесе жергілікті мекемеге хабарласыңыз.

Осы өнімнің өндірілген күні сериялық нөмірде көрсетілген, оның нөмірінің бірінші саны өндірілген жылдың соңғы санына, екінші және үшінші сандар аптаның реттік нөміріне сәйкес келеді. Мысалы, 14512345 сериялық нөмірі өнім 2021 жылдың қырық бесінші аптасында өндірілгенін білдіреді.

Өндіруші: Electrolux Appliances AB, St. Göransgatan 143, 105 45 Stockholm, Швеция.

Польшада жасалған.



electrolux.com

 Preciz.hu

136205340-A-172024



EAC

CE