



EW8D495MCE

ET Kasutusjuhend | **Trummelkuivati**

2

HU Használati útmutató | **Szárítógép**

32

PRECIZ.HU



Tere tulemast Electroluxi! Aitäh, et valisite meie seadme.



nõuandeid, brošüüre, tõrkeotsingu, remondi- ja hooldusteavet:
www.electrolux.com/support

Jäetakse õigus teha muutusi.

SISUKORD

1. OHUTUSTEAVE.....	2
2. OHUTUSJUHISED.....	6
3. TOOTE KIRJELDUS.....	8
4. TEHNILISED ANDMED.....	9
5. JUHTPANEEL.....	10
6.  WIFI-ÜHENDUSE LOOMINE.....	11
7. PROGRAMMID.....	14
8. VALIKUD.....	16
9. SEADED.....	18
10. ENNE ESMAKORDSET KASUTAMIST.....	20
11. IGAPÄEVANE KASUTAMINE.....	21
12. VIHJEID JA NÄPUNÄITEID.....	22
13. PUHASTUS JA HOOLDUS.....	23
14. VEAOTSING.....	26
15. TARBIMISVÄÄRTUSED.....	29
16. JÄÄTMEKÄITLUS.....	31

1. OHUTUSTEAVE



Enne seadme paigaldamist ja kasutamist lugege kaasasolev juhend tähelepanelikult läbi.

Tootja ei vastuta kehavigastuste ega varalise kahju eest, mis on tingitud paigaldus- või kasutusnõuete eiramisest. Hoidke kasutusjuhendit kindlas ja kättesaadavas kohas, et saaksite seda vajadusel vaadata.



Hoiatus: Tuleoht / tuleohtlikud materjalid.

Seade sisaldab tuleohtlikku gaasi propaani (R290), mis on olulise keskkonnamõjuta gaas. Hoidke tuli ja süüteallikad seadmest eemal. Olge ettevaatlik, et te propaani sisaldavat külmutusainesüsteemi ei vigastaks.

1.1 Laste ja ohustatud inimeste turvalisus

HOIATUS!

Lämbumise, kehavigastuse või püsiva puude oht.

- Vähemalt 8-aastased ja vanemad lapsed ning piiratud füüsiliste, sensorsete või vaimsete võimete või vähete kogemuste ja teadmistega isikud tohivad seda seadet kasutada järelevalve all või kui neid on õpetatud seadet ohutul viisil kasutama ja mõistma kaasnevaid ohte.
- Lapsed vanuses 3 kuni 8 aastat ning raske või keerulise puudega isikud tuleks hoida seadmest eemal, kui neil ei saa pidevalt silma peal hoida.
- Alla 3-aastased lapsed tuleks seadmest eemal hoida, kui täiskasvanu nende tegevust ei jälgi.
- Ärge lubage lastel seadmega mängida.
- Hoidke pakendimaterjal lastele kättesaamatus kohas ja kõrvaldage see nõuetekohaselt.
- Hoidke pesuained lastele kättesaamatuna.
- Hoidke lapsed ja lemmikloomad seadmest eemal, kui selle uks on lahti.
- Kui seadmel on olemas laste ohutusseade, tuleks see sisse lülitada.
- Lapsed ei tohi ilma järelvalveta seadet puhastada ega hooldustoiminguid läbi viia.

1.2 Üldine ohutus

- See seade on mõeldud ainult koduse masinkuivatatava pesu kuivatamiseks.
- Ärge kasutage kuivatusfunktsiooni, kui pesu on tööstuslike kemikaalidega määrdunud.
- See seade on ettenähtud kasutamiseks kodumajapidamise siseruumides.
- Seda seadet võib kasutada kontorites, hotellide külalistetubades, hommikusöögiga külalistetubades, talumajapidamistes ja muudes sarnastes majutusruumides,

kui selline kasutamine ei ületa (keskmist) kodumajapidamise kasutuskoormust.

- Ärge muutke seadme tehnilisi omadusi.
- Kui tsentrifuug pannakse pesumasina peale, kasutage virnastamise komplekti. Tornpaigalduskomplekti, mille saate osta edasimüüjalt, tohib kasutada ainult koos tarviku juhendis ette nähtud seadmega. Lugege see enne paigaldamist tähelepanelikult läbi (vt paigaldusjuhendit).
- Seadme võib paigaldada nii eraldiseisvana kui ka mööblisse tööpinna alla, järgides nõutavaid vahekaugusi (vt paigaldusjuhendit).
- Ärge paigutage seadet lukustatava ukse taha, liugukse taha ega sellise ukse taha, mille hinged on seadme hingede suhtes vastasküljel, sest nii ei pruugi uks täielikult avaneda.
- Põhjal olevaid ventilatsioonivahendid ei tohi vaipkatte, mati või muu taolise materjaliga tõkestada.
- HOIATUS: Seadet ei tohi kasutada välise lülitusseadme kaudu (nt taimer) ega ühendada vooluvõrku, mis regulaarselt sisse ja välja lülitub.
- Ühendage toitepistik seinakontakti alles pärast seda, kui paigaldamine on lõpetatud. Veenduge, et toitepistik on ligipääsetav ka pärast paigaldamist.
- Jälgige, et paigaldatavas ruumis oleks tagatud korralik ventilatsioon, mis takistaks sinna gaasi, muu kütuse või lahtise leegi põlemise tagajärjel tekkivate ebasoovitavate gaaside imbumist.
- HOIATUS: Ärge paigaldage seadet kohta, kus puudub õhuringlus.
Seade sisaldab tuleohtlikku gaasi propaani (R290), mis on olulise keskkonnamõjuta gaas. Hoidke tuli ja süüteallikad seadmest eemal. Olge ettevaatlik, et te propaani sisaldavat külmutusainesüsteemi ei vigastaks.
- HOIATUS: Hoidke ventilatsioonivahendi vaba nii eraldiseisva kui ka sisseehitatud seadme puhul.
- HOIATUS: Vältige külmaainesüsteemi kahjustamist.

- HOIATUS: Ärge puudutage kondensaatori ligipääsetavaid metallribisid paljaste kätega. Vigastusoht. Kandke kaitsekindaid.
- Kui toitejuhe on vigastatud, laske see elektriohutuse tagamiseks välja vahetada tootja, selle volitatud hoolduskeskuse või vastavat kvalifikatsiooni omava isiku poolt.
- Ärge ületage maksimumkogust 9,0 kg (vt jaotist "Programmitabel").
- Pühkige ära pakendipraht, mis on seadme ümber kogunenud.
- Ärge kasutage seadet ilma filtrita. Puhastage ebemefilter enne või pärast igat kasutamist.
- Ärge kuivatage trummelkuivatis pesemata esemeid.
- Esemed, mis on määrdunud toiduõli, atsetooni, alkoholi, benssiini, petrooleumi, plekieemaldaja, tärpentini, vaha või vahaeemaldajaga, tuleb enne trummelkuivatis kuivatamist kuumas vees ja suurema pesuainekogusega eraldi puhtaks pesta.
- Vahtkummist (lateksvahust) esemeid, vannimütse, veekindlaid riidesemeid, kummist või vahtkummist detailidega esemeid ega patju ei tohi kuivatis kuivatada.
- Kangapehmenajaid või muid sarnaseid vahendeid tuleb kasutada vastavalt tootja juhisteile.
- Eemaldage riidetelt kõik objektid, mis võivad olla süttimisallikaks, näiteks välgumihklid või tikud.
- HOIATUS: Ärge kunagi peatage trummelkuivatit enne kuivatustsükli lõppu, välja arvatud juhul, kui kõik esemed on kiiresti eemaldatud ja laiali laotatud nii, et soojus hajub.
- Enne mistahes hooldust lülitage seade välja ja eemaldage toitepistik pistikupesast.

2. OHUTUSJUHISED

2.1 Paigaldamine



Hoiatus: Tuleoht / tuleohtlikud materjalid.

- Eemaldage kõik pakkematerjalid.
- Kahjustatud seadet ei tohi paigaldada ega kasutada.
- Järgige seadmega kaasasolevaid paigaldusjuhiseid.
- Ärge paigaldage seadet kohta, kus puudub õhuringlus
- Seade sisaldab tuleohtlikku gaasi propaani (R290), mis on olulise keskkonnamõjuta gaas. Hoidke tuli ja süüteallikad seadmest eemal. Olge ettevaatlik, et te propaani sisaldavat külmutusainesüsteemi ei vigastaks.
- Kuna seade on raske, olge selle liigutamisel ettevaatlik. Kasutage töökindaid ja kinnisi jalanõusid.
- Ärge paigaldage ega kasutage seadet ruumis, mille temperatuur võib olla alla 5 °C või üle 35 °C.
- Seadme alla jääv põrand peab olema sile, stabiilne, kuumakindel ja puhas.
- Veenduge, et seadme ja põranda vahel oleks tagatud õhuringlus.
- Seadme liigutamisel tuleb seda alati hoida vertikaalasendis.
- Seadme tagakülg tuleb paigutada vastu seina.
- Kui te seadme püsivalt oma kohale asetate, jälgige loodi kasutades, et see oleks täiesti rõhtsalt. Vastasel juhul tõstke või langetage tugijalgu.

2.2 Elektriühendus

HOIATUS!

Tulekahju- ja elektrilöögioht.

- Ühendage toitepistik seinakontakti alles pärast paigalduse lõpuleviimist. Veenduge, et pärast paigaldamist säilib juurdepääs toitepistikule.
- HOIATUS: See seade on ette nähtud paigaldamiseks/ühendamiseks hoone maandatud ühendusega.

- Kontrollige, kas andmeplaadil olevad elektriaandmed vastavad teie kohaliku vooluvõrgu näitajatele.
- Kasutage alati nõuetekohaselt paigaldatud elektriohutut pistikupesaga.
- Ärge kasutage mitmikpistikuid ega pikenduskaableid.
- Seadet vooluvõrgust eemaldades ärge tõmmake toitekaablist. Võtke alati kinni pistikust.
- Ärge katsuge toitejuhet ega toitepistikut märgade kätega.

2.3 Kasutamine

HOIATUS!

Vigastuse, elektrilöögi, tulekahju, põletuste või seadme kahjustamise oht!



Hoiatus: Tuleoht / tuleohtlikud materjalid. Seade sisaldab tuleohtlikku gaasi propaani (R290), mis on olulise keskkonnamõjuta gaas. Hoidke tuli ja süüteallikad seadmest eemal. Olge ettevaatlik, et te propaani sisaldavat külmutusainesüsteemi ei vigastaks.

- See seade on ette nähtud ainult koduseks (siseruumides) kasutamiseks.
- Ärge kuivatage masinas katkisi (rebenenud, kulunud) esemeid, mis sisaldavad vatiini või täitematerjali.
- Kui olete pesemisel kasutanud plekieemaldit, teostage enne kuivatustsükli täiendav loputamine.
- Kuivatage ainult riideesemeid, mis on seadmes kuivatamiseks sobivad. Järgige iga eseme etiketil olevaid juhiseid.
- Ärge jooge ega kasutage toiduvalmistamisel seadmesse kondenseerunud/destilleeritud vett. See võib põhjustada tervisehäireid nii inimestele kui ka lemmikloomadele.
- Ärge istuge ega seiske seadme avatud uksele.
- Ärge kuivatage seadmes tilkuvaid märgi riideid.

2.4 Sisevalgustus

HOIATUS!

Vigastusohu.

- Nähtav LED-kiir, ärge vaadake otse kiire sisse!
- Sisevalgustuse vahetamiseks võtke ühendust teeninduskeskusega.

2.5 Puhastus ja hooldus

HOIATUS!

Kehavigastuse või seadme kahjustamise oht.



Hoiatus: Tuleoht / tuleohtlikud materjalid. Seade sisaldab tuleohtlikku gaasi propaani (R290), mis on olulise keskkonnamõjuta gaas. Hoidke tuli ja süüteallikad seadmest eemal. Olge ettevaatlik, et te propaani sisaldavat külmutusainesüsteemi ei vigastaks.

- Ärge kasutage seadme puhastamiseks veepihustit ega aurupuhastit.
- Puhastage seadet pehme niiske lapiga. Kasutage ainult neutraalseid pesuaineid. Ärge kasutage abrasiivseid vahendeid, küürimiskäsnu, lahusteid ega metallesemeid.
- Olge seadme puhastamisel hoolikas, et mitte vigastada jahutussüsteemi.

2.6 Kompessor

HOIATUS!

Seadme kahjustamise oht.

- Trummelkuivati kompressor ja kompressorisüsteem on täidetud spetsiaalse ainega, mis on fluoro-kloro-süsinikuvaba. Süsteem peab jääma terveks. Süsteemi vigastused võivad tekitada lekkeid.

2.7 Hooldus

- Seadme parandamiseks võtke ühendust volitatud teeninduskeskusega. Kasutage ainult originaalvaruosi.

- Pidage meeles, et kui olete parandanud seadet ise või lasknud seda teha ebapädeval isikul, võib see kahjustada seadme ohutust ja muuta garantii kehtetuks.
- Järgmised varuosad on saadaval vähemalt 10 aastat pärast mudeli tootmise lõpetamist: tihendid ja vahetihendid, lülitid ja nupud, kondensaadipump, ukسلukud, mootorid ja mootoriharjad, ülekandesüsteemid mootori ja trumli vahel, ventilaator ja ventilaatori rattad, trumlid ja laagrid, veetorustik ja nendega seotud seadmed, sh voolikud, ventiilid ja filtrid, kaablid ja pistikud, trükkplaadid, elektroonilised kuvarid, termostaadid ja temperatuuriandurid, tarkvarauuendused (sh lähtestamistarkvara), vedrud, küttekehad ja kütteelemendid, elektrikaitsmed (eraldi või komplekteeritud), pingutusrihmaratas, tugirihmaratas, ukсед, uksetihendid, ukselingid, ukسلukusõlmed ja hinged, ebemefiltrid, õhufiltrid, plastikust välisseadmed, kondensaadimahuti. Kestus võib teie riigis olla pikem. Lisateabe saamiseks vaadake meie veebisaiti.
- Pidage meeles, et mõned varuosad on saadaval ainult ametlikele parandajatele ning et mõned varuosad ei pruugi kõigile mudelitele sobida.
- Teave selles seadmes olevate lampide ja eraldi müüdavate varulampide kohta: Need lambid taluvad ka koduste majapidamiseseadmete äärmuslikumaid tingimusi, näiteks temperatuuri, vibratsiooni, niiskust või on mõeldud edastama infot seadme tööoleku kohta. Need pole mõeldud kasutamiseks muudes rakendustes ega sobi ruumide valgustamiseks.

2.8 Kõrvaldamine

HOIATUS!

Vigastus- või lämbumisoht.



Hoiatus: Tuleoht / materiaalsete kahjude ja seadme kahjustamise oht.

- Eemaldage seade vooluvõrgust ja veevarustusest.
- Lõigake elektrijuhe seadme lähedalt läbi ja visake ära.
- Seade sisaldab tuleohtlikku gaasi (R290). Seadme õige kõrvaldamise kohta saate täpsemaid juhiseid kohalikest omavalitsusest.

- Eemaldage uksekäepide, et vältida laste või lemmikloomade seadmesse lõksujäämist.
- Seadme äraviskamisel tuleb järgida elektri- ja elektrooniliste jäätmete kõrvaldamise (WEEE) kohalikke eeskirju.

3. TOOTE KIRJELDUS

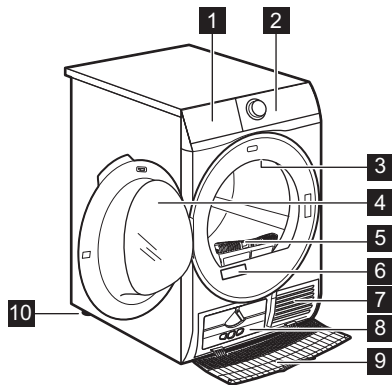

- 1 Veeanum
- 2 Juhtpaneel

- 3 Sisevalgusti
- 4 Seadme uks
- 5 Filter
- 6 Andmesilt
- 7 Õhuavad
- 8 Kondensaatori kaas
- 9 Kondensaatori kate
- 10 Reguleeritav tugijalg



Pesu hõlpsaks sisse- ja väljavõtmiseks ja seadme paigaldamiseks saab ukse avamissuunda muuta (vt eraldi brošüüri).

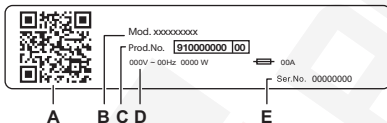

Andmeplaadi info:

- A. QR-KOOD
- B. mudeli nimi
- C. tootenumber
- D. elektrilised klassifitseerimised
- E. seerianumber

Skannige **QR-koodi** sisseehitatud kaamerarakendusega, et laadida oma nutiseadmesse rakenduste poest alla meie rakendus ja järgige ettenähtud samme. Registreerige oma toode, et sellest suurimat kasu saada.

- Juurdepääs oma seadme üksikasjadele, dokumentatsioonile ja artiklitele selle kohta, kuidas parimaid funktsioone kasutada (Kasutusjuhend on saadaval ka electrolux.com/manuals)
- Hankige kasutusnõuandeid, tõrkeotsingu teavet, hooldus- ja remonditeavet (saadaval ka electrolux.com/support)
- Ostke oma seadmele lisatarvikuid, kulumaterjale ja originaalvaruosi (saadaval ka electrolux.com/shop)

3.1 Elektriühendus

Kui paigaldustööd on lõpetatud, võite toitejuhtme seinakontakti ühendada.

Nõutavad elektrivõrgu parameetrid leiata andmesildilt ja jaotisest „Tehnilised andmed“. Veenduge, et need vastavad teie toitevõrgu näitajatele.

Kontrollige, kas teie kodune elektrivõrk suudab maksimumkoormusele vastu pidada ning arvestage ka muude kasutusel olevate seadmetega.

Ühendage seade maandusklemmiga seinakontakti.

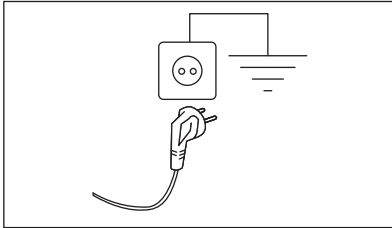

Pärast seadme paigaldamist tuleb tagada hõlbus juurdepääs toitekaablile.

Seadmega seotud elektritööde läbiviimiseks pöörduge meie volitatud teeninduskeskusse.

Tootja ei võta mingisugust vastutust kahjustuste või vigastuste eest, mis on põhjustatud eelnimetatud ettevaatusabinõu eiramisest.

4. TEHNILISED ANDMED

Kõrgus x laius x sügavus	85,0 x 59,6 x 66,2 cm
Maksimum sügavus, kui seadme uks on avatud	110,7 cm
Maksimum laius, kui seadme uks on avatud	95,8 cm
Reguleeritav kõrgus	85,0 cm (+ 1,5 cm - tugijala reguleerimine)
Trumli maht	118 l
Maksimumkogus	9,0 kg
Pinge	230 V
Sagedus	50 Hz
Akustiline õhumüra emissioon Eco programmi kuivatustsükli jaoks maksimaalsel koormusel	63 dB(A)
Koguvõimsus	700 W
Kasutusviis	Kodumajapidamine
Lubatud ümbritsev temperatuur	+ 5°C kuni + 35°C
Kaitsetase tahkete osakeste ja niiskuse juurdepääsu eest on tagatud kaitsekattega, välja arvatud juhtudel, kus madalpingeseadmel puudub kaitse niiskuse eest	IPX4
Külmutusagensi gaasi tähistus	R290

5. JUHTPANEEL

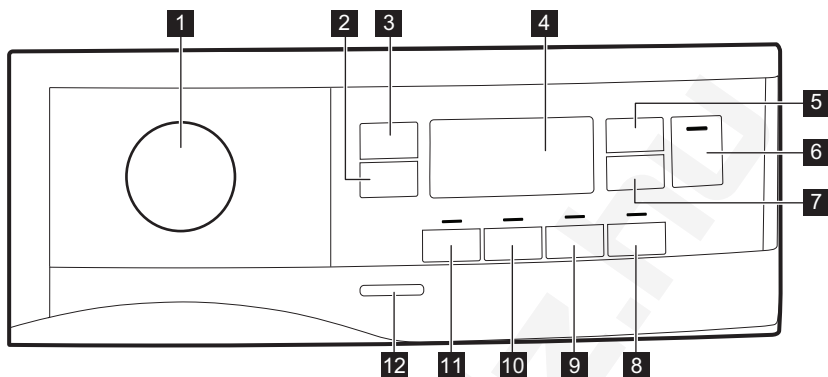

- 1** Programmi valikunupp ja ● lüüti
LÄHTESTA
- 2** Extra Anticrease (Kortsumisvastane)
puutenupp
- 3** Dryness Level (Kuivus) puutenupp
- 4** Ekraan
- 5** Time Dry (Aeg) puutenupp
- 6** Start/Pause (Start/paus) puutenupp
- 7** Delay Start (Viivitus) puutenupp
- 8** End Alert (Helisignaali) puutenupp
- 9** Extra Silent (Eriti vaikne) puutenupp

- 10** Reverse Plus (Suunavahetus) puutenupp
- 11** Refresh (Värskendus) puutenupp
- 12** Sisse/välja-nupp



Vajutage sõrmega puutenuppe soovitud valiku sümboli või nime juures. Juhtpaneeli kasutamisel ärge kasutage kindaid. Veenduge, et juhtpaneel on alati puhas ja kuiv.

5.1 Ekraan

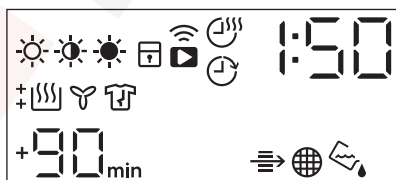

Ekraanil olev sümbol











Sümboli selgitus



pesu kuivuse tase: triikimiskuiiv, kapikuiiv, ekstrakuiiv



kuivatusaja valik on sees

Ekraanil olev sümbol	Sümboli selgitus
	viitardi valik on sees
	indikaator: <i>Wi-Fi ühendus</i>
	kaugkäivituse valik sees
	indikaator: <i>kontrollige kondenserit</i>
	indikaator: <i>puhastage filter</i>
	indikaator: <i>tühjendage paak</i>
	lapselukk sees
	vale valik
	indikaator: <i>kuivatusfaas</i>
	indikaator: <i>jahutusfaas</i>
	indikaator: <i>kortsumisvastane faas</i>
1 : 50	programmi kestus
+30 _{min.} , +60 _{min.} , +90 _{min.} , +2h	vaikimisi valitud kortsumisvastase tsükli pikendamine: +30 min, +60 min, +90 min, +2 h
: 10.2 : 00	kuivatusaja valik (10 min - 2 h)
1h.20h	viivituse valik (1 h - 20 h)

6. WIFI-ÜHENDUSE LOOMINE

Selles peatükis kirjeldatakse nutiseadme WiFi-võrku ühendamist ja mobiilseadmega sidumist.

Selle funktsiooni abil võite saada teateid ning juhtida ja jälgida trummelkuivati tööd oma mobiilseadmete kaudu.

Wi-Fi funktsioon on vaikimisi välja lülitatud.

Seadme ühendamiseks ja kõigi funktsioonide ja teenuste kasutamiseks läheb teil vaja:

- Kodust WiFi-võrku koos toimiva internetiühendusega.
- WiFi-võrku ühendatud mobiilseadet.

Protokoll	IEEE 802.11b/g/n
Maksimaalne võimsus	<20 dBm
Krüptimine	WPA, WPA2, WPA3

Sagedus	2,412 – 2,472 GHz Euroopa turul
----------------	---------------------------------

6.1 QR-kood nimiplaadil

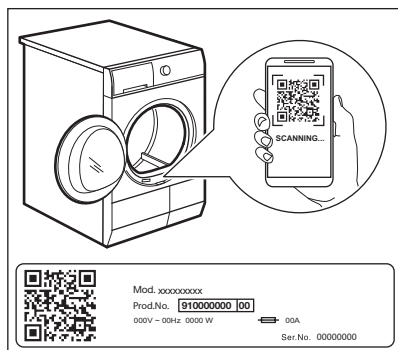

QR-koodi saab kasutada kahel viisil:

- Skannige QR-koodi sisseehitatud kaamerarakendusega, et laadida rakendus rakenduste poest alla oma nutiseadmesse ja järgige ettenähtud samme.
- Nutiseadme sidumine rakendusega protsessi lihtsustamiseks. Skannige QR-kood meie rakenduse sisseehitatud QR-koodi skanneriga.

6.2 Rakenduse installimine

Kui loote trummelkuivati ja rakenduse vahel ühendust, olge oma nutiseadmega seadme läheduses.

Kontrollige, kas teie nutiseade on WiFi võrguga ühendatud.



1. Minge oma nutiseadmes App Store veebipoodi või skaneerige QR-kood (vt lõiku „QR-kood andmeplaadil“).
2. Laadige alla ja installige meie rakendus.
3. Veenduge, et WiFi ühendus kuivatiga on loodud. Kui ühendust pole, vaadake järgmist jaotist.
4. Käivitage rakendus. Valige oma riik ja keel ja logige oma meiliaadressi ja parooliga sisse. Kui teil ei ole kontot, siis registreerige uus konto, järgides rakenduse ekraanijuhiseid.



6.3 Kuivati juhtmeta ühenduse seadistamine

Laadige alla rakendus ja installige see oma nutiseadmesse.

1. Rakenduses – vajutage Add appliance (Lisa seade) ja järgige ekraanijuhiseid seadme ühendamise kohta.
2. Seadme sisselülitamiseks vajutage paar sekundit nuppu Sisse / Välja.
3. Valige programm programmiketast keerates.
4. Vajutage ja hoidke 3 sekundit üheaegselt all nuppe **Time Dry (Aeg)** ja **Delay Start (Viivitus)** ja , kuni kostab klõpsatus.

Tekst  ilmub umbes 5 sekundiks ja ikoon

 hakkab vilkuma ning WiFi-moodul alustab käivitumist. Enne valmisolekut võib kuluda umbes 10 sekundit. Kui WiFi moodul on kasutusvalmis, annab ekraanile ilmuv tekst  (**Pääsupunkt**) teile teada, et pääsupunkt on avatud umbes 5 minutit.

5. Konfigureerige rakendus oma nutiseadmes.
6. Kui ühendus on konfigureeritud, kustub sümbol  (**Pääsupunkt**) ja ikoon  lõpetab vilkumise ning põleb ühtlaselt, et kinnitada edukat konfigureerimist.





Iga kord, kui te seadme sisse lülitate, kulub automaatselt võrguühenduse loomiseks umbes 10 sekundit. Ühendus on loodud, kui indikaator  lõpetab vilkumise.

WiFi-ühenduse väljalülitamiseks vajutage ja hoidke nuppe **Time Dry (Aeg)** ja **Delay Start (Viivitus)** puutenuppe 3 sekundit, kuni kõlab esimene helisignaal: Ekraanile ilmub **OFF**.



Kui te seadme välja ja uuesti sisse lülitate, on WiFi-ühendus automaatselt välja lülitatud.

WiFi-ühenduse rekvisiitide eemaldamiseks vajutage ja hoidke nuppe **Time Dry (Aeg)** ja **Delay Start (Viivitus)** puutenuppe 10 sekundit, kuni kõlab teine helisignaal: indikaator   .

6.4 Kaugkäivitus



Meie rakendus võimaldab teil pesupesemist juhtida oma mobiilseadme kaudu.

See hõlmab suurt hulka programme, kasulikke funktsioone ja tooteteavet spetsiaalselt teie toote jaoks. Rakenduse kaudu saate valida programme, mis on seadme juhtpaneelil juba saadaval, kuid lisaks ka selliseid, mis on saadaval ainult mobiilseadmes.

Koos rakenduse uute versioonidega võivad täiendavad programmid aja jooksul muutuda.



Personaalne pesuhooldus – kõik teie enda mobiilseadmes!

Kui rakendus on installitud ja WiFi-ühendus loodud, võite kaugjuhtimist aktiveerides kuivatusprogrammi kaugteel käivitada ja peatada.



Kaugjuhtimine lülitub automaatselt sisse, kui vajutate programmi käivitamiseks **Start/Pause (Start/paus)** nuppu, kuid saate käivitada ka kuivatusprogrammi

Kaugkäivituse sisselülitamine

1. Vajutage **Delay Start (Viivitus)**  nuppu ja ekraanile ilmub indikaator .
2. Vajutage **Start/Pause (Start/paus)** nuppu, et kaugkäivitus sisse lülitada.

Ekraanile ilmuvad indikaatorid . Nüüd saab programmi käivitada kaugteel.

Kaugkäivituse väljalülitamine

Vajutage **Delay Start (Viivitus)**  puutenuppu ja kinnitage, vajutades **Start/Pause (Start/paus)** nuppu.

Ikoon  kustub ja kaugkäivitus on välja lülitatud.



Kui uks on lahti, on **Kaugkäivitus** välja lülitatud.



Lähtestusasend  lülitab kaugkäivituse välja.

6.5 Juhtmeta värskendused



HOIATUS!

Värskendamise ajal ei tohiks seadet välja lülitada ega vooluvõrgust eemaldada.

Rakendus võib pakkuda uute funktsioonide allalaadimiseks värskendusi.

Värskendusi saab vastu võtta ainult rakenduse kaudu.

Kui programm töötab, annab rakendus märku, et värskendused laaditakse alla programmi lõppemisel.

Värskendamise ajal kuvatakse seadme ekraanil .

Seadet saab kasutada uuesti pärast värskendamise lõppu; eduka värskendamise kohta eraldi teadet ei edastata.

Kui ilmneb tõrge, kuvatakse seadme ekraanil : tavakasutusrežiimi naasmiseks vajutage mistahes nuppu või keerake pöördnuppu.

7. PROGRAMMID

7.1 Meie rakendus ja täiendavad peidetud programmid

Meie rakendus pakub teile **laia valikut täiendavaid peidetud programme**. Ühendage seade meie rakendusega ja saate valida oma vajadustele kõige sobivama programmi.





Programmide nimesid võidakse turunõuetest sõltuvalt ette teatamata muuta.
Rakendusest leiате iga programmi täieliku kirjelduse.







3 kg kiirkuivatus
Treeningvarustus
Jalgpalliriided
Suusajoped
Jooksujalatsid
Tekk

Kardinad
Padjad
Rätikud
Lemmikloomade karvade eemaldus
Kerge triikida
Allergiavastane auruga

Teksad
Beebiriided
Linane kangas
Kuivatusrest

7.2 Programmitabel

Programm	Pesu kogus ¹⁾	Omadused / kanga tüüp ²⁾
Eco ³⁾ 4)	9,0 kg	Programm sobib tavalise puuvillase märja pesu kuivatamiseks ning on kõige tõhusam energiasäästuprogramm märja puuvillase pesu kuivatamiseks. Kuivuse taset ei saa reguleerida ja see on vaikimisi seatud Cupboard (Kapikuiv) / valmis salvestamiseks. / ☹️☹️
MixCare (Kiir-segapesu)	5,0 kg	Soovitav tavaline kuivatamine sorteerimata pesu puhul. Kuivatab ühtlaselt igapäevased puuvillased, puuvilla-süntheetikasegu või sünteetilised riided. / ☹️☹️☹️
Cottons (Puuvillane)	9,0 kg	Valgete ja värviliste puuvillaste kangaste programm. Vaikesäte on valmis kuivuse tasemel. / ☹️☹️
Synthetics (Tehiskiud)	4,0 kg	Segarõivad, mis sisaldavad peamiselt sünteetilisi kiude nagu polüester, polüamiid jne. / ☹️☹️☹️
Delicate (Õrn materjal)	2,0 kg	Soovitatud õrnadele materjalidele nagu viskoos, kunstsiid, akrüül ja nende segud. / ☹️☹️☹️
Wool (Vill)  	1,0 kg	Kuivatab õrnalt masin- ja käsitsi pestavate villased riided. Kui programm on lõppenud, eemaldage esemed koheselt.
Silk (Siid) 	0,5 kg	Säilitab õrnade masina- ja käsitsi pestavate siidiriide kuju, vähendades õrna sooja õhu ja pehmete liigutuste abil kortsude teket. / ☹️☹️☹️
Sportswear (Spordiriided)	4,0 kg	Kuivatab üldisi sünteetilistest kiududest, sealhulgas polüestrist, elastaani segudest ja polüamiidist valmistatud spordirõivaid. / ☹️☹️☹️

Programm	Pesu kogus 1)	Omadused / kanga tüüp ²⁾
Down Jacket (Sulejope) 	2,0 kg	Automaatne programm, mis kuivatab hoolikalt isegi sulgede, udusulgede või sünteetilise täidisega jopede sisemise isolatsiooni. Säilitab rõiva välimuse ja termilise funktsionaalsuse 
Outdoor 	2,0 kg	Säilitab tehnilisest tekstiilist õuekanga funktsionaalsuse ja taastab vetthülgavuse veekindlatel jopedel ja eemaldatava voodriga shell-jakkidel (mis sobivad trummelkuivatis kuivatamiseks). 
Hygiene (Hügieen) 	5,0 kg	Kuivatab ja desinfitseerib teie rõivad ja muud esemed, hoides temperatuuri vajaliku aja jooksul üle 60 °C, eemaldades 99,9% bakteritest ja viirustest ⁵⁾ . Märkus: Seda tsükliit saab kasutada ainult niisketele esemetele. Ei sobi õrnadele kangastele. 
Bedlinen (Voodilina) XL	4,5 kg	Kuivatab korraga kuni kolm voodipesukomplekti. Vähendab suurte esemete keerdumist ja sassinemist, et iga voodipesu kuivaks ühtlaselt ilma märgade laikudeta. 

1) Maksimumkaal kuiva pesu korral.

2) Kangatähise tähenduse kohta vt jaotist *VIHJEID JA NÄPUNÄITEID: Pesu ettevalmistamine*.

3) See on võrdlusprogramm, mida kasutatakse ELi ökodisaini ja energiamärgise eeskirjadele vastavuse hindamiseks, ELi komisjoni määrus (EU) 2023/2533 ja määrus (EU) 2023/2534. Selle programmiga on võimalik kuivatada puuvillast pesu alates 60% pesu algniiskusesisaldusest kuni pesu lõpliku niiskusesisalduseni 0%.

4) Eco programm on ekvivalentne „ Cottons (Puuvillane) Eco programmile, mis on "Puuvillase standardprogramm" vastavalt komisjoni määrusele (EL) nr 392/2012. Sobib tavalise märja puuvillase pesu kuivatamiseks.

5) Testitud *Escherichia coli*, *Candida albicans* ja MS2 bakteriofaagi suhtes. Swisstest Testmaterialien AG poolt 2021. aastal tehtud sõltumatu test (testiaruanne nr 20212038).

Woolmark Wool Care – sinine



Selle masina villakuivatustsükli on testinud ja heaks kiitnud ettevõtte The Woolmark Company. Tsükliga saab kuivatada „käsitsipesu“ tähisega villaseid rõivaid tingimusel, et esemed pestakse Woolmarki poolt heaks kiidetud käsipesu tsükliga ja kuivatatakse vastavalt tootja juhistele. M2140 Woolmarki sümbol on sertifitseerimistähis paljudes riikides.

8. VALIKUD

8.1 Extra Antcrease (Kortsumisvastane)

Pikendab kuivatustsükli lõpus kortsumisvastast faasi 30, 60, 90 minuti või 2 tunni võrra. See funktsioon vähendab kortsumist. Kortsumisvastase faasi ajal võib pesu masinast eemaldada.

8.2 Dryness Level (Kuivus)

See funktsioon aitab pesu kuivustaset suurendada. Saadaval on 3 valikut:

- ☀ Extra Dry (Eriti kuiv)
- ☀ Cupboard (Kapikuiv)
- ☀ Iron Dry (Triikimiskuiv)

Lõpliku jääkniiskuse taseme reguleerimine

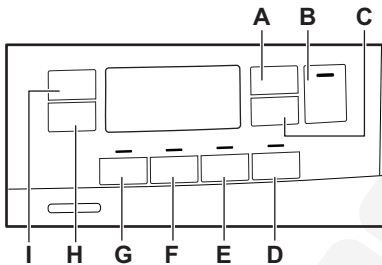

See võib osutada vajalikuks, kuna kuivuse tulemusi mõjutavad paljud tingimused, nt. vee tüüp, toitepinge või ümbritseva õhu temperatuur jne.

KUIDAS SAAVUTADA IDEAALNE KUIVATAMINE:

- Proovige reguleerida kuivuse taseme valikuid (vt ülaltoodud valikut *Kuivuse tase*).
- Kui soovite pesu kuivuse tulemusi veelgi parandada, saate muuta kuivuse vaikeseadet (vt allpool). See reguleerimine toimib enamiku programmide puhul, välja arvatud programmid **Eco**, **Wool (Vill)**, **Duvet (Tekk)**, **Down Jacket (Sulejope)**, **Refresh (Värskendus)**, kui need on masinas saadaval.



Iga kord, kui te sisenete režiimi "Pesu jääkniiskuse taseme reguleerimine", läheb viimati määratud jääkniiskuse väärtus järgmisele tasemele (nt viimati valitud - 2 - muutub väärtuseks - 1 -).

Jääkniiskuse vaikesetaste muutmiseks:

- Vajutage sisse/välja-nuppu, et seade käivitada.
- Kasutage mis tahes programmi seadistamiseks programmi nuppu.
- Oodake umbes 8 sekundit.
- Vajutage ja hoidke samaaegselt nuppe (G) ja (F).

Süttib üks järgmistest indikaatoritest:

- 0 - maksimaalne kuivus
 - 1 - kuivem pesu
 - 2 - tavaline kuiv pesu
- Vajutage ja hoidke uuesti nuppe (G) ja (F) uuesti, kuni süttib õige taseme indikaator.



Kui ekraan naaseb tagasi tavarežiimi (kuvatatakse valitud programmi aeg alates 2. sammust), siis vajutage jääkniiskuse taseme valimisel uuesti nuppe (G) ja (F), et siseneda režiimi "Pesu jääkniiskuse reguleerimine" (eelnevalt seadistatud olemasolev jääkniiskuse tase läheb uuele väärtusele).

- Jääkniiskuse valitud tasemega nõustumiseks oodake 5 sekundit ja ekraan naaseb tavarežiimi.

Kuivuse tase	Ekraanisümbol
- 0 - maksimaalne kuivus	+ []
- 1 - kuivem pesu	+ []
- 2 - tavaline kuiv pesu	[]

8.3 Time Dry (Aeg)

Saate seada programmi kestuse minimaalselt 10 minutit kuni maksimaalselt 2 tundi. Nõutav kestus sõltub seadmes olevast pesukogusest.



Väikeste pesukoguste või üksikute esemete pesemiseks soovitame kasutada lühiajalisi pesuprogramme.

KUIVATUSE SOOVIKUSED

kuni 10 min	jaheda õhu kasutamine (ilma kuumutita).
10 - 40 min	täiendav kuivatus pärast eelmist kuivatustsüklit.
>40 min	väiksema, kuni 4 kg pesukoguse täiskuivatus, kõrgeid pöörded (>1200 p/min).

8.4 Time Dry (Aeg)-valik programmiga Wool (Vill)

See valik sobib programmiga Wool (Vill), et reguleerida lõplikku kuivustaset.

8.5 End Alert (Helisignaali)

Helisignaali annab märku:

8.9 Funktsioonide tabel

Programmid ¹⁾	Dryness Level (Kui-vus)			Extra Antic-rease (Kort-sumis-vastane)	Refresh (Värs-ken-dus)	Reverse Plus (Suuna-vahe-tus)	Extra Silent (Eriti vaikne)	Time Dry (Aeg)
Eco		■		■				
MixCare (Kiir-segapesu) XL	■	■		■		■		■
Cottons (Puu villane)	■	■	■	■	■	■	■	■
Synthetics (Tehiskiu-d)	■	■	■	■	■	■	■	■
Delicate (Õrn materjal)		■		■				

- tsükli lõpust
- kortsumisvastase faasi algusest ja lõpust
- tsükli katkestamisest

Vaikimisi on helisignaali alati sisse lülitatud. Selle funktsiooni abil saate heli sisse ja välja lülitada.



Valiku End Alert (Helisignaali) saate aktiveerida kõikide programmidega.

8.6 Extra Silent (Eriti vaikne)







Seade töötab madalal müratasemel, ilma et see mõjutaks kuivatamise kvaliteeti. Seade töötab aeglaselt ja tsükli aeg on pikem.

8.7 Reverse Plus (Suunavahetus)

Suurendage trumli pöörete vaheldamissagedust, et hoida ära pesu sõlmeminekut. Ühtlasema kuivatustulemuse saamiseks ja kortsumise vähendamiseks. Soovitatav suurte ja pikkade esemete puhul (nt linad, pikad püksid, pikad kleidid).

8.8 Refresh (Värskendus)

Kapis seisnud esemete värskendamine. Maksimumkogus ei tohi ületada 1 kg.

Programm1)	Dryness Level (Kuivus)	Extra Anticrease (Kortsumisvastane)	Refresh (Värskendus)	Reverse Plus (Suunavahetus)	Extra Silent (Eriti vaikne)	Time Dry (Aeg)
	☀ ☀ ☀					
Wool (Vill)  						■ 2)
Silk (Siid) 	■	■				
Sportswear (Spordiriided)	■	■				
Down Jacket (Sulejope) 	■	■	■			
Outdoor 		■	■			
Hygiene (Hügieen) 	■		■			
Bedlinen (Voodilinat) XL	■	■	■	■	■	■

1) Koos programmiga võite valida ühe või mitu funktsiooni. Nende aktiveerimiseks või tühistamiseks vajutage puutenuppu.

2) Vt jaotist FUNKTSIOONID: Kuivatusaeg programmiga Vill

9. SEADED

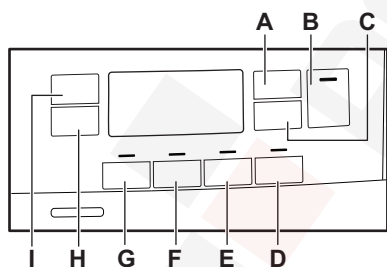

- A. Time Dry (Aeg) puutenupp
- B. Start/Pause (Start/paus) puutenupp
- C. Delay Start (Viivitus) puutenupp
- D. End Alert (Helisignaal) puutenupp
- E. Extra Silent (Eriti vaikne) puutenupp
- F. Reverse Plus (Suunavahetus) puutenupp
- G. Refresh (Värskendus) puutenupp
- H. Extra Anticrease (Kortsumisvastane) puutenupp
- I. Dryness Level (Kuivus) puutenupp

9.1 Lapseluku funktsioon

See valik takistab lastel seadmega programmi töötamise ajal mängimist. Puutenupud on lukustatud.

Ainult sisse/välja nupp on kasutatav.

Lapseluku aktiveerimine:

1. Seadme sisselülitamiseks vajutage sisse/välja-nuppu.
2. Vajutage ja hoidke mõni sekund puutenuppu (D).

Lapseluku indikaator süttib.



Lapselukku on võimalik välja lülitada programmi töötamise ajal. Vajutage ja hoidke samu puutenuppe all, kuni lapseluku indikaator kustub. Lapseluku funktsiooni ei saa valida 8 sekundi jooksul pärast seadme sisselülitamist.

9.2 Veemahuti indikaator

Vaikimisi on veepaagi indikaator sisse lülitatud. See süttib, kui programm saab läbi või siis, kui veepaaki tuleb tühjendada.



Kui tühjenduskomplekt (lisatarvik) on paigaldatud, tühjendab seade vee veepaagist automaatselt. Sel juhul on soovitatav veepaagi indikaator välja lülitada.

Veemahuti indikaatori väljalülitamine:

1. Vajutage sisse/välja-nuppu, et seade käivitada.
2. Oodake umbes 8 sekundit.
3. Vajutage ja hoidke samaaegselt nuppe (H) ja (I). Ekraanil kuvatakse "Off" (väljas) ja veemahuti indikaator lülitatakse välja. Ekraan lülitub tavalisse režiimi 5 sekundi pärast.



Veemahuti indikaatori uuesti aktiveerimiseks järgige uuesti ülaltoodud protseduuri. Ekraanil kuvatakse "On" (sees) ja veemahuti indikaator lülitatakse sisse.

9.3 Töötundide loendur

See funktsioon annab võimaluse kuvada seadme kogu tööaja tundides, mida hakatakse lugema selle esmakordsest

sisselülitamisest. Kuvatakse tsüklite tegelik tööaeg (ei sisalda pause ega viitkäivitusaeaga).

Selle väärtuse visualiseerimiseks toimige järgmiselt.

1. Lülitage seade sisse, vajutades **Sees/ Väljas** nuppu.
2. Vajutage ja hoidke **G** ja **E** nuppe mõned sekundid all.
3. 3 sekundi pärast kuvatakse ekraanil seadme töötunnid kokku: nt kui tööaeg on **1276** tundi, kuvatakse ekraanil tekst **Hr 2** sekundiks, seejärel **12 2** sekundiks, millele järgneb **76**. See väärtus kuvatakse korraga kahekohalise jadana: kaks esimest numbrit tähistavad tuhandeid ja sadu, kaks teist numbrit kümneid ja ühikuid.

Sellest režiimist väljumiseks vajutage mis tahes nuppu, keerake valikunuppu või lülitage seade välja.

9.4 Tehasesätted

See funktsioon võimaldab taastada tehase vaikeseaded. Salvestatud valikud ja töörežiimid lähtestatakse. Samuti eemaldab see seadme mälust WiFi-võrgu mandaadid ja lähtestab isikupärastatud programmi sätted.

Selle valiku **aktiveerimiseks** järgige alltoodud samme.

1. Lülitage seade sisse, vajutades **Sees/ Väljas** nuppu.
2. Oodake umbes 8 sekundit.
3. Vajutage ja hoidke **F** ja **E** nuppe mõned sekundid all.
4. Seade kinnitab toimingut, kuvades – – –.



Kui protseduur ei toimi (see võib olla tingitud ajalõpust või valest klahvikombinatsioonist), lülitage seade välja ja korra järjestust algusest peale.

10. ENNE ESMAKORDSET KASUTAMIST



Trumli tagumised lukud eemaldatakse automaatselt kuivati esmakordsel sisselülitamisel. Kosta võib mõningaid helisid.

Tagumiste trumlikukkude avamiseks:

1. Lülitage seade sisse.
 2. Valige programm.
 3. Vajutage nuppu Start/paus.
- Trummel hakkab pöörlema. Tagumised trummilukud lülituvad automaatselt välja.

Enne seadme kasutamist riiete kuivatamiseks:

- Puhastage trummelkuivatit niiske lapiga.
- Käivitage 1-tunnine programm niiske pesuga.



Võimalik, et kuivatustsükli alguses (esimesed 3–5 min) on müratase veidi kõrgem. Seda põhjustab kompressori käivitumine. See on tavaline kompressoriga seadmete, näiteks külmikute või sügavkülmikute puhul.

10.1 Ebaharilik lõhn

Seade on tihedalt pakitud.

Kui olete seadme lahti pakkinud, võite tunda ebaharilikku lõhna. Uute seadmete puhul on see tavaline.

Seadme valmistamisel on kasutatud erinevat tüüpi materjale, mis koos võivad tekitada ebaharilikku lõhna.

Kasutamisel ja pärast mõningaid kuivatustsükleid see lõhn ajapikku kaob.

10.2 Helid



Kuivatustsükli ajal võivad seadmest kostuda erinevad helid. Need kuuluvad tavapärase töö juurde.

Töötav kompressor.

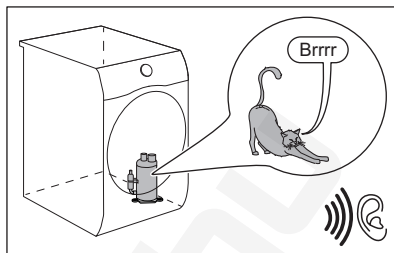

Pöörlev trummel.

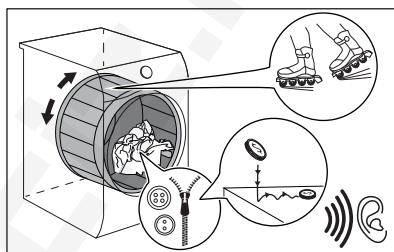

Töötavad ventilaatorid.

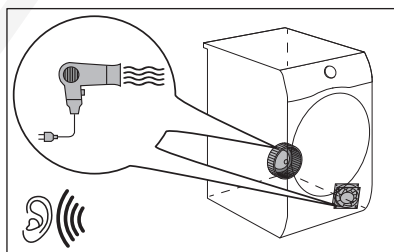

Töötav pump ja kondenseerumise paak.

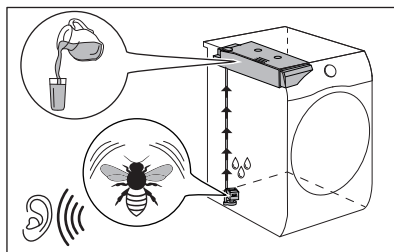

11. IGAPÄEVANE KASUTAMINE

11.1 Programmi käivitamine ilma viitkäivitusega

1. Valmistage pesu ette ja laadige masinasse.

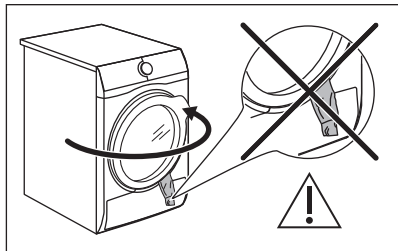

⚠ ETTEVAATUST!

Veenduge, et ukse sulgemisel ei jääks pesu seadme ukse ja kummist tihendi vahele.

2. Vajutage sisse/välja-nuppu, et seade käivitada.
3. Määrake õige programm ja lisavalikud vastavalt pesu liigile.

Ekraan näitab programmi kestust.



Tegelik kuivatusaeg sõltub pesu tüübist (kogusest ja materjalist), ruumi temperatuurist ja pesu niiskustasemest pärast tsentrifuugimist.

4. Vajutage puutenuppu Start/Pause (Start/paus).
Programm käivitub.

11.2 Programmi käivitamine viitkäivitusega

1. Määrake õige programm ja lisavalikud vastavalt pesu liigile.
2. Vajutage viitkäivituse nuppu korduvalt, kuni ekraanil kuvatakse soovitud viivitus.



Võimaldab programmi algust edasi lükata minimaalselt 1 tunnist maksimaalselt 20 tunnini.

3. Vajutage puutenuppu Start/Pause (Start/paus).

Ekraanil kuvatakse viitkäivituse tagasilööendus.

Kui pöördlööendus on lõppenud, käivitub programm.

11.3 Programmi muutmine







1. Vajutage seadme väljalülitamiseks sisse/välja-nuppu.
2. Vajutage sisse/välja-nuppu, et seade käivitada.
3. Valige programm.

Teise võimalusena:

1. Keerake valikunupp asendisse ● "Lähtesta".
2. Oodake 1 sekund. Ekraanil kuvatakse — — —.
3. Valige programm.

11.4 Programmi lõpus







Kui programm on lõppenud:

- Kostub katkendlik helisignaal.
- Näidikul kuvatakse  :  
- Indikaator  on sees.
- Indikaatorid  Filter ja  Paak võivad põlema hakata.
- Indikaator Start/Pause (Start/paus) põleb. Seade jätkab tööd kortsumisvastase kaitse tsüklis veel umbes 30 minutit või rohkem, kui on valitud Extra Anticrease (Kortsumisvastane) (vt jaotist *Valik - Extra Anticrease (Kortsumisvastane)*).

Kortsumisvastane faas vähendab kortsumist.

Pesu võib eemaldada ka enne kortsumisvastase faasi lõppemist. Paremate tulemuste saavutamiseks soovime pesu eemaldada veidi enne faasi lõppu.

Kui kortsumisvastane faas on lõppenud:

- Ekraanil kuvatakse jätkuvalt  :  
- Indikaator  on väljas.
- Indikaatorid  Filter ja  Paak jäävad põlema.
- Start/Pause (Start/paus) indikaator kustub.

1. Vajutage seadme väljalülitamiseks sisse/ välja-nuppu.
2. Avage seadme uks.
3. Võtke pesu välja.
4. Sulgege seadme uks.

Kehvade kuivatustulemuste võimalikud põhjused:

- Vaikimisi valitud kuivusaste pole piisav. Vt ptk **FUNKTSIOONID: Kuivuse tase – soovitud jääniiskuse taseme reguleerimine**
- Ruumi temperatuur on liiga madal või liiga kõrge. Optimaalne ruumi temperatuur on 18°–25°C.



Pärast programmi lõppemist puhastage alati filter ja tühjendage veemahuti.



Niiskuse vältimiseks jätke uks pärast iga tsüklit veidi lahti.

11.5 Madala energiatarbega režiim

Energiatarbimise vähendamiseks lülitab funktsioon seadme automaatselt välja:

- 5 minuti pärast, kui te programmi ei käivita.
- 5 minutit pärast programmi või kortsumisvastase tsükli lõppu.



Aega on lühendatud 30 sekundini, kui valikunupp on asendis ● "Lähtesta".



Kui seade läheb madala energiatarbega režiimi, lülituvad ekraan ja ikoonid välja. Saate selle uuesti aktiveerida, vajutades sisse/välja nuppu.



Kui Wi-Fi on sisse lülitatud ja kaugjuhtimispuult on aktiveeritud, jääb kaugkäivituse ikoon alles ka siis, kui seade läheb madala energiatarbega režiimi.

12. VIHJEID JA NÄPUNÄITEID

12.1 Pesu ettevalmistamine



Trumli laadimine vastavate programmide jaoks näidatud maksimaalse mahtuvuseni aitab kaasa energiasäästule.







Sageli on riided pärast pesutsükli sõlmes ja keerdunud. Sõlmes ja keerdus riided ei saa korralikult kuivada. Korraliku õhuvoo ja ühtlaste kuivatustulemuste tagamiseks on soovitatav riideid enne trumlisse panekut raputada ja panna sisse ükshaaval.

Tõhusa kuivatamise tagamiseks:

- Sulgege tõmblukud.
- Sulgege tekikottide kinnitused.
- Ärge jätke lipse või paelu lahti (nt põllepaelad). Enne programmi alustamist siduge need kokku.
- Eemaldage taskustest kõik esemed.
- Pöörake ümber riided, millel on puuvillane vooder. Puuvillane pool peab jääma väljapoole.
- Valige alati programm, mis sobib pesu tüübile.
- Ärge pange kokku heledaid ja tumedaid esemeid.
- Kokkutõmbumise vähendamiseks kasutage puuvillastele, venivatele või kootud esemetele mõeldud programme.
- Ärge ületage maksimaalset lubatud pesukogust; vt infot programmide jaotises või ekraanil.

- Kuivatage ainult sellist pesu, mis sobib trummelkuivatistisse. Vaadake esemete kangasilti.
- Ärge kuivatage koos väikseid ja suuri esemeid. Väikesed esemed võivad suurte sisse kinni jääda ja mitte ära kuivada.
- Enne trummelkuivatistisse panekut raputage suured esemed lahti. Nii ei jää riided pärast kuivatustsükli seest niiskeks.



Kangasilt	Kirjeldus
	Pesu sobib trummelkuivatamiseks.
	Pesu sobib trummelkuivatamiseks kõrgematel temperatuuridel.
	Pesu sobib trummelkuivatamiseks ainult madalatel temperatuuridel.
	Pesu ei sobi trummelkuivatamiseks.

13. PUHASTUS JA HOOLDUS

13.1 Regulaarne puhastamine

Regulaarne puhastamine aitab teie seadme eluiga pikendada.

Regulaarse puhastamise näitlik kava:

filtri puhastamine	Kui  indikaator vilgub.
Tühjendage veemahuti	Kui  indikaator vilgub.
Puhastage soojusvaheti	Kui  indikaator vilgub.
Trumli puhastamine	Iga kahe kuu tagant
Puhastage juhtpaneel ja korpus	Iga kahe kuu tagant
Puhastage õhuvoolu pilud	Iga kahe kuu tagant

Kui seadet pikemat aega ei kasutata, eemaldage seade vooluvõrgust.

Järgnevalt kirjeldatakse kõigi osade puhastamist.

13.2 Eemaldage kõrvalised esemed



Vaadake, et taskud oleksid tühjad ja kõik lahtised elemendid oleks enne tsükli käivitamist kinnitatud. Vaadake jaotist "Pesu ettevalmistamine".

Eemaldage pärast kuivatustsükli trumlist kõik kõrvalised esemed (nt metallklambrid, nõöbid, mündid jne).

13.3 filtri puhastamine

Pärast iga tsükli süttib filtri indikaator  ning filter tuleb puhastada.



Kuivatustsükli ajal kogunevad filtrisse ebemed.



Parimate kuivatustulemuste saamiseks puhastage filtrit regulaarselt. Ummistunud filter muudab kuivatustsükli pikemaks ja suurendab energiatarbimist. Puhastage filtrit käega. Vajadusel kasutage tolmuimejat.

⚠ ETTEVAATUST!

Filtrite puhastamisel tuleks kiud visata prügikasti, mitte lasta kanalisatsiooni, et vältida mikroplasti levikut kasutatud veesüsteemi kaudu.

1. Avage uks. Tõmmake filter üles.

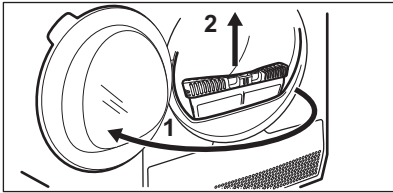

2. Filtri avamiseks vajutage haagile.

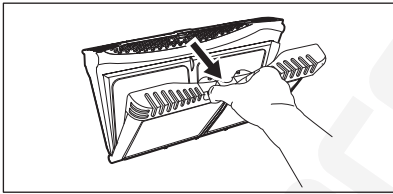

3. Eemaldage ebemed käega filtri mõlemast sisemisest osast.

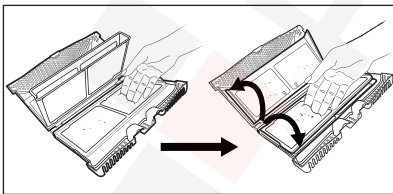

Visake ebemed prügikasti.

4. Vajadusel puhastage filtrit tolmuimejaga. Sulgege filter.
5. Vajadusel eemaldage ebemed ka filtripesast ja tihendilt. Võite kasutada tolmuimejat. Asetage filter tagasi filtripesasse.

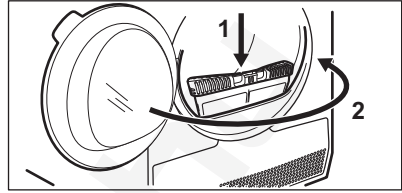
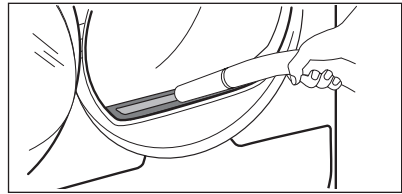

13.4 Veemahuti tühjendamine

Tühjendage kondensvee mahuti iga kuivatustsükli lõpus.

Kui kondensvee mahuti on täis, peatub programm automaatselt. Ekraanil süttib veemahuti sümbol, mis näitab, et veemahuti tuleb tühjendada.

Veemahuti tühjendamiseks:

1. Tõmmake kondensvee mahuti välja, hoides seda horisontaalselt.

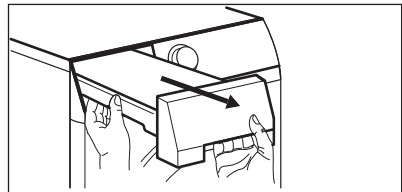

2. Tõmmake plastist ühendusdetail välja ja kallake veemahuti kraanikaussi või kuhugi mujale tühjaks.

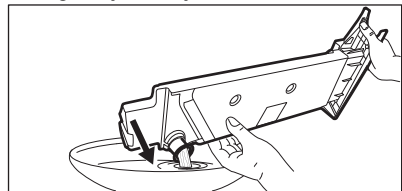

3. Lükake plastist ühendusdetail tagasi sisse ja asetage veemahuti tagasi oma

kohale.

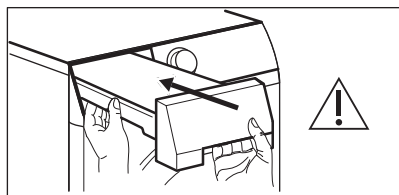

4. Programmi jätkamiseks vajutage ►|| Star./Paus nuppu.

13.5 Kondensaatori puhastamine

Kui ekraanil vilgub kondensaatori ➡ sümbool, kontrollige kondensaatorit ja vastavat sektsiooni. Vajadusel puhastage. Kontrollida tuleks vähemalt kord 6 kuu jooksul.

⚠ HOIATUS!

Ärge puudutage metallpinda paljaste kätega. Vigastusohht. Kandke kaitsekindaid. Puhastage ettevaatlikult, et metallpinda mitte kahjustada.

⚠ HOIATUS!

Ärge kasutage kondensaatorist ebemete eemaldamiseks kõva lisatarvikuga tolmuimejat, see võib kahjustada kondensaatori ribisid, mis võib vähendada seadme jõudlust ja põhjustada pikema kuivamisaja.

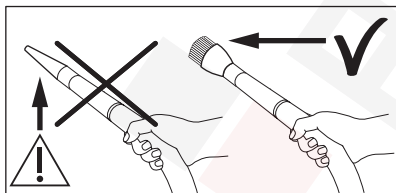

Kontrollimiseks:

1. Avage uks. Tõmmake filter üles.

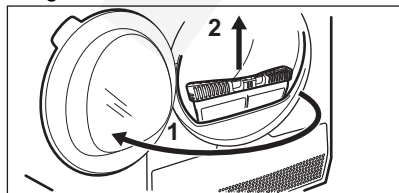

2. Avage kondensaatori kate.

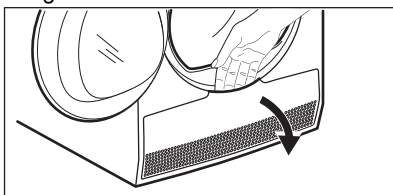

3. Kondensaatori kaane avamiseks keerake hoobasid ja keerake kondensaatori kaas alla. .

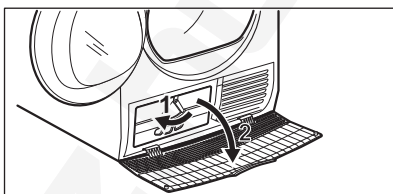

4. Vajadusel eemaldage kondensaatori ja selle sektsiooni ümbert ebemete. Võite kasutada harja otsikuga tolmuimejat.

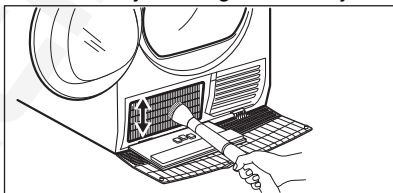

5. Sulgege kondensaatori kaas.

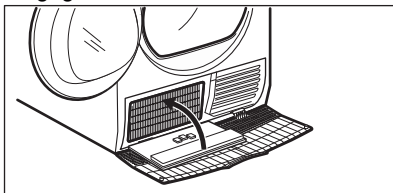

6. Keerake hoobasid, kuni kaas kohale lukustub.

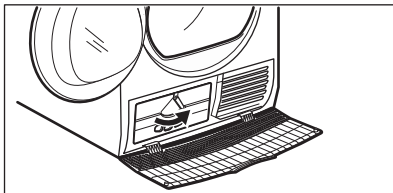

7. Asetage filter tagasi.

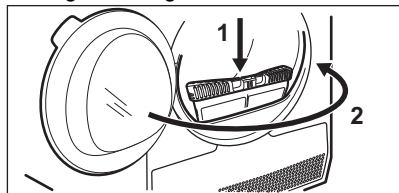

13.6 Trumli puhastamine

⚠ HOIATUS!

Enne puhastamist eemaldage seade vooluvõrgust.

Trumli sisepinna ja trumli ribide puhastamiseks kasutage tavalist neutraalset pesuvahendit. Kuivatage puhastatud pinnad pehme lapiga.

⚠ ETTEVAATUST!

Trumli puhastamiseks ei tohi kasutada abrasiivseid ega terasvillast vahendeid.

13.7 Juhtpaneeli ja korpuse puhastamine

Juhtpaneeli ja korpuse puhastamiseks kasutage tavalist neutraalset pesuvahendit.

Puhastamiseks kasutage niisket lappi. Kuivatage puhastatud pinnad pehme lapiga.

⚠ ETTEVAATUST!

Ärge kasutage mööblipuhastusvahendeid ega pinda kriimustada võivad puhastusvahendeid.

13.8 Õhuvaade puhastamine

Õhuvaadest tolmu eemaldamiseks kasutage tolmuimejat.

14. VEAOTSING

⚠ HOIATUS!

Vt ohutust käsitlevaid peatükke.

14.1 Veakoodid

Seade ei käivitu või peatub töötamise käigus.

Püüdke esmalt leida probleemile lahendus (vt tabelit). Kui probleem püsib, pöörduge hoolduskeskusse.

⚠ HOIATUS!

Eemaldage seade vooluvõrgust enne mistahes kontrollimise läbiviimist.

Suurema probleemi puhul kõlab helisignaal ning ekraanil kuvatakse veakood ja nupp Start/Pause (Start/paus) võib pidevalt vilkuda:

Veakoodid	Võimalik põhjus	Kõrvaldamise abinõu
E50	Seadme mootori ülekoormus. Pesukogus on liiga suur või pesu on trumli sisse kinni.	Programm ei jõudnud lõpule. Võtke pesu masinast välja, valige programm ja käivitage tsükkel uuesti.

Veakoodid	Võimalik põhjus	Kõrvaldamise abinõu
E90 või E91	Sisemine tõrge. Elektrooniliste osade ja seadme vahel puudub ühendus.	Programm ei lõppenud õigesti või seadme töö peatati liiga vara. Lülitage seade uuesti välja ja sisse. Kui veakood kuvatakse uuesti, pöörduge volitatud hoolduskeskusse.
EH0	Elektrivarustus on kõikuv.	Kui seadme näidikul kuvatakse EH0 , siis oodake elektrivarustuse stabiliseerumist ja seejärel vajutage käivitusnuppu. Kui seade katkestab tsükli ilma mistahes märguandeta, vajutage tsükli käivitusnuppu. Kui hoiatus kordub, kontrollige toitejuhet/pistikupespa terviklikkust või elektritoite olemasolu.

Kui ekraanil on teised veakoodid, lülitage seade välja ja seejärel uuesti sisse. Kui probleem ei kao, pöörduge volitatud hoolduskeskusse.

Kui tegemist on mõne muu trummelkuivati probleemiga, otsige võimalikke lahendusi alltoodud tabelist.

14.2 Tõrkeotsing

Probleem	Võimalik lahendus
Ei saa seadet aktiveerida.	Veenduge, et toitepistik on seinakontakti ühendatud. Kontrollige kaitsmeid kaitsekilbis (kodune elektrivõrk).
Programm ei käivitu.	Vajutage nuppu Start/Pause (Start/paus). Veenduge, et masina luuk on suletud.
Seadme uks ei sulgu.	Veenduge, et filter on õigesti paigaldatud. Veenduge, et pesu ei ole seadme ukse ja kummist tihendi vahele kinni jäänud.
Seade peatub töötamise ajal.	Veenduge, et veemahuti on tühi. Programmi käivitamiseks vajutage nuppu Start/Pause (Start/paus). Pesukogus on liiga väike, lisage pesu või kasutage programmi Time Drying (Aegkuivatus).
Tsükkel kestab liiga kaua või kuivatustulemused pole rahuldavad. ¹⁾	Veenduge et pesu kogus on programmi kestusega kooskõlas. Veenduge, et filter on puhas.
	Pesu on liiga märg. Tsentrifuugige pesu masinas veel kord.
	Jälgige, et toatemperatuur oleks üle +5°C ja alla +35°C. Optimaalne toatemperatuur on vahemikus 18°C kuni 25°C.
	Valige Time Drying (Aegkuivatus) või Extra Dry (Eriti kuiv) programm. ²⁾

Probleem	Võimalik lahendus
Rakendus ei saa kuivatiga ühendust.	Kontrollige, kas teie nutiseade on ühendatud juhtmeta võrku. Kontrollige koduvõrku ja ruuterit. Taaskäivitage ruuter. Kui juhtmeta võrguga ilmneb probleeme, võtke ühendust juhtmeta teenuse pakkujaga.
	Kuivati või nutiseade või mõlemad tuleb uuesti seadistada.
Rakendus ei saa sageli kuivatiga ühendust.	Püüdke paigutada ruuter kuivatile nii lähedale kui võimalik või hankige seade signaaliulatuse laiendamiseks.
	Lülitage mikrolaineahi välja. Vältige mikrolaineahju ja kuivati juhtimispldli samaaegset kasutamist. Mikrolained võivad WiFi signaali häirida.
Näidikul kuvatakse — — —.	Kui soovite seada uut programmi, lülitage seade välja ja sisse.
	Veenduge, et tehtud valikud sobivad programmiga.

1) Maksimaalselt 5 tunni pärast peatub programm automaatselt.

2) Võib juhtuda, et suurte esemete (nt voodilinate) kuivatamisel jääb mõni koht niiskeks.

Pesu- ja kuivatustulemused ei vasta ootustele

- Valitud programm oli vale.
- Filter on ummistunud.
- Soojusvaheti on ummistunud.
- Seadmes on liiga palju pesu.
- Trummel on määrdunud.
- Juhtivusanduri vale seadistus (Parema seadistuse saamiseks vt peatükki

"**VALIKUD: Kuivuse tase – sihtlõppniiskuse reguleerimine**").

- Õhuvoolu pilud on ummistunud.
- Toatemperatuur on liiga kõrge või liiga madal (optimaalne toatemperatuur on 18 °C kuni 25 °C)

15. TARBIMISVÄÄRTUSED

15.1 Sissejuhatus



Kasutusjuhendis on kaks erinevat viidet ELi energiamärgise ja ökodisaini määrustele.

- Määrus (EU) 932/2012 ja määrus (EL) 392/2012, mis kehtivad kuni 30. juunini 2025 ja on seotud energiatõhususe klassidega alates **A+++** kuni **D**.
- Määrus (EL) 2023/2534 kehtib alates 1. juulist 2025 ja on seotud energiatõhususe klassidega alates **A** kuni **G**.



Seadme energiamärgisel olevalt QR-koodilt leiate veebilingi teabele, mis on seotud selle seadme jõudlusele vastavalt EL EPREL-i andmebaasis kirjeldatule. Hoidke energiamärgis alles koos kasutusjuhendiga ja kõigi muude dokumentidega, mis seadmega kaasnesid.

Sama teavet EPREL-is on võimalik leida ka aadressilt <https://eprel.ec.europa.eu>, kasutades mudeli nime ja tootenumbrit, mis on toodud andmesildil. Andmesildi täpse asukoha kohta leiate teavet jaotisest „Toote kirjeldus“.

15.2 Selgitus

kg	Pesu kogus.	p/min	Tsentrifuugimine kiirusel
kWh	Energiatarve.		
hh:mm	lühendamiseks.		
%	Esialgne niiskus tsentrifuugimistsükli lõpus ja jääkniiskus kuivatusprogrammi lõpus. Mida kiirem on tsentrifuugimine, seda suurem on tsentrifuugimise müra, kuid esialgne niiskus ja energiakulu pesu kuivatamisel on väiksemad.		

15.3 Vastavalt komisjoni määrusele (EU) 2023/2533, määrusele (EU) 2023/2534 ja määrusele (EU) 392/2012.



Alljärgnevad väärtused on saadud laboritingimustes vastavaid standardeid järgides. Erinevad parameetrid võivad andmeid muuta, näiteks: pesu kogus, pesu liik ja keskkonningimused. Pesu esialgne niiskusesisaldus, vee tüüp, toitepinge ja kui muudate programmi vaikeseadet, võivad samuti mõjutada energiakasutust, kuivatusprogrammi kestust ja lõplikku niiskusesisaldust.

Programm	Pesu kogus (kg)	Tsentri- fuugimine kiirusel (p/min)	Esi- alg- ne niis- kus (%)	Kuivatusaeg (h:mm)	Energiatarve (kWh)	Jääknii- sus (%)
Eco 1) 2)	9,0	1000	60	3:19	1,68	0,0
Eco 1) 2)	4,5	1000	60	1:50	0,86	0,0

1) See on võrdlusprogramm, mida kasutatakse ELi ökodisaini ja energiamärgise eeskirjadele vastavuse hindamiseks, ELi komisjoni määrus (EU) 2023/2533 ja määrus (EU) 2023/2534. Selle programmiga on võimalik kuivatada puuvillast pesu alates 60% pesu algniiskusesisaldusest kuni pesu lõpliku niiskusesisalduseni 0%.

2) Eco programm on ekvivalentne „Cottons (Puuvillane) Eco programmile, mis on "Puuvillase standardprogramm" vastavalt komisjoni määrusele (EL) nr 392/2012. Sobib tavalise märja puuvillase pesu kuivatamiseks.

Võimsustarve eri režiimides

Väljalülitatud režiimi energia- tarve (W)	Ooterežiimi ener- giatarve (W)	Viitkäivitus (W)	Võimsustarve võr- gu-ooterežiimil (W)
0,05	0,05	4,00	2,00 1)

Maksimaalne aeg väljas/ooterežiimi jõudmiseks on 15 minutit.

1) Energiakulu ühendatud funktsiooniga on ligikaudu 17,5 kWh aastas. Selle funktsiooni väljalülitamiseks vt peatükki „Wi-Fi-ühenduse loomine“.

15.4 Tavalised programmid





Tegemist on ainult kaudsete väärtustega.

Programm	Pesu kogus (kg)	Tsentri- fuugimine kiirusel (p/min)	Esi- alg- ne niis- kus (%)	Kuivatusaeg (h:mm)	Energiatarve (kWh)	Jääknii- sus (%)
Cottons (Puuvilla- ne) Extra Dry (Eriti kuiv)	9,0	1000	60	4:07	2,07	-3,0
Cottons (Puuvilla- ne) Extra Dry (Eriti kuiv)	4,5	1000	60	2:29	1,24	-3,0
Cottons (Puuvilla- ne) Iron Dry (Triikimis- kuiv)	9,0	1000	60	2:16	1,19	12,0

Programm	Pesu kogus (kg)	Tsentrifuugimine kiirusel (p/min)	Esialgne niiskus (%)	Kuivatusaeg (h:mm)	Energiatarve (kWh)	Jääniiskus (%)
Cottons (Puuvilla-ne) Iron Dry (Triikimis-kuiv)	4,5	1000	60	1:30	0,78	12,0
Synthetics (Tehiskiud) Extra Dry (Eriti kuiv)	4,0	1200	40	1:17	0,59	0,0
Synthetics (Tehiskiud) Cupboard (Kapi-kuiv)	4,0	1200	40	1:08	0,53	1,0
Synthetics (Tehiskiud) Iron Dry (Triikimis-kuiv)	4,0	1200	40	0:51	0,36	12,0
Wool (Vill)	1,0	1200	35	2:12	1,49	5,0

16. JÄÄTMEKÄITLUS

Sümboliga  tähistatud materjalid võib ringlusse suunata. Selleks viige pakendid vastavatesse konteineritesse. Aidake hoida keskkonda ja inimeste tervist ja suunake elektri- ja elektroonilised jäätmed ringlusse.

Ärge visake sümboliga  tähistatud

seadmeid muude majapidamisjäätmete hulka. Viige seade kohaliku ringluspunkti või pöörduge abi saamiseks kohaliku omavalitsusse.

Üdvözljük az Electrolux világában! Köszönjük, hogy a mi készülékünket választotta.



Használattal kapcsolatos tanácsok, prospektusok, hibaelhárítási, szerviz- és javítási információk kérése:

www.electrolux.com/support

A változtatások jogát fenntartjuk.

TARTALOM

1. BIZTONSÁGI INFORMÁCIÓK.....	32
2. BIZTONSÁGI UTASÍTÁSOK.....	36
3. TERMÉKLEÍRÁS.....	38
4. MŰSZAKI ADATOK.....	39
5. KEZELŐPANEL.....	40
6.  WI-FI-CSATLAKOZÁS BEÁLLÍTÁSA.....	41
7. PROGRAMOK.....	44
8. KIEGÉSZÍTŐ FUNKCIÓK.....	46
9. BEÁLLÍTÁSOK.....	49
10. AZ ELSŐ HASZNÁLAT ELŐTT.....	51
11. NAPI HASZNÁLAT.....	52
12. HASZNOS TANÁCSOK ÉS JAVASLATOK.....	53
13. ÁPOLÁS ÉS TISZTÍTÁS.....	54
14. HIBAEELHÁRÍTÁS.....	57
15. FOGYASZTÁSI ÉRTÉKEK.....	60
16. KÖRNYEZETVÉDELMI TUDNIVALÓK.....	62

1. BIZTONSÁGI INFORMÁCIÓK



A készülék üzembe helyezése és használata előtt gondosan olvassa el a mellékelt útmutatót.

A gyártó nem vállal felelősséget a helytelen beszerelés vagy használat miatt keletkezett sérülésekért és károkért. Az útmutatót tartsa biztonságos és elérhető helyen, hogy szükség esetén mindig a rendelkezésére álljon.



Figyelem: Tűzveszély! / Gyúlékony anyagok.

A készülékben gyúlékony, azonban igen környezetbarát gáz, propán (R290) található. Tartsa távol a láng- vagy hőforrásokat a terméktől. Ügyeljen arra, hogy ne sértse meg a hűtőkör propánt tartalmazó alkatrészeit.

1.1 Gyermek és fogyatékkal élő személyek biztonsága

FIGYELMEZTETÉS!

Fulladás, sérülés vagy tartós rokkantság kockázata.

- Ezt a készüléket 8 év feletti gyermekek, csökkent fizikai, érzékelési vagy szellemi képességekkel rendelkező felnőttek, illetve megfelelő tudással vagy gyakorlattal nem rendelkező személyek csak felügyelet mellett, vagy abban az esetben használhatják, ha megfelelő oktatást kaptak a készülék biztonságos használatára, és megértik az esetleges veszélyeket.
- A 3 és 8 év közötti gyermekek, illetve a súlyos, komplex fogyatékossgal élő személyek állandó felügyelet nélkül nem tartózkodhatnak a készülék közelében.
- 3 évesnél fiatalabb gyermekek kizárólag folyamatos felügyelet mellett tartózkodhatnak a készülék közelében.
- Ne engedje, hogy gyermekek játsszanak a készülékkel.
- Minden csomagolóanyagot tartson távol a gyermekektől, és megfelelően ártalmatlanítsa.
- A mosószeret tartsa távol a gyermekektől.
- A gyermekeket és a háziállatokat tartsa távol a készüléktől, amikor az ajtaja nyitva van.
- Ha rendelkezik gyermekbiztonsági zárral a készülék, akkor azt be kell kapcsolni.
- Gyermekek felügyelet nélkül nem végezhetnek tisztítási vagy karbantartási tevékenységet a készüléken.

1.2 Általános biztonság

- Ez a készülék kizárólag háztartási típusú, géppel szárítható ruhák szárítására szolgál.
- Ne használja a szárító funkciót, ha a ruhanemű ipari vegyi anyagokkal szennyeződött.
- Ezt a készüléket háztartási célú, beltérben történő használatra tervezték.

- Ez a készülék használható irodákban, szállodai vendégszobákban, panziókban, vendégházakban és más hasonló szálláshelyeken, ahol a használat nem haladja meg a háztartási használat (átlagos) szintjét.
- Ne változtassa meg a készülék műszaki jellemzőit.
- Ha a szárítógépet mosógép tetejére helyezi, használja az összeépítő készletet. Az összeépítő készlet hivatalos márkakereskedőnél szerezhető be, és kizárólag a tartozékhoz mellékelt útmutatóban felsorolt készülékekhez használható. Üzembe helyezés és használat előtt olvassa el figyelmesen (lásd az üzembe helyezési útmutatót).
- A készülék elhelyezhető szabadon álló módon vagy a konyhai munkapult alá, ha van elegendő hely (lásd az üzembe helyezési útmutatót).
- A készüléket ne helyezze üzembe zárható ajtó, tolóajtó vagy olyan ajtó mögött, amelynél a készülékkel ellentétes oldalon található a zsanér, és emiatt a készülék ajtaja nem nyitható ki teljesen.
- Ügyeljen arra, hogy a készülék alsó részén levő szellőzőnyílást a készülék alatti szőnyeg, lábtörő vagy egyéb padlóburkoló tárgy ne zárja el.
- **FIGYELEM:** A készüléket tilos külső kapcsolóeszközzel, például időzítővel ellátni, vagy olyan áramkörre kötni, amelyet rendszeresen be- és kikapcsolnak.
- Csak a telepítés befejezése után csatlakoztassa a hálózati csatlakozódugót a hálózati csatlakozóaljzatba. Ügyeljen arra, hogy a hálózati csatlakozódugó hozzáférhető legyen az üzembe helyezés után.
- Gondoskodjon a készüléknek helyt adó helyiség jó szellőzéséről, hogy elkerülje a gázt vagy más tüzelőanyagokat elégető készülékekből (beleértve a nyílt tüzet is) származó füstgázok nem kívánt visszaáramlását.
- **FIGYELEM:** Ne telepítse a készüléket légcserével nem rendelkező helyre.
A készülékben gyúlékony, azonban igen környezetbarát gáz, propán (R290) található. Tartsa távol a láng- vagy

hőforrásokat a terméktől. Ügyeljen arra, hogy ne sértse meg a hűtőkör propánt tartalmazó alkatrészeit.

- FIGYELEM: A készülékházon vagy a beépített szerkezeten lévő szellőzőnyílásokat tartsa akadálymentesen.
- FIGYELEM: Ügyeljen arra, hogy ne sérüljön meg a készülék hűtőköre.
- FIGYELEM: Puszta kézzel ne érintse meg a kondenzátor hozzáférhető fémbordáit. Sérülésveszély! Viseljen védőkesztyűt.
- Ha a hálózati kábel megsérül, azt a gyártónak vagy a márkaszerviznek vagy más hasonlóan képzett személynek kell kicserélnie, nehogy elektromos veszélyhelyzet álljon elő.
- Soha ne lépje túl a megengedett legnagyobb töltetet, mely 9,0 kg tömegű lehet (lásd a „Programtáblázat” című fejezetet).
- Törölje le a készülék körül felhalmozódott szöszöket és csomagolási törmeléket.
- Ne használja a készüléket szűrő nélkül. Minden használat előtt vagy után tisztítsa meg szöszszűrőt.
- Ne szárítson mosatlan ruhadarabokat a szárítógépben.
- Az olyan anyagokkal szennyezett ruhadarabokat, mint növényi olaj, aceton, alkohol, benzin, kerozin, folteltávolítók, terpentín, viasz és viaszeltávolítók, elkülönítve kell kimosni meleg vízben, extra mennyiségű mosószer használatával, mielőtt a szárítógépben szárítaná.
- Olyan darabokat, mint szivacs (latexhab), zuhanysapkák, vízálló textíliák, gumírozott ruhadarabok vagy szivacsdarabokkal kitömött párnák, tilos a szárítógépben szárítani.
- A textilöblítőket vagy hasonló készítményeket az azokhoz mellékelt gyártói utasításoknak megfelelően kell használni.
- Távolítsa el a ruhadarabokból az összes olyan tárgyat, mely gyújtószikra forrása lehet, pl. öngyújtó vagy gyufa.
- FIGYELEM: Soha ne állítsa le a szárítógépet a szárítási ciklus befejeződése előtt, hacsak nem tudja az összes

darabot gyorsan kiszedni és kitergegetni, hogy a maradék hő eltávozzon.

- Bármilyen karbantartás előtt kapcsolja ki a készüléket, és húzza ki a hálózati csatlakozódugót a csatlakozóaljzatból.

2. BIZTONSÁGI UTASÍTÁSOK

2.1 Üzembe helyezés



Figyelem: Tűzveszély! / Gyúlékony anyagok.

- Távolítsa el az összes csomagolóanyagot.
- Ne helyezzen üzembe, és ne is használjon sérült készüléket.
- Tartsa be a készülékhez mellékelt üzembe helyezési útmutatóban foglaltakat.
- Ne telepítse a készüléket légcserével nem rendelkező helyre.

A készülékben gyúlékony, azonban igen környezetbarát gáz, propán (R290) található. Tartsa távol a láng- vagy hőforrásokat a terméktől. Ügyeljen arra, hogy ne sértse meg a hűtőkör propánt tartalmazó alkatrészeit.

- A készülék nehéz, ezért legyen körültekintő a mozgatásakor. Mindig használjon munkavédelmi kesztyűt és zárt lábbelít.
- Ne helyezze üzembe a készüléket olyan helyen, ahol a hőmérséklet 5 °C alá csökkenhet vagy 35 °C fölé emelkedhet.
- A készülék üzemeltetésének helyén a padló vízszintes, sík, stabil, hőálló és tiszta legyen.
- Gondoskodjon arról, hogy keringeni tudjon a levegő a készülék és a padló között.
- Mozgatáskor mindig tartsa a készüléket függőleges helyzetben.
- A készülék hátoldalát a falhoz kell állítani.
- A készülék végleges elhelyezési pozíciójában ellenőrizze a felület megfelelő vízszinteségét vízmértékkel. Ha a felület nem teljesen vízszintes, a lábak emelésével vagy süllyesztésével biztosítsa a vízszintes helyzetet.

2.2 Elektromos csatlakozás

FIGYELMEZTETÉS!

Tűz- és áramütésveszély.

- Csak az üzembe helyezés befejezése után csatlakoztassa a hálózati csatlakozódugót a hálózati csatlakozóaljzatba. Ügyeljen arra, hogy a hálózati dugasz üzembe helyezés után is könnyen elérhető legyen.
- FIGYELEM: A készüléket úgy tervezték, hogy az épületben lévő földelőcsatlakozáshoz kell telepíteni/ csatlakoztatni.
- Ellenőrizze, hogy az adattáblán szereplő adatok megfelelnek-e a helyi elektromos hálózat paramétereinek.
- Mindig megfelelően felszerelt, áramütés ellen védett aljzatot használjon.
- Ne használjon hálózati elosztókat és hosszabbító kábeleket.
- A készülék csatlakozásának bontására, soha ne a hálózati kábelnél fogva húzza ki a csatlakozódugót. A kábelt mindig a csatlakozódugónál fogva húzza ki.
- Nedves kézzel ne érintse meg a hálózati kábelt és a csatlakozódugót.

2.3 Használat

FIGYELMEZTETÉS!

Személyi sérülés, áramütés, tűz, égési sérülés vagy a készülék károsodásának veszélye áll fenn.



Figyelem: Tűzveszély! / Gyúlékony anyagok. A készülékben gyúlékony, azonban igen környezetbarát gáz, propán (R290) található. Tartsa távol a láng- vagy hőforrásokat a terméktől. Ügyeljen arra, hogy

ne sértse meg a hűtőkör propánt tartalmazó alkatrészeit.

- Ez a készülék kizárólag háztartási (beltéri) célokra használható.
- Ne szárítson olyan töltött vagy bélelt darabokat, melyek külső huzatanyaga megsérült (elszakadt vagy kirojtosodott).
- Ha a szennyes ruhaneműket feltettávolítással mosta ki, még egyszer le kell futtatnia egy öblítőprogramot, mielőtt elindítja a szárítási ciklust.
- Csak olyan ruhaneműt szárítson, melynek gépi szárítása engedélyezett. Kövesse a ruhanemű kezelési címkéjén feltüntetett utasításokat.
- Ne igyon a gép kondenz/desztyillált vizéből, és ne használja fel ételkészítéshez. Egészségügyi kockázatot jelent az emberek és a házi kedvencek számára.
- Ne üljön vagy álljon rá a készülék nyitott ajtajára.
- Olyan ruhadarabot nem szabad a készülékbe tenni, amelyből csöpög a víz.

2.4 Belső világítás

FIGYELMEZTETÉS!

Sérülésveszély!

- Látható LED-es sugárzás, ne nézzen közvetlenül a fény sugarába.
- A belső világítás csereje érdekében forduljon a márkaszervizhez.

2.5 Ápolás és tisztítás

FIGYELMEZTETÉS!

Személyi sérülés vagy a készülék károsodásának veszélye áll fenn!



Figyelem: Tűzveszély! / Gyúlékony anyagok. A készülékben gyúlékony, azonban igen környezetbarát gáz, propán (R290) található. Tartsa távol a láng- vagy hőforrásokat a terméktől. Ügyeljen arra, hogy ne sértse meg a hűtőkör propánt tartalmazó alkatrészeit.

- A készülék tisztításához ne használjon vízsugarat vagy gőztisztítót.
- Tisztítsa meg a készüléket egy puha, nedves kendővel. Csak semleges

tisztítószerrel használjon. Ne használjon súrolószerrel, súrolószivacsot, oldószerrel vagy fém tárgyat.

- A hűtőrendszer egészségének megóvása érdekében a tisztítást körültekintően hajtsa végre.

2.6 Kompresszor

FIGYELMEZTETÉS!

A készülék károsodásának veszélye áll fenn!

- A szárítógépben lévő kompresszor és rendszere különleges közeggel van feltöltve, amely nem tartalmaz fluor-klór szénhidrogéneket. Ennek a rendszernek szorosnak kell maradnia. A rendszer károsodása szivárgást okozhat.

2.7 Szolgáltatások

- A készülék javítását bizza a márkaszervizre. Mindig eredeti cserealkatrészt használjon.
- Kérjük, ne feledje, hogy a házilag vagy nem szakértő által végzett javítás biztonsági következményekkel járhat, és érvénytelenítheti a jótállást.
- A következő pótalkatrészek rendelkezésre állnak legalább 10 évig a modell gyártásának befejezését követően: tömítések, kapcsolók és gombok, kondenzvíz szivattyú, ajtózárok, motorok és motorkefék, a motor és a dob közötti erőátvitel, ventilátor- és ventilátorkerekek, dobok és csapágyak, vízvezetékek és kapcsolódó berendezések, beleértve a tömlőket, szelepeket és szűrőket, kábelek és dugók, nyomtatott áramköri kártyák, elektronikus kijelzők, termosztátok és hőmérséklet-érzékelők, szoftverfrissítések (beleértve a szoftver visszaállítását), rugók, fűtőelemek és részeik, elektromos biztosítékok (külön vagy együtt), alsó váltógörgő, támasztógörgő, ajtók, ajtó tömítések, kilincsek, ajtózárok szerelvények és zsanérok, szőszszűrők, levegőszűrők, műanyag perifériák, kondenzvíztartály. Az időtartam elképzelhető, hogy hosszabb az Ön országában. További információkért, kérjük, látogasson el a weboldalunkra.

- Kérjük, ne feledje, hogy ezen cserealkatrészek némelyikét kizárólag szakértő szerelő szerelheti be, és nem mindegyik alkatrész társítható minden modellhez.
- A termékben található izzó(k)ra és a külön kapható pótizzókra vonatkozó tudnivalók: Ezek az izzók arra készültek, hogy megfeleljenek a háztartási készülékekben fennálló szélsőséges fizikai feltételeknek, mint például hőmérséklet, rezgés, magas páratartalom, illetve arra használatosak, hogy jelezzék a készülék működési állapotát. Nem alkalmasak egyéb felhasználásra, valamint helyiségek megvilágítására.

2.8 Ártalmatlanítás

FIGYELMEZTETÉS!

Sérülés- vagy fulladásveszély áll fenn.



Figyelem: Tűzveszély! / Anyagi kár és a készülék sérülésének veszélye áll fenn.

- Bontsa a készülék elektromos- és vízhálózati csatlakozását.
- A készülék közelében vágja át a hálózati kábelt, és tegye a hulladékba.
- A készülék gyúlékony gázt (R290) tartalmaz. A készülék megfelelő ártalmatlanítására vonatkozó tájékoztatásért lépjen kapcsolatba a helyi hatóságokkal.
- Szerelje le az ajtókilincset, hogy megakadályozza gyermekek és kedvenc állatok készülékdobban rekedését.
- A készüléket az elektromos és elektronikus berendezésekre (WEEE) vonatkozó helyi rendeleteknek megfelelően tegye a hulladékba.

3. TERMÉKLEÍRÁS

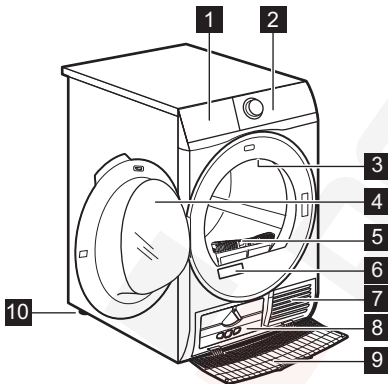

- 1 Víztartály
- 2 Kezelőpanel

- 3 Belső világítás
- 4 A készülék ajtaja
- 5 Filter (Szűrő)
- 6 Adattábla
- 7 Levegőnyílások
- 8 Kondenzátor fedele
- 9 A kondenzátor burkolata
- 10 Állítható lábak



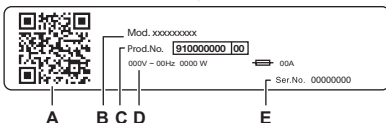

A ruhanemű könnyebb betöltéséhez, illetve a beszerelés megkönnyítésére az ajtó nyitási iránya megfordítható (lásd a külön mellékelt lapon).



Az adattábla jelentése:

- A. QR-kód
- B. modellnév
- C. termékszám
- D. elektromos besorolás
- E. sorozatszám

Olvassa be a **QR-kódot** a kamerával, hogy letölthesse az alkalmazásunkat az alkalmazásruhából az okoseszközére, és kövesse a szükséges lépéseket. Regisztrálja termékét, és hozza ki a legtöbbet belőle.

-  Hozzáférhet a készülék adataihoz, dokumentációihoz és cikkeihez a legjobb funkciók használatáról (a felhasználói kézikönyv a(z) **electrolux.com/manuals** részénél is rendelkezésre áll)
-  Használati tanácsok, hibaelhárítás, szerviz- és javítási információk (a következő címen is rendelkezésre áll: **electrolux.com/support**)
-  Tartozékok, kopóeszközök és eredeti pótalkatrészek vásárlása a készülékhez (az **electrolux.com/shop** oldalon is elérhető)

3.1 Elektromos csatlakozás

A telepítés befejezése után csatlakoztassa a hálózati csatlakozódugót a hálózati csatlakozóaljzatba.

Az ehhez szükséges elektromos adatok az adattáblán és a „Műszaki adatok” c. fejezetben találhatóak. Ellenőrizze, hogy ezek megfelelőek-e a hálózati tápfeszültséghez.

Ellenőrizze, hogy a háztartási elektromos berendezés elbírná-e a szükséges maximális terhelést, figyelembe véve az esetlegesen használatban lévő egyéb készülékeket is.

Csatlakoztassa a készüléket egy földelt aljzathoz.

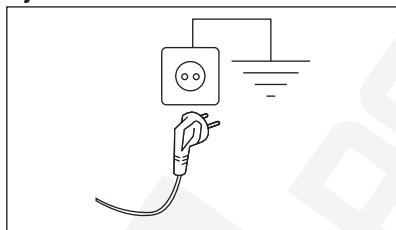

Az elektromos kábel a készülék üzembe helyezése után legyen könnyen hozzáférhető.

A készülék üzembe helyezéséhez szükséges bármely elektromos szereléshez vegye fel a kapcsolatot a márkaszervizzel.

A gyártó semmilyen felelősséget nem vállal a fenti biztonsági szabályok be nem tartásából adódó károk, illetve sérülések esetén.

4. MŰSZAKI ADATOK

Magasság x Szélesség x Mélység	85,0 x 59,6 x 66,2 cm
Maximális mélység nyitott betöltőajtó mellett	110,7 cm
Maximális szélesség nyitott betöltőajtó mellett	95,8 cm
Állítható magasság	85,0 cm (+ 1,5 cm - láb szabályozás)
Dob térfogata	118 l
Maximális töltet	9,0 kg
Feszültség	230 V

Frekvencia	50 Hz
Akusztikus levegőben terjedő zajkibocsátás az Eco program szárítási ciklusához maximális töltetnél	63 dB(A)
Összteljesítmény	700 W
Használat módja	Háztartási
Megengedett környezeti hőmérséklet	+ 5 °C és + 35 °C között
A szilárd részecskék és a nedvesség bejutása elleni védelmet a védőburkolat biztosítja, kivéve ahol az alacsony feszültségű részeket nem védi ez burkolat	IPX4
Hűtőközeg-gáz megjelölése	R290
Tömeg	0,149 kg

5. KEZELŐPANEL

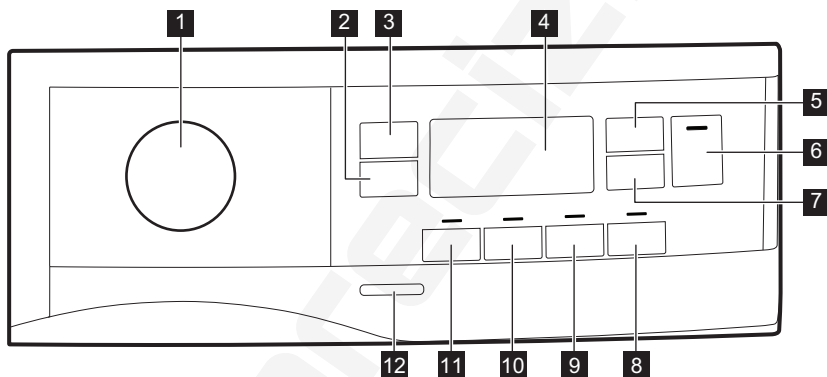

- 1** Programgomb és ● TÖRLÉS kapcsoló
- 2** Extra Anticrease (Gyűrődésmentesítés) érintőgomb
- 3** Dryness Level (Szárasság) érintőgomb
- 4** Kijelző
- 5** Time Dry (Idővezérelt szárítás) érintőgomb
- 6** Start/Pause (Indítás / Szünet) érintőgomb
- 7** Delay Start (Késlettetés) érintőgomb
- 8** End Alert (Hangjelzés) érintőgomb
- 9** Extra Silent (Extra Csendes) érintőgomb
- 10** Reverse Plus (Plusz irányváltás) érintőgomb

- 11** Refresh (Frissítés) érintőgomb
- 12** BE/KI gomb



Érintse meg ujjával a kiegészítő funkció nevét vagy szimbólumát viselő érintőgombokat. Ne viseljen a kezelőpanel megérintésekor kesztyűt. Fontos, hogy a kezelőpanel mindig tiszta és száraz legyen.

5.1 Kijelző

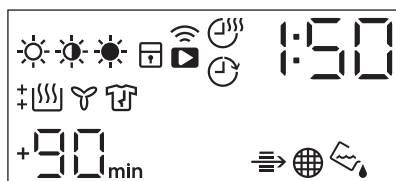

Szimbólum a kijelzőn	A szimbólum leírása
	ruhanemű szárásága-kiegészítő funkció: vasalószárász, szek-rényaszárász, extra szárász
	idővezérelt szárítás be
	késleltetett indítás kiegészítő funkció be
	visszajelző: <i>Wi-Fi-kapcsolat</i>
	távvezérelt indítás kiegészítő funkció be
	visszajelző: <i>ellenőrizze a hőcserélőt</i>
	visszajelző: <i>tisztítsa meg a szűrőt</i>
	visszajelző: <i>engedje le a víztartályt</i>
	gyerekzár bekapcsolva
	helytelen kiválasztás
	visszajelző: <i>szárítási fázis</i>
	visszajelző: <i>hűtési fázis</i>
	visszajelző: <i>gyűrődésmentesítő szakasz</i>
1 : 50	program időtartama
+30 _{min.} , +60 _{min.} , +90 _{min.} , +2h	gyűrődésmentesítő szakasz alapértelmezett növelése: +30 perc, +60 perc, +90 perc, +2 óra)
: 10 - 2 : 00	idővezérelt szárítás kiválasztása (10 perc - 2 óra)
1h - 20h	késleltetett indítás kiválasztása (1 óra - 20 óra)

6. WI-FI-CSATLAKOZÁS BEÁLLÍTÁSA

A jelen fejezet ismerteti, hogy miként kell csatlakoztatni az okos készüléket a Wi-Fi

hálózathoz, és hozzákapcsolni a mobil eszközhöz.

Ezzel a funkcionalitással a mobil készülékeitől értesítéseket kaphat, valamint felügyelheti és irányíthatja a szárítógépét.

A Wi-Fi funkció gyári alapbeállításaként ki van kapcsolva.

A funkciók és szolgáltatások teljes palettájának használatához a készüléket csatlakoztatni kell, melyhez az alábbiak szükségesek:

- Otthoni vezeték nélküli hálózat engedélyezett internet kapcsolattal.
- A vezeték nélküli hálózathoz csatlakoztatott mobil eszköz.

Frekvencia	2,412 - 2,472 GHz az európai pi- ac számára
Protokoll	IEEE 802.11b/g/n
Max. teljesít- mény	< 20 dBm
Titkosítás	WPA, WPA2, WPA3

6.1 QR-kód az adattáblán

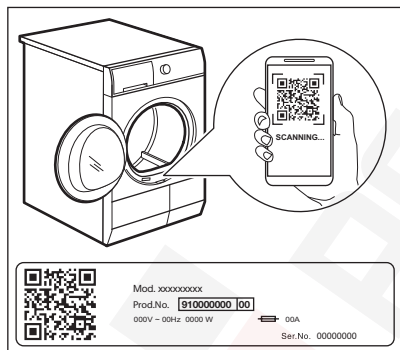

A QR-kód kétféleképpen használható:

- Olvassa be a QR-kódot a beépített kameraalkalmazással, és tölts le az alkalmazásunkat az alkalmazásáruházból az okoseszközhöz, majd kövesse a szükséges lépéseket.
- Az okoseszköz és a készülék párosítása a folyamat egyszerűsítése érdekében. Olvassa be a QR-kódot a az alkalmazás beépített QR-kódolvasójával.

6.2 Az alkalmazás telepítése

Okos készülékével álljon közel a szárítógéphez, amikor azt az alkalmazáshoz csatlakoztatja.



Ellenőrizze, hogy okos készüléke csatlakoztatva van-e a vezeték nélküli hálózathoz.



1. Lépjen az App Store áruházba az okoseszközön, vagy olvassa be a QR-kódot (lásd a „QR-kód az adattáblán” c. részt).
2. Tölts le és telepítse az alkalmazást.
3. Ellenőrizze, hogy a wifi csatlakozás el van-e indítva a szárítógépnél. Amennyiben nem, lépjen az alábbi szakaszhoz.
4. Indítsa el az alkalmazást. Válassza ki az országot és a nyelvet, majd lépjen be az e-mail címével és jelszavával. Amennyiben még nem rendelkezik fiókkal, hozzon létre egy újat az alkalmazásunk utasításai szerint.

6.3 A szárítógép vezeték nélküli kapcsolatának beállítása

Tölts le és telepítse az alkalmazást az okoseszközhöz.

1. Az alkalmazásban – érintse meg a Készülék hozzáadása lehetőséget, és kövesse az alkalmazásban megjelenő, a készülék csatlakoztatására vonatkozó utasításokat.
2. A készülék bekapcsolásához nyomja meg a Be/Ki gombot néhány másodpercre.
3. Válasszon ki egy programot a programválasztó gomb elforgatásával.
4. Érintse meg és tartsa nyomva egyszerre a **Time Dry (Idővezérelt szárítás)** és **Delay Start (Késleltetés)** gombokat 3 másodpercig, amíg egy kattánós hang nem hallható.

A **On** szöveg kb. 5 másodpercre felugrik, és a  ikon villogni kezd, majd a vezeték nélküli modul aktiválódik. Körülbelül 10 másodpercbe telhet, mire a folyamat véget ér. Amikor a vezeték nélküli modul készen áll, a(z)  szöveg (**Access Point**) olvasható, arról tájékoztatva Önt, hogy a hozzáférési pont körülbelül 5 percig elérhető lesz.

- Állítsa be az alkalmazást az okoseszközön.
- Miután a kapcsolat beállításra került, a  (Access Point) szimbólum eltűnik, és a  ikon villogása megszűnik, folyamatos világításra állva át, ezzel is megerősítve a konfiguráció sikerességét.



Minden bekapcsoláskor a készüléknek 10 másodpercre van szüksége ahhoz, hogy automatikusan csatlakozzon a hálózathoz. Amikor a  visszajelző abbahagyja a villogást, a kapcsolat létrejött.

A vezeték nélküli kapcsolat kikapcsolásához a Time Dry (Idővezérelt szárítás) és Delay Start (Késleltetés) gombot tartsa nyomva egyidejűleg **3** másodpercig az első hangjelzés megszólalásáig. **OFF** visszajelző jelenik meg a kijelzőn.



A vezeték nélküli kapcsolat automatikusan kikapcsol, ha a készüléket kikapcsolja, majd ismét bekapcsolja.

A vezeték nélküli hitelesítő adatok eltávolításához a Time Dry (Idővezérelt szárítás) és Delay Start (Késleltetés) gombot tartsa nyomva egyidejűleg **10** másodpercig, a második hangjelzés megszólalásáig:

 visszajelző jelenik meg a kijelzőn.

6.4 Távoli indítás





A app segítségével a ruhanemű ápolását a mobil eszközéről vezérelheti. Ez a készülékhez tökéletesen testreszabott programokat, hasznos funkciókat és termékismertetőt tartalmaz. Az alkalmazás segítségével kiválaszthatja a készülék kezelőpaneljéről már elérhető programokat, valamint feloldhatja a kiegészítő programokat, melyek csak a mobil eszközről érhetőek el. Idővel a kiegészítő programok az alkalmazás új verziói megjelenésével változhatnak. A ruhanemű ápolása személyre szabott - mindez a mobil eszköz révén.

Ha az alkalmazás telepítve van, és a vezeték nélküli kapcsolat aktiválása befejeződött, távolról is elindíthat és leállíthat szárítóprogramokat a távindítás funkció használatával.



A távvezérlő automatikusan bekapcsol, amikor megnyomja a **Start/Pause (Indítás / Szünet)** gombot a program elindításához, de lehetőség van a szárító program távolról történő elindítására is.

Távindítás bekapcsolása

- Érintse meg a **Delay Start (Késleltetés)**  gombot, és a  visszajelző megjelenik a kijelzőn.
- Nyomja meg a **Start/Pause (Indítás / Szünet)** gombot a Távindítás bekapcsolásához.

A  visszajelző megjelenik a kijelzőn. Most a programot távolról lehet elindítani.

Távindítás kikapcsolása

Nyomja meg a **Delay Start (Késleltetés)**  érintőgombot, majd a **Start/Pause (Indítás / Szünet)** gomb megnyomásával erősítse meg a műveletet.

Az  ikon ki van kapcsolva, és a távindítás ki van kapcsolva.



Amennyiben azt ajtó nyitva van, a **Távindítás** funkció kikapcsol.



A visszaállítás helyzet  kikapcsolja a Távoli indítást.

6.5 Over-the-air frissítés



FIGYELMEZTETÉS!

Nyomatékosan javasoljuk, hogy ne kapcsolja ki és ne húzza ki a készüléket a frissítés közben.

Az alkalmazás frissítést javasolhat az új funkciók letöltéséhez.

A frissítés kizárólag az alkalmazáson keresztül tölthető le.

Ha egy program éppen fut, az alkalmazás értesítést küld, hogy a frissítés a program végén fog elkezdődni.

Frissítés közben a készülék kijelzőjén  látható.

A sikeres frissítésről nem jelenik meg üzenet; a frissítés befejeződése után a készülék ismét használható.

Hiba esetén a készüléken  jelenik meg a kijelzőn: csak nyomja meg bármelyik gombot, vagy forgassa el a gombot a normál használathoz való visszatéréshez.

7. PROGRAMOK

7.1 Alkalmazásunk és egyéb rejtett programok

Az alkalmazásunk **további rejtett programok széles választékát kínálja**. Kapcsolja össze a készüléket az alkalmazással és válassza ki az igényeinek leginkább megfelelő programot.



A piaci igényektől függően a programnevek előzetes értesítés nélkül megváltozhatnak. Az alkalmazás minden program teljes leírását megadja.















Gyors 3 kg
Edzőruha
Foci
Síruházat
Sportcipő
Takaró

Függöny
Párna
Törölköző
Állatszőr
Vasaláskönnyítés
Anti-allergén

Denim
Babaruházat
Lenvászon
Szárítókosár

7.2 Programtáblázat

Program	Töltet 1)	Tulajdonságok / Anyag típusa ²⁾
Eco 3) 4)	9,0 kg	A nedves, pamut ruhanemű szárítására alkalmas, és erre a célra az energiafelhasználás szempontjából a leghatékonyabb program. A szárazsági szint nem állítható, és alapértelmezés szerint Cupboard (Szekrényszáraz) / tárolásra kész értékre van állítva. 

Program	Töltet 1)	Tulajdonságok / Anyag típusa ²⁾
MixCare (Gyors mix)	5,0 kg	Szétválogatás nélkül mosott ruhadarabok rutinszerű szárításához tervezték. Egyenletesen szárítja a mindennapos viseleteket (pamut, pamut és műszál keverék, valamint műszál ruhadarabok). 
Cottons (Pamut)	9,0 kg	Fehér és színes pamutszövetprogram. Alapértelmezett beállítás a tárolására kész szárazsági fok. 
Synthetics (Műszál)	4,0 kg	Többnyire szintetikus szálakat, például poliésztert, poliamidot stb. tartalmazó kevert ruhadarabok. 
Delicate (Kímélő)	2,0 kg	Ajánlott kényes szövetekhez, például viszkózhoz, műselyemhez, akrilhoz és ezek keverékeihez. 
Wool (Gyapjú)  	1,0 kg	Gyengéden szárítja a géppel és kézzel mosható gyapjú ruhaneműket. A ruhadarabokat a program vége után haladéktalanul vegye ki a készülékből.
Silk (Selyem) 	0,5 kg	Megőrzi a kényes, géppel és kézzel mosható selyemruhák alakját, az enyhe meleg levegővel és a lágy mozgással minimálisra csökkenti a gyűrődéseket. 
Sportswear (Sportruházat)	4,0 kg	Képes megszáritani a szintetikus szálakból, többek között poliészterből, elasztán keverékekből és poliamidból készült általános sportruházatot. 
Down Jacket (Pehelydzseki) 	2,0 kg	Automatikus program, amely még a tollal, pehellyel vagy szintetikus töltettel ellátott kabátok belső szigetelését is képes megszáritani. Fenntartja a ruhadarab megjelenését és hőhatását 
Outdoor 	2,0 kg	Fenntartja a technikai textíliákból készült kültéri anyagok funkcionalitását, és helyreállítja a vízálló dzseki és az eltávolítható béléssel rendelkező shell dzseki vízlepergető képességét (szárítógépben szárítható tételek esetén). 
Hygiene (Higiénia) 	5,0 kg	A ciklus a ruhákat és egyéb tárgyakat úgy szárítja és fertőtleníti, hogy a hőmérséklet bizonyos ideig 60 °C felett tartja, így eltávolítja a baktériumok és vírusok 99,9% -át ⁵⁾ . Megjegyzés: Ezt a ciklust csak nedves darabokhoz szabad használni. Nem alkalmas kényes darabokhoz. 

Program	Töltet 1)	Tulajdonságok / Anyag típusa ²⁾
Bedlinen (Ágynemű) XL	4,5 kg	Egyszerre legfeljebb három szett ágyneműt képes szárítani. Minimalizálja a nagyméretű tételek csavarodását és gubancolódását, hogy minden ágynemű egyetlen száradjon, nedves foltok nélkül.



- 1) A maximális súly száraz tételekre értendő.
- 2) A ruhanemű címkéjének jelöléseivel kapcsolatban olvassa el a *HASZNOS TANÁCSOK ÉS JAVASLATOK: című fejezetet A ruhanemű előkészítése.*
- 3) Ez az a referenciaprogram, amelyet az EU ökotervezési és energiacímkézési előírásainak való megfelelés értékelésére használnak. (EU) 2023/2533 rendelet és (EU) 2023/2534. Ez a program a pamut ruhaneműt 60%-os kezdeti nedvességtartalomtól a töltet végső, 0%-os célnedvesség-tartalomáig képes megszáritani.
- 4) Az Eco program egyenértékű a „ Cottons (Pamut) Eco„ programmal, amely a „Szabványos pamutprogram” az EU 392/2012 számú bizottsági rendeletnek megfelelően. Normál nedves pamut ruhanemű szárítására alkalmas.
- 5) Escherichia colira, Candida albicansra és MS2 Bacteriofágra tesztelve. A Swisstest Testmaterialien AG által 2021-ben végzett független teszt (vizsgálati jelentés száma: 20212038).

Woolmark Wool Care - Kék



E gép gyapjúszáritási ciklusát a The Woolmark Company ellenőrizte és jóváhagyta. Az említett ciklus alkalmas a „kézi mosás” címkével ellátott gyapjú ruhanemű szárítására, feltéve, hogy a ruhanemű mosása a Woolmark által javasolt kézi-mosási-ciklussal történt, és a gyártó által előírt utasításoknak megfelelően lett szárítva. M2140

A Woolmark szimbólum minőségtanúsító védjegy funkciót tölt be számos országban.



8. KIEGÉSZÍTŐ FUNKCIÓK

8.1 Extra Anticrease (Gyűrődésmentesítés)

A szárítási ciklus végén aktiválódó gyűrődésmentesítő fázist 30, 60, 90 perccel vagy 2 órával meghosszabbítja. Ez a funkció csökkenti a gyűrődéseket. A szárított ruha a gyűrődésmentesítő fázis alatt kivethető.

8.2 Dryness Level (Szárzság)

Ez a funkció segít a ruhanemű szárzságának növelésében. A készülék 3 kiegészítő funkcióval rendelkezik:

-  Extra Dry (Extra száraz)
-  Cupboard (Szekrényszárász)

-  Iron Dry (Vasalószárász)

A végső célnedvesség beállítása

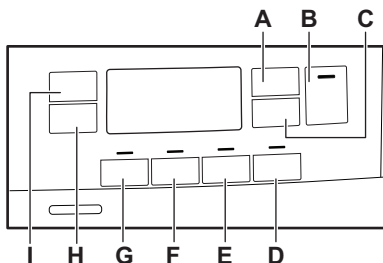



Erre azért lehet szükség, mert a szárazsági eredményeket számos körülmény befolyásolja, pl. a víz típusa, a tápfeszültség vagy a környezeti hőmérséklet stb.

HOGY LEHET TÖKÉLETES SZÁRÍTÁST ELÉRNI:

1. Próbálja meg beállítani a szárazsági fokozat beállításait (lásd fent a *Szárazsági fokozat* opciót).
2. Ha tovább szeretné növelni a ruhanemű szárazsági fokát, módosíthatja az alapértelmezett szárazsági fokozatot (lásd alább). Ez a beállítás a legtöbb programon működik, kivéve a **Eco**, **Wool** (Gyapjú), **Duvel** (Takaró), **Down Jacket** (Pehelydzseki), **Refresh** (Frissítés) programokat ha a gépen elérhetők.



Mindig, amikor „A ruhanemű maradék nedvességi fokának beállítása” üzemmódba lép, a ruhanemű korábban beállított maradék nedvességi foka a következő értékre módosul (pl. a korábban beállított **- 2 -** érték **- 1 -** értékre változik).

Az alapértelmezett cél nedvességi fok módosítása:

1. Nyomja meg a be/ki gombot a készülék bekapcsolásához.
2. Forgassa a programválasztó gombot bármely programra.
3. Várjon körülbelül 8 másodpercet.
4. Egyidejűleg nyomja meg és tartsa megnyomva a **(G)** és **(F)** érintőgombot.

Az alábbi visszajelzők egyike világítani kezd:

- **- 0 -** maximálisan száraz
 - **- 1 -** szárazabb ruhanemű
 - **- 2 -** normál szárazságú ruhanemű
5. Annyiszor nyomja meg és tartsa nyomva a gombokat **(G)** és **(F)**, amíg világítani nem kezd a megfelelő szint visszajelzője.



Amennyiben a ruhanemű cél végső nedvességi fokának beállításakor a kijelző visszatér a normál üzemmódba (a program 2. lépésben kiválasztott ideje jelenik meg), ismét tartsa megnyomva a **(G)** és **(F)** gombokat „A ruhanemű cél végső nedvességi fokának beállítása” üzemmódba lépéshez (a korábban beállított cél végső nedvességi fok a következő értékre módosul).

6. A cél végső nedvességi fok kiválasztott értékének elfogadásához várjon 5 másodpercet, majd a kijelző visszatér a normál üzemmódba.

Szárazsági fokozat	Kijelző szimbólumok
- 0 - maximálisan száraz	+ [0]
- 1 - szárazabb ruhanemű	+ [1]
- 2 - normál szárazságú ruhanemű	[2]

8.3 Time Dry (Idővezérelt szárítás)

Lehetősége van beállítani a program időtartamát minimum 10 perc és maximum 2 óra között. A szükséges időtartam a készülékben levő ruha mennyiségétől függ.



Javasoljuk, hogy kis mennyiségű ruha vagy csak egyetlen darab esetén rövid időtartamot állítson be.

JAVASOLT IDŐVEZÉRELTE SZÁRÍTÁS

legfeljebb 10 percig	csak hideg levegő alkalmazása (fűtés nélkül).
10–40 perc	további szárítás a ruhanemű szárazságának növeléséhez, a korábbi szárítási ciklust követően.
> 40 perc	kis mennyiségű (legfeljebb 4 kg), jól kicentrifugált (> 1200 ford./perc) ruhatöltet teljes szárítása.

8.4 Time Dry (Idővezérelt szárítás) a Wool (Gyapjú) program esetén

A kiegészítő funkció Wool (Gyapjú) programra vonatkozik, és a végső szárazsági fokozat beállítására szolgál.

8.5 End Alert (Hangjelzés)

Hangjelzés hallható az alábbi esetekben:

- ciklus vége
- gyűrődésmentesítő fázis kezdete és vége
- ciklus megszakítás

A hangjelzés alapértelmezés szerint mindig be van kapcsolva. Ezzel a funkcióval a hangjelzést be- vagy kikapcsolhatja.



A End Alert (Hangjelzés) kiegészítő funkció mindegyik programhoz kiválasztható.

8.6 Extra Silent (Extra Csendes)

A készülék anélkül működik csendesen, hogy károsan befolyásolná a szárítás hatásfokát. A

8.9 Egyéb funkciók táblázata

Programok ¹⁾	Dryness Level (Szárzság)			Extra Antic-rease (Gyűrődés-mente-sítés)	Refresh (Frissítés)	Reverse Plus (Plusz irányváltás)	Extra Silent (Extra Csendes)	Time Dry (Idővezérelt szárítás)
Eco		■		■				
MixCare (Gyors mix) XL	■	■		■		■		■
Cottons (Pamut)	■	■	■	■	■	■	■	■
Synthetics (Műszál)	■	■	■	■	■	■	■	■
Delicate (Kímélő)		■		■				
Wool (Gyapjú)								■ 2)
Silk (Selyem)		■		■				



készülék lassabban működik hosszabb ciklusidő mellett.

8.7 Reverse Plus (Plusz irányváltás)

Növeli a dob irányváltási gyakoriságát, hogy csökkentse a ruhaneműk összecsavarodását és összegabalyodását. Továbbá, hogy egységesebb legyen a ruhadarabok száradása, és csökkenjen a gyűrődésük. Alkalmazása nagyméretű vagy hosszú daraboknál javasolt (pl. lepedők, nadrágok, hosszú, egyrészese ruhák).

8.8 Refresh (Frissítés)

Ruhaneműk felfrissítése, amelyek tárolva voltak. A maximális töltet nem haladhatja meg az 1 kg-ot.

Programok ¹⁾	Dryness Level (Szárasság)	Extra Anticrease (Gyűrődésmentesítés)	Refresh (Frissítés)	Reverse Plus (Plusz irányváltás)	Extra Silent (Extra Csendes)	Time Dry (Idővezérelt szárítás)
	☀ ☀☀ ☀☀☀					
Sportswear (Sportruházat)		■		■		
Down Jacket (Pehelydzseki) 	■	■		■		
Outdoor 		■		■		
Hygiene (Higiéncia) 	■			■		
Bedlinen (Ágynemű) XL	■	■	■	■	■	■

1) A programmal együtt beállíthat 1 vagy több opciót. A be- és kikapcsolásukhoz nyomja meg a hozzájuk tartozó érintőgombot.

2) Lásd a KIEGÉSZÍTŐ FUNKCIÓK című fejezetet: Idővezérelt szárítás gyapjú programnál

9. BEÁLLÍTÁSOK

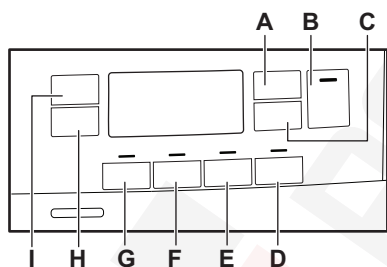

- A. Time Dry (Idővezérelt szárítás) érintőgomb
- B. Start/Pause (Indítás / Szünet) érintőgomb
- C. Delay Start (Késleltetés) érintőgomb
- D. End Alert (Hangjelzés) érintőgomb
- E. Extra Silent (Extra Csendes) érintőgomb
- F. Reverse Plus (Plusz irányváltás) érintőgomb
- G. Refresh (Frissítés) érintőgomb
- H. Extra Anticrease (Gyűrődésmentesítés) érintőgomb
- I. Dryness Level (Szárasság) érintőgomb

9.1 Gyerekzár funkció

Ez a kiegészítő funkció megakadályozza a gyermekeket abban, hogy játsszanak a készülékkel, amikor egy program működik. Az érintőgombok zárolódnak.

Csak a be/ki gomb nincs lezárva.

A gyerekzár kiegészítő funkció aktiválása:

1. A készülék bekapcsolásához nyomja meg a be/ki gombot.
2. Tartsa nyomva néhány másodpercig a **D** érintőgombot.

A gyerekzár visszajelző megjelenik.



A gyerekzár kiegészítő funkció a program működése alatt is kikapcsolható. Tartsa nyomva ugyanezt az érintőgombot, amíg a gyerekzár visszajelző el nem alszik. A készülék bekapcsolását követő 8 másodpercben a Gyerekzár funkció nem áll rendelkezésre.

9.2 Vízartály visszajelző

Alapértelmezés szerint a vízartály-visszajelző világít. Akkor világít, amikor a program befejeződött, vagy ha a vízartály ürítése válik szükségessé.



Ha vízelvezető készlet van felszerelve (külön rendelhető tartozék), a készülék automatikusan leereszti a vizet a vízartályból. Ebben az esetben azt javasoljuk, hogy kapcsolja ki a vízartály-visszajelzőt.

A vízartály visszajelzőjének kikapcsolása:

1. Nyomja meg a be/ki gombot a készülék bekapcsolásához.
2. Várjon körülbelül 8 másodpercet.
3. Egyidejűleg nyomja meg és tartsa megnyomva a **(H)** és **(I)** érintőgombot. A kijelzőn a „Ki” felirat jelenik meg, és a vízartály visszajelzője kikapcsol. 5 másodperc elteltével a kijelző visszatér a normál üzemmódba.



A vízartály-visszajelző bekapcsolásához ismételje meg a fenti eljárást. A kijelzőn a „Be” felirat jelenik meg, és a vízartály visszajelzője bekapcsol.

9.3 Üzemóra-számláló

Ez a funkció lehetővé teszi a készülék teljes üzemidejének órában történő megjelenítését, amely az első bekapcsolás pillanatától számítódik. Megjelenik a ciklusok tényleges működési ideje (nem tartalmazza a szüneteket vagy a késleltetett indítási időt).

Ennek az értéknek a megjelenítéséhez tegye a következőket:

1. Kapcsolja be a készüléket a **Be/Ki** gomb megnyomásával.

2. Tartsa nyomva a **G** és **E** gombot néhány másodpercig.
3. 3 másodperc elteltével a készülék teljes üzemideje órában jelenik meg a kijelzőn: pl. ha az üzemidő **1276** óra, a kijelzőn a **Hr** szöveg jelenik meg 2 másodpercig, majd **12 2** másodpercig, majd ezt követően **76**. Ez az érték két számjegyből álló sorozatban jelenik meg: az első két számjegy ezres és százaz, a második két számjegy tízes és egyes helyiértéket jelöli.

Az üzemmódból való kilépéshez nyomja meg bármelyik gombot, forgassa el a programválasztó gombot, vagy kapcsolja ki a készüléket.

9.4 Gyári alapértékek

Ez a funkció lehetővé teszi a gyári alapértelmezett beállítások visszaállítását. A mentett opciók és üzemmódok az alaphelyzetbe állnak vissza. A WiFi hálózati hitelesítő adatokat is eltávolítja a készülék memóriájából, és visszaállítja a személyre szabott programbeállításokat.

A kiegészítő funkció **bekapcsolásához** kövesse az alábbi lépéseket:

1. Kapcsolja be a készüléket a **Be/Ki** gomb megnyomásával.
2. Várjon körülbelül 8 másodpercet.
3. Tartsa nyomva a **F** és **E** gombot néhány másodpercig.
4. A készülék nyugtázza a műveletet, a kijelzőn – – – látható.



Ha az eljárás nem hoz eredményt (időtűllépés vagy helytelen billentyűkombináció miatt), kapcsolja ki a készüléket, és ismételje meg a lépéseket az elejétől.

10. AZ ELSŐ HASZNÁLAT ELŐTT



A dob hátsó rögzítőinek eltávolítását a szárítógép automatikusan elvégzi az első bekapcsoláskor. Ekkor némi zaj hallható.

A hátsó dobrögzítők kioldása:

1. Kapcsolja be a készüléket.
 2. Állítsa be bármelyik programot.
 3. Nyomja meg a Start/Szünet gombot.
- A dob fogogni kezd. A hátsó dobrögzítők automatikusan kioldanak.

Ruhadarabok első alkalommal történő szárítása előtt:

- Tisztítsa meg a szárítógép dobját egy nedves ruhával.
- Nedves ruhaneművel indítson el egy 1 óra hosszúságú programot.



A szárítási ciklus elején (3-5 percig) a készülék kissé hangosabb lehet. Ez a kompresszor beindulása miatt lép fel. Normális jelenség kompresszorral működő berendezéseknél, például hűtőgépeknél és fagyasztóknál.

10.1 Szokatlan szag

A készülék túlzottan meg van pakolva.

A ruhadarabok kivétele után szokatlan szag észlelhető. Ez normális jelenség teljesen új termékeknél.

A készülék számos különböző típusú anyagból készül, melyek együttesen szokatlan szagot hozhatnak létre.

A használat során, néhány szárítási ciklus után a szokatlan szag fokozatosan megszűnik.

10.2 Zajok



A szárítási ciklus alatt különböző időpontokban különböző zajok hallhatók. Ezek teljesen szabályos, normál üzemi hangok.

Működő kompresszor.

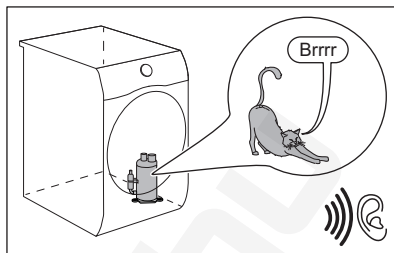

Forgó dob.

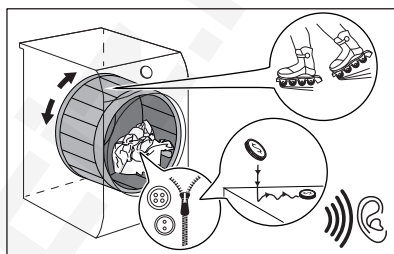

Működő ventilátorok.

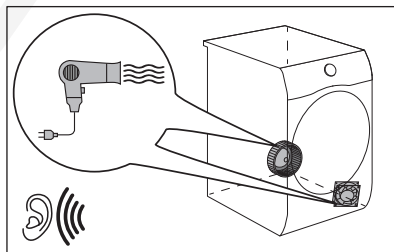

Működő szivattyú, mely a kondenzvizet a tartályba juttatja.

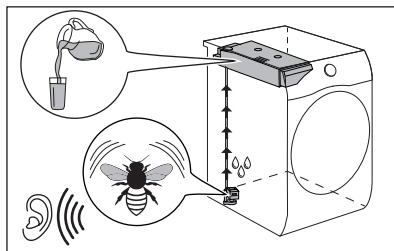

11. NAPI HASZNÁLAT

11.1 Program indítása késleltetett indítás nélkül

1. Készítse elő a ruhaneműt és töltsse be a készüléket.

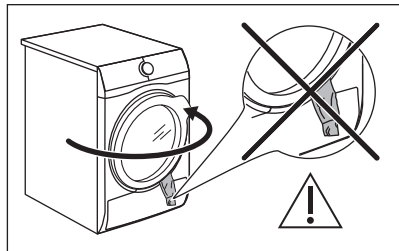

⚠ VIGYÁZAT!

Az ajtó becsukásakor ügyeljen arra, hogy ne csípj be a ruhát a betöltőajtó és a gumi tömítés közé.

2. Nyomja meg a be/ki gombot a készülék bekapcsolásához.
3. Állítsa be a megfelelő programot és opciókat a töltet típusához.

A kijelző a program időtartamát mutatja.



A valós szárítási időtartam függ a töltet típusától (mennyiségétől és összetételétől), a szobahőmérséklettől és a ruhanemű centrifugálás utáni nedvességétől.

4. Nyomja meg az Start/Pause (Indítás / Szünet) érintőgombot.
- A program elindul.

11.2 Program indítása késleltetett indítással

1. Állítsa be a megfelelő programot és opciókat a töltet típusához.
2. Ismételten nyomja meg a késleltetett indítás gombot, amíg a beállítani kívánt késleltetési idő megjelenik a kijelzőn.



A program indítása 1 óra és 20 óra között késleltethető.

3. Nyomja meg az Start/Pause (Indítás / Szünet) érintőgombot.

A kijelző a késleltetett indítás visszaszámlálását mutatja.

Amikor a visszaszámlálás befejeződött, a program elindul.

11.3 Egy program módosítása





1. A készülék kikapcsolásához nyomja meg a be/ki gombot.
2. A készülék bekapcsolásához nyomja meg a be/ki gombot.
3. Állítsa be a programot.

Másképpen:

1. Forgassa a programválasztó gombot ● „Törlés” állásba.
2. Várjon 1 másodpercet. A kijelzőn — — — jelenik meg.
3. Állítsa be a programot.

11.4 Miután a program véget ért

Miután a program véget ért:



- Egy szaggatott hangjelzés hallható.
- A kijelzőn  :  látható
- Világít a  visszajelző.
- Előfordulhat, hogy a  Szűrő és a  Tartály visszajelzők világítani kezdenek.
- Világít a Start/Pause (Indítás / Szünet) visszajelző.



A készülék a gyűrődésmentesítő szakasszal folytatja a működést kb. 30 percen vagy hosszabb időn keresztül, ha a Extra Antcrease (Gyűrődésmentesítés) kiegészítő funkció be volt állítva (lásd a *Kiegészítő funkció - Extra Antcrease (Gyűrődésmentesítés)* c. fejezetet).

A gyűrődésmentesítő fázis csökkenti a ruhanemű gyűrődését.

A gyűrődésmentesítő fázis letelte előtt is kiveheti a ruhát. A jobb eredmény elérése érdekében azt javasoljuk, hogy még a fázis befejezése előtt vegye ki a készülékből a ruhát.

Amikor a gyűrődésmentesítő fázis befejeződött:

- A kijelzőn továbbra is  :  látható.

- Kialszik a  visszajelző.
- A  Szűrő és a  Tartály visszajelzők továbbra is világítanak.
- Start/Pause (Indítás / Szünet) visszajelző kialszik.

1. A készülék kikapcsolásához nyomja meg a Be/Ki gombot.
2. Nyissa ki a készülék ajtaját.
3. Vegye ki a ruhaneműt.
4. Csukja be a készülék ajtaját.

A nem kielégítő szárítási eredmény lehetséges okai:

- Az alapértelmezett szárazsági fokozat beállításai helytelenek. Lásd a **KIEGÉSZÍTŐ FUNKCIÓK** című fejezetet: *Szárazsági szint - A cél végső nedvességtartalom beállítása*
- A szoba hőmérséklete túl alacsony vagy túl magas. A szoba optimális hőmérséklete 18-25 °C.



Mindig tisztítsa meg a szűrőt, és ürítse ki a víztartályt a program befejeződése után.



A nedvesség elkerülése érdekében minden ciklus után hagyja kissé nyitva az ajtót.

11.5 Alacsony energiafogyasztású üzemmód

Az energiafogyasztás csökkentése érdekében ez a funkció az alábbi esetekben automatikusan kikapcsolja a készüléket:

- 5 perc elteltével, ha nem indítja el a programot.
- A program vagy a gyűrődésgátló fázis befejezése után 5 perccel.



Az idő 30 másodpercre csökken, ha a programválasztó gomb a  „Törlés” állásra mutat.



Amikor a készülék alacsony energiafogyasztású üzemmódba lép, a kijelző és az ikonok kikapcsolnak. A be-/kikapcsoló gomb megnyomásával aktiválhatja újra.



Ha a Wi-Fi be van kapcsolva, és a távvezérlő engedélyezve van, a távindítás  ikon akkor is megmarad, amikor a készülék alacsony energiafogyasztású üzemmódba lép.

12. HASZNOS TANÁCSOK ÉS JAVASLATOK

12.1 A ruhanemű előkészítése.



A dobnak az adott programokhoz megadott maximális kapacitásig történő betöltése hozzájárul az energiamegtakarításhoz.



Mosási ciklus után nagyon gyakran előfordul, hogy a ruhák megcsavarodnak és összegabalyodnak. A megcsavarodott és összegabalyodott ruhák szárítása hatástalan. A megfelelő légáramlás és az egyenletes szárítás érdekében javasolt a ruhák kirázása és a szárítógépbe egyenként történő behelyezése.





A megfelelő szárítási folyamat biztosítása:

- Húzza be a cipzárat.
- Gombolja be a paplanhuzatokat.

- A laza zsinegeket és szalagokat (pl.: kötényszalag) ne hagyja szabadon. Kösse össze őket a program elindítása előtt.
- Mindent távolítsa el a zsebekből.
- Amennyiben egy ruhadarab belső rétege gyapjúból készült, fordítsa azt ki. A gyapjú rétegnek kifele kell néznie.
- Mindig a ruhanemű típusának megfelelő programot válassza ki.
- Sötét és világos ruhadarabokat ne tegyen együtt a készülékbe.
- Használjon megfelelő programot a pamut, a dzsörzé és kötött darabokhoz, hogy ne menjenek össze.
- Ne lépje túl a programok című fejezetben megadott, vagy a kijelzőn olvasható

megengedett legnagyobb töltési térfogatot.

- Csak olyan ruhaneműt szárítsa, melynek gépi szárítása engedélyezett. Lásd a ruhadarabokon található szövetcímkét.
- A nagyobb és kisebb ruhadarabokat ne szárítsa együtt. A kisebb ruhadarabok a nagyobb darabok belsejében rekedhetnek, és nedvesek maradhatnak.
- A nagyméretű ruhadarabokat és szöveteket rázza meg a szárítógépbe való betöltés előtt. Ezzel elkerülhető, hogy a szövetben nedves részek maradjanak a szárítási ciklus után.

Anyag címkéje	Leírás
	Gépi szárításra alkalmas ruhanemű.
	A ruhanemű a magas hőmérsékletű gépi szárításra alkalmas.
	A ruhanemű kizárólag az alacsony hőmérsékletű gépi szárításra alkalmas.
	A ruhanemű nem alkalmas a gépi szárításra.



13. ÁPOLÁS ÉS TISZTÍTÁS

13.1 Rendszeres tisztítási ütemterv

A rendszeres tisztítással meghosszabbítható a készülék élettartama.

Ha a készüléket hosszabb ideig nem használja, húzza ki a hálózati csatlakozóból.

Rendszeres tisztítási ütemterv (tájékoztató):

A szűrő tisztítása	Amikor a  visszajelző villog
Úrítse ki a víztartályt	Amikor a  visszajelző villog
Tisztítsa meg a Hőcserélőt	Amikor a  visszajelző villog
Dobtisztítás	Kéthavonta
Tisztítsa meg a kezelőpanelt és a burkolatot	Kéthavonta
Tisztítsa meg a levegőnyílásokat	Kéthavonta

A következő szakaszok ismertetik az egyes részegységek tisztításának módját.

13.2 Idegen tárgyak eltávolítása



Ürítse ki a zsebeket, és minden laza alkotóelemet kössön meg, mielőtt lefuttatja a szárítás ciklust. Olvassa el „A ruhanemű előkészítése” c. szakaszt.

A szárítási ciklus után távolítson el minden idegen tárgyat, amelyet a dobban talál (pl. fémkapcsokat, gombokat, érméket stb.).

13.3 A szűrő tisztítása

A szűrő visszajelző minden ciklus végén világítani kezd, és a szűrőt meg kell tisztítani.



A szűrő a szárítási ciklus során felhalmozódó szősz összegyűjtésére szolgál.



A legjobb szárítási teljesítmény fenntartásához rendszeresen tisztítsa meg a szűrőt. Az eltömődött szűrő miatt a szárítási ciklus hossza, ezzel együtt a készülék energiafogyasztása megnövekszik. Kézzel tisztítsa a szűrőt. Szükség esetén használjon porszívót.

⚠ VIGYÁZAT!

A szűrők tisztításakor a szőszöket a szemetesbe kell dobni, és nem szabad átmosni a lefolyón, hogy elkerüljék a mikroműanyagok szétterjedését a használt vízrendszerben.

1. Nyissa ki az ajtót. Húzza ki a szűrőt.

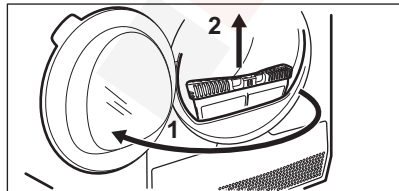

2. Nyomja meg az akasztót a szűrő kinyitásához.

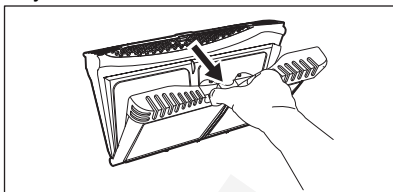

3. Kézzel gyűjtse össze a szőszet a szűrő mindkét belső részéről.

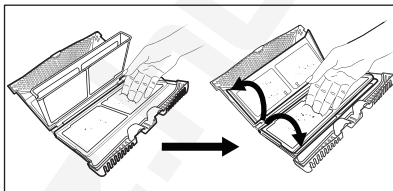

A szőszöket ürítse egy szemetesbe.

4. Ha szükséges, használjon porszívót a szűrő tisztításához. Cukja vissza a szűrőt.

5. Amennyiben szükséges, távolítsa el a szőszet a szűrőtartóbol és a tömítésből is. Használhat porszívót is. Helyezze vissza a szűrőt a tartóba.

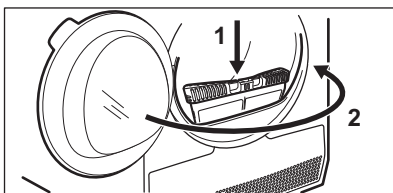
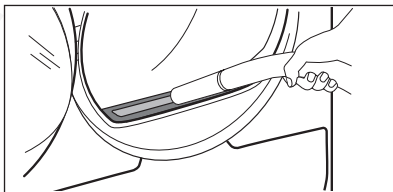

13.4 A víztartály ürítése

Minden szárítási ciklus után ürítse ki a kondenzvíztartályt.

Ha a kondenzvíztartály megtelik, a program automatikusan leáll. A vízértartály

szimbólum világítani kezd a kijelzőn, jelezve, hogy a víztartályt ki kell üríteni.

A víztartály ürítése:

1. Húzza ki, és tartsa vízszintes helyzetben a víztartályt.

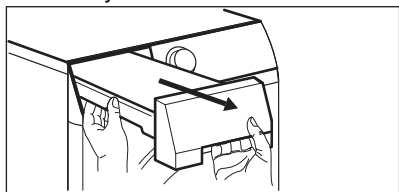

2. Húzza ki a műanyag csatlakozót, és eressze le a vizet a mosdába vagy egy megfelelő edénybe.

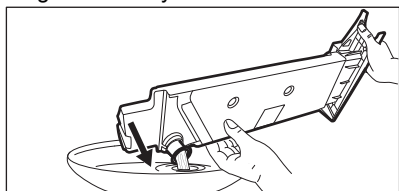

3. Nyomja vissza a műanyag csatlakozót, és helyezze vissza a víztartályt a helyére.

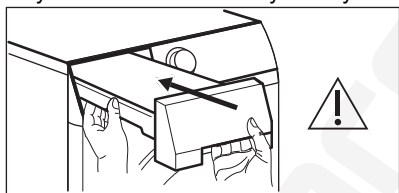

4. A program folytatásához nyomja meg a  Start/Szünet gombot.

13.5 A kondenzátor tisztítása

Ha a  kondenzátor szimbólum villog a kijelzőn, ellenőrizze a kondenzátort és a rekeszét. Ha piszkos, tisztítsa meg. Legalább 6 havonta egyszer ellenőrizze.

FIGYELMEZTETÉS!

A fémfelületekhez ne nyúljon fedetlen kézzel. Sérülésveszély! Viseljen védőkesztyűt. Ügyeljen arra, hogy tisztításkor ne sérüljön meg a fémfelület.

FIGYELMEZTETÉS!

Ne használjon kemény rátéttel rendelkező porszívót a szőszök kondenzátorból való eltávolításához, mivel ez károsíthatja a kondenzátor bordáit, ami a készülék csökkent teljesítményéhez és hosszabb ideig tartó szárításhoz vezethet.

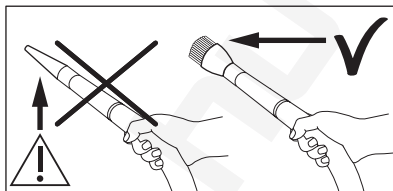

Az ellenőrzéshez:

1. Nyissa ki az ajtót. Húzza ki a szűrőt.

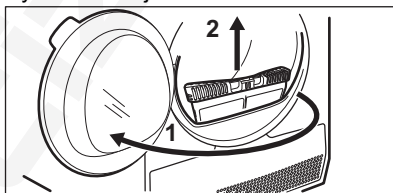

2. Nyissa ki a kondenzátor burkolata.

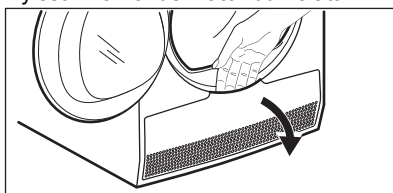

3. A kondenzátor fedelének kinyitásához forgassa el a karokat, majd hajtsa le a fedelét.

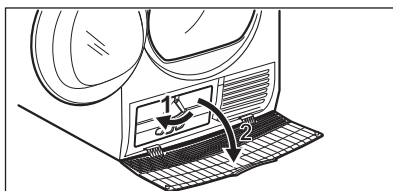

4. Amennyiben szükséges, távolítsa el a szősz a kondenzátorból és annak rekeszéből. Használhat kefék tartozékkal

ellátott porszívót.

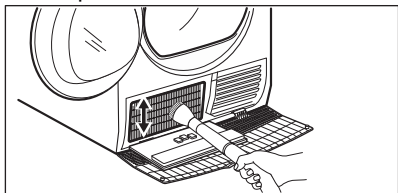

5. Zárja le a kondenzátor fedelét.

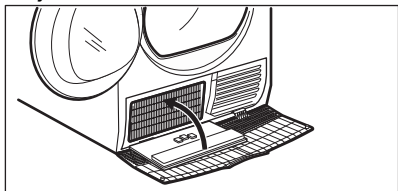

6. Forgassa el a karokat, amíg a helyére nem kattannak.

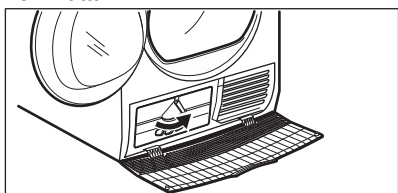

7. Tegye vissza a szűrőt.

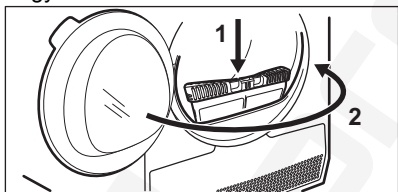

14. HIBAELHÁRÍTÁS

⚠ FIGYELMEZTETÉS!

Lásd a „Biztonság” című fejezetet.

14.1 Hibakódok

A készülék nem indul el vagy megáll működés közben.

Először próbálja meg kiküszöbölni a hibát (lásd a táblázatot). Ha a probléma továbbra is fennáll, forduljon a márkaszervizhez.

13.6 A dob tisztítása

⚠ FIGYELMEZTETÉS!

A tisztítás megkezdése előtt húzza ki a készülék hálózati vezetékét.

A dob belső felületét és a dobszűrőket semleges kémhatású normál tisztítószerrel tisztítsa meg. A megtisztított felületeket törölje szárazra egy puha ruhával.

⚠ VIGYÁZAT!

A dob tisztításához ne használjon súrolószert vagy drótszivacsot.

13.7 A kezelőpanel és a burkolat tisztítása

A kezelőpanelt és a burkolatot semleges kémhatású normál tisztítószerrel tisztítsa meg.

A tisztításhoz használjon nedves kendőt. A megtisztított felületeket törölje szárazra egy puha ruhával.

⚠ VIGYÁZAT!

A tisztításhoz ne használjon bűtortisztító szert vagy olyan vegyszert, melyek károsíthatják a felületeket.

13.8 Levegőnyílások tisztítása

Porszívó segítségével távolítsa el a szöszöket a levegőnyílásokból.

FIGYELMEZTETÉS!

Bármilyen ellenőrzés előtt kapcsolja ki a készüléket.

Súlyos probléma esetén hangjelzés hallható, és a kijelzőn megjelenik a hiba kódja, továbbá a Start/Pause (Indítás / Szünet) gomb folyamatosan villoghat:

Hibakód	Lehetséges ok	Megoldás
E50	A készülék motorja túl van terhelve. Túl sok vagy megszorult a mosnivaló a doban.	A program nem fejeződött be. Távolítsa el a ruhaneműt a dobból, állítsa be a programot, majd indítsa újra a ciklust.
E90 vagy E91	Belső hiba. Nincs kommunikáció a készülék elektronikus részegységei között.	A program nem fejeződött be megfelelően, vagy a készülék túl korán leállt. Kapcsolja ki, majd kapcsolja be újra a készüléket. Ha a hibakód ismét megjelenik, forduljon a márkaszervizhez.
EH0	A hálózati feszültség ingadozik.	Amikor a kijelzőn EH0 jelenik meg, várja meg, hogy a feszültségingadozás megszűnjön, majd nyomja meg a Start gombot. Ha a készülék a ciklust jelzés nélkül szünetelteti, nyomja meg a Start gombot a ciklus folytatásához. Ha a készülék újból figyelmeztést küld, ellenőrizze a hálózati kábel / konnektor épségét vagy a hálózati feszültséget.

Ha a kijelző a fentiekől eltérő hibakódot mutat, kapcsolja ki, majd be a készüléket. Ha a probléma továbbra is fennáll, forduljon a márkaszervizhez.

A szárítógép egyéb hibája esetén a lehetséges megoldáshoz nézze át az alábbi táblázatot.

14.2 Hibaelhárítás

Probléma	Lehetséges megoldás
A készüléket nem lehet bekapcsolni.	Győződjön meg róla, hogy a hálózati csatlakozó csatlakoztatva van a hálózati aljzathoz. Ellenőrizze a biztosítékot a biztosítéktáblán (háztartási telepítés).
A program nem indul el.	Nyomja meg ezt: Start/Pause (Indítás / Szünet). Ellenőrizze, hogy az ajtó megfelelően be van-e zárva.
A készülék ajtaja nem záródik.	Ellenőrizze, hogy a szűrő a helyén van-e. Ügyeljen arra, hogy ne csipje be a ruhát a betöltőajtó és a gumi tömítés közé.
A készülék működés közben leáll.	Ellenőrizze, hogy a víztartály nem üres-e. A program ismételt elindításához nyomja meg a Start/Pause (Indítás / Szünet) gombot. A töltet túl kicsi; növelje a töltet méretét, vagy használja a Time Drying (Idővezérelt szárítás) programot.
A programfutás túl hosszú, vagy a szárítási eredmény nem kielégítő. ¹⁾	Győződjön meg arról, hogy a ruhanemű súlya megfelelő a program időtartamának.

Probléma	Lehetséges megoldás
	Győződjön meg róla, hogy a szűrő tiszta.
	A ruhák túl nedvesek. Alaposan centrifugálja ki ismét a ruhaneműt a mosógépben.
	Gondoskodjon arról, hogy a helyiség hőmérséklete +5 °C és +35 °C közötti érték legyen. Az optimális hőmérséklet 18 °C - 25 °C.
	Állítsa be a Time Drying (Idővezérelt szárítás) vagy a Extra Dry (Extra száraz) programot. ²⁾
Az alkalmazás nem tud csatlakozni a szárítógéphez.	Ellenőrizze, hogy okos készüléke csatlakoztatva van-e a vezeték nélküli hálózathoz. Ellenőrizze otthona hálózatát és útválasztóját (routerét). Indítsa újra a routert. Forduljon a vezeték nélküli hálózat szolgáltatójához, ha hibák merülnek fel a vezeték nélküli hálózattal.
	A szárítógépet, az okos eszközt vagy mindkettőt ismét be kell állítani.
Az alkalmazás gyakran nem tud csatlakozni a szárítógéphez.	Próbálja meg az otthoni routert a lehető legközelebb elhelyezni a szárítógéphez, vagy fontolja meg egy vezeték nélküli jelerősítő vásárlását.
	Kapcsolja ki a mikrohullámú sütőt. Kerülje a mikrohullámú sütő és a szárítógép távvezérlésének egyidejű használatát. A mikrohullámok megszakítják a Wi-Fi jelet.
A kijelzőn a következő látható: — — —.	Ha új programot kíván beállítani, akkor kapcsolja ki, majd kapcsolja be újfent a készüléket.
	Ellenőrizze, hogy a kiegészítő funkciók alkalmazhatóak-e a programhoz.

1) Legfeljebb 5 óra elteltével a program automatikusan véget ér.

2) Nagyobb darabok (pl. lepedők) szárításakor előfordulhat, hogy azok néhány helyen nedvesek maradnak.

Ha a szárítási eredmény nem kielégítő

- A beállított program helytelen volt.
- A szűrő eltömődött.
- A hőcserélő eltömődött.
- Túl sok ruhanemű volt a készülékben.
- A dob piszkos.
- A vezetőképesség-érzékelő helytelen beállítása (A jobb beállítás érdekében

lásd a "OPCIÓK: Szárazsági szint - A cél végső nedvesség beállítása" c. fejezetet).

- A levegőnyílások eltömődtek.
- A helyiség hőmérséklete túl alacsony vagy túl magas (az optimális tartomány 18 °C - 25 °C)

15. FOGYASZTÁSI ÉRTÉKEK

15.1 Bevezetés



A felhasználói kézikönyv két különböző referenciát tartalmaz az EU energiacímkére és az ökotervezési előírásokra vonatkozóan.

- Az (EU) 932/2012 rendelet és Az (EU) 392/2012 2025. június 30-ig érvényes és az **A++** + és **D** közötti energiahatékonysági osztályokra vonatkozik.
- Az Az (EU) 2023/2534 2025. július 1-től érvényes és az **A** és **G** közötti energiahatékonysági osztályokra vonatkozik.



A készülékhez mellékelte energiahatékonysági címkén található QR-kód a készülék EU EPREL adatbázisban szereplő teljesítményével kapcsolatos adatokra mutató hivatkozást tartalmaz. A későbbi tájékozódás érdekében tartsa meg az energiahatékonysági címkét a használati útmutatóval és a készülékhez mellékelte minden egyéb dokumentummal együtt. Ugyanezek az adatok az EPREL adatbázisban is megtalálhatók a <https://eprel.ec.europa.eu> hivatkozás, továbbá a készülék adattábláján levő modellnév és termékszám segítségével. Az adattábla elhelyezkedésével kapcsolatban olvassa el a „Termékleírás” című fejezetet.

15.2 Magyarázat

kg	Ruhátöltet.	ford./perc	Centrifugálás a következő sebességen:
kWh	Energiafogyasztás.		
óó:pp	Program időtartama.		
%	Kezdeti nedvesség a centrifugálási fázis végén, és cél végső nedvesség a szárítóprogram végén. Minél gyorsabb a centrifugálás, annál nagyobb a centrifugálás zaja, de annál alacsonyabb a kezdeti nedvesség és az energiafogyasztás a ruhanemű szárításakor.		

15.3 Az EU alábbi számú tanácsi rendeletének megfelelően (EU) 2023/2533, (EU) 2023/2534 rendelet és (EU) 392/2012.



A következő értékek laboratóriumi körülmények között, a megfelelő szabványelőírásoknak megfelelően lefolytatott méréseket tükrözik. A különböző paraméterek módosíthatják az adatokat, például a mosandó ruhanemű mennyisége, típusa és a környezeti feltételek. A ruhanemű kezdeti nedvességtartalma, a víz típusa, a tápfeszültség és a program alapértelmezett beállításának módosítása szintén befolyásolhatja az energiafelhasználást, a szárítóprogram időtartamát és a végső nedvességtartalmat.

Program	Töltet (kg)	Centrifugálás a következő sebességen: (ford./perc)	Kezdeti nedvességtartalom (%)	Szárítási idő (ó:pp)	Energiafogyasztás (kWh)	Cél végső nedvesség (%)
Eco 1) 2)	9,0	1000	60	3:19	1,68	0,0
Eco 1) 2)	4,5	1000	60	1:50	0,86	0,0

1) Ez az a referenciaprogram, amelyet az EU ökotervezési és energiacímkezési előírásainak való megfelelés érdekében használnak. (EU) 2023/2533 rendelet és (EU) 2023/2534. Ez a program a pamut ruhaneműt 60%-os kezdeti nedvességtartalomtól a töltet végső, 0%-os célnedvesség-tartalomáig képes megszáritani.

2) Az Eco program egyenértékű a „ Cottons (Pamut) Eco„ programmal, amely a „Szabványos pamutprogram” az EU 392/2012 számú bizottsági rendeletnek megfelelően. Normál nedves pamut ruhanemű szárítására alkalmas.

Energiafogyasztás a különböző üzemmódokban

Energiafogyasztás kikapcsolt üzemmódban (W)	Energiafogyasztás készenléti üzemmódban (W)	Késleltetett indítás (W)	Energiafogyasztás hálózattal kikapcsolt üzemmódban (W)
0,05	0,05	4,00	2,00 ¹⁾

Időtartam a kikapcsolásig/készenlét üzemmódig maximum 15 perc.

1) A kapcsolódó funkció energiafogyasztása hozzávetőleg 17,5 kWh/év. A funkció leválasztásához olvassa el a „Wi-Fi - kapcsolat beállítása” c. fejezetet.

15.4 Normál programok



Ezek az értékek csak tájékoztató jellegűek.

Program	Töltet (kg)	Centrifugálás a következő sebességen: (ford./perc)	Kezdeti nedvességtartalom (%)	Szárítási idő (ó:pp)	Energiafogyasztás (kWh)	Cél végső nedvesség (%)
Cottons (Pamut) Extra Dry (Extra száraz)	9,0	1000	60	4:07	2,07	-3,0
Cottons (Pamut) Extra Dry (Extra száraz)	4,5	1000	60	2:29	1,24	-3,0

Program	Töltet (kg)	Centrifugálás a következő sebéségen: (ford./perc)	Kezdeti nedvesség tartalom (%)	Szárítási idő (ó:pp)	Energiafogyasztás (kWh)	Cél végső nedvesség (%)
Cottons (Pamut) Iron Dry (Vasalószáráz)	9,0	1000	60	2:16	1,19	12,0
Cottons (Pamut) Iron Dry (Vasalószáráz)	4,5	1000	60	1:30	0,78	12,0
Synthetics (Műszál) Extra Dry (Extra száráz)	4,0	1200	40	1:17	0,59	0,0
Synthetics (Műszál) Cupboard (Szekrényszáráz)	4,0	1200	40	1:08	0,53	1,0
Synthetics (Műszál) Iron Dry (Vasalószáráz)	4,0	1200	40	0:51	0,36	12,0
Wool (Gyapjú)	1,0	1200	35	2:12	1,49	5,0

16. KÖRNYEZETVÉDELMI TUDNIVALÓK

A  következő jelzéssel ellátott anyagokat hasznosítsa újra. Újrahasznosításhoz tegye a megfelelő konténerekbe a csomagolást. Járuljon hozzá környezetünk és egészségünk védelméhez, és hasznosítsa újra az

elektromos és elektronikus hulladékot. A  tiltó szimbólummal ellátott készüléket ne

dobja a háztartási hulladék közé. Juttassa el a készüléket a helyi újrahasznosító telepre, vagy lépjen kapcsolatba a hulladékkezelésért felelős hivatallal.

Electrolux Lehel Kft.
1133 Budapest
Váci út 80.





The software in this product contains components that are based on free and open source software. Electrolux gratefully acknowledges the contributions of the open software and robotics communities to the development project.

To access the source code of these free and open source software components whose license conditions require publishing, and to see their full copyright information and applicable license terms, please visit: <http://electrolux.opensoftwarerepository.com> (folder NIUS)