



**EW7D495UE**

**EL** Οδηγίες Χρήσης | **Στεγνωτήριο**

**2**

**HU** Használati útmutató | **Szárítógép**

**35**



# Καλώς ορίσατε στην Electrolux! Ευχαριστούμε που επιλέξατε τη συσκευή μας.



Βρείτε υποδείξεις χρήσης, φυλλάδια, συμβουλές για την επίλυση προβλημάτων, πληροφορίες σέρβις και επισκευής:  
[www.electrolux.com/support](http://www.electrolux.com/support)

Υπόκειται σε αλλαγές χωρίς προειδοποίηση.

## ΠΕΡΙΕΧΟΜΕΝΑ

1. ΠΛΗΡΟΦΟΡΙΕΣ ΑΣΦΑΛΕΙΑΣ.....	2
2. ΟΔΗΓΙΕΣ ΓΙΑ ΤΗΝ ΑΣΦΑΛΕΙΑ.....	6
3. ΠΕΡΙΓΡΑΦΗ ΠΡΟΪΟΝΤΟΣ.....	9
4. ΤΕΧΝΙΚΑ ΧΑΡΑΚΤΗΡΙΣΤΙΚΑ.....	10
5. ΠΙΝΑΚΑΣ ΧΕΙΡΙΣΤΗΡΙΩΝ.....	11
6. ΠΙΝΑΚΑΣ ΠΡΟΓΡΑΜΜΑΤΩΝ.....	13
7. ΕΠΙΛΟΓΕΣ.....	15
8. ΡΥΘΜΙΣΕΙΣ.....	18
9. ΠΡΙΝ ΑΠΟ ΤΗΝ ΠΡΩΤΗ ΧΡΗΣΗ.....	19
10. ΚΑΘΗΜΕΡΙΝΗ ΧΡΗΣΗ.....	21
11. ΥΠΟΔΕΙΞΕΙΣ ΚΑΙ ΣΥΜΒΟΥΛΕΣ.....	22
12. ΦΡΟΝΤΙΔΑ ΚΑΙ ΚΑΘΑΡΙΣΜΑ.....	23
13. ΑΝΤΙΜΕΤΩΠΙΣΗ ΠΡΟΒΛΗΜΑΤΩΝ.....	27
14. ΤΙΜΕΣ ΚΑΤΑΝΑΛΩΣΗΣ.....	29
15. ΣΥΝΤΟΜΟΣ ΟΔΗΓΟΣ.....	32
16. ΠΕΡΙΒΑΛΛΟΝΤΙΚΑ ΘΕΜΑΤΑ.....	34

## 1. ⚠ ΠΛΗΡΟΦΟΡΪΕΣ ΑΣΦΑΛΕΙΑΣ



Πριν ξεκινήσετε την εγκατάσταση και τη χρήση αυτής της συσκευής, διαβάστε προσεκτικά τις παρεχόμενες οδηγίες.

Ο κατασκευαστής δεν είναι υπεύθυνος για τυχόν τραυματισμούς ή ζημίες που είναι αποτέλεσμα λανθασμένης εγκατάστασης ή χρήσης. Να φυλάσσετε πάντα αυτές τις οδηγίες σε ένα ασφαλές μέρος με εύκολη πρόσβαση για μελλοντική αναφορά.



**Προειδοποίηση:** Κίνδυνος πυρκαγιάς / Εύφλεκτα υλικά. Η συσκευή περιέχει εύφλεκτο αέριο, προπάνιο (R290), ένα αέριο με υψηλό επίπεδο περιβαλλοντικής συμβατότητας. Να κρατάτε τις πηγές πυρκαγιάς και ανάφλεξης μακριά από τη

συσκευή. Προσέχετε να μην προκληθεί ζημιά στο κύκλωμα ψυκτικού υγρού που περιέχει προπάνιο.

## 1.1 Ασφάλεια παιδιών και ευπαθών ατόμων

### ΠΡΟΕΙΔΟΠΟΙΗΣΗ!

Κίνδυνος ασφυξίας, τραυματισμού ή μόνιμης αναπηρίας.

- Η συσκευή αυτή μπορεί να χρησιμοποιηθεί από παιδιά ηλικίας 8 ετών και άνω και από άτομα με μειωμένες σωματικές, αισθητηριακές ή πνευματικές δυνατότητες ή έλλειψη εμπειρίας και γνώσης, εάν επιβλέπονται ή έχουν λάβει οδηγίες σχετικά με τη χρήση της συσκευής με ασφαλή τρόπο και κατανοούν τους κινδύνους που ενέχονται.
- Παιδιά ηλικίας μεταξύ 3 και 8 ετών και άτομα με εκτενείς και περίπλοκες αναπηρίες πρέπει να παραμένουν μακριά από τη συσκευή, εκτός αν επιβλέπονται συνεχώς.
- Παιδιά ηλικίας μικρότερης των 3 ετών πρέπει να παραμένουν μακριά από τη συσκευή εκτός αν επιβλέπονται συνεχώς.
- Τα παιδιά δεν πρέπει να παίζουν με την συσκευή.
- Φυλάσσετε όλα τα υλικά συσκευασίας μακριά από τα παιδιά και απορρίψτε τα κατάλληλα.
- Φυλάσσετε τα απορρυπαντικά μακριά από παιδιά.
- Κρατάτε τα παιδιά και τα κατοικίδια ζώα μακριά από τη συσκευή όταν η πόρτα είναι ανοιχτή.
- Εάν η συσκευή διαθέτει διάταξη ασφαλείας για παιδιά, θα πρέπει να είναι ενεργοποιημένη.
- Τα παιδιά δεν πρέπει να εκτελούν τον καθαρισμό και τη συντήρηση που εκτελεί ο χρήστης στη συσκευή χωρίς επίβλεψη.

## 1.2 Γενικές πληροφορίες για την ασφάλεια

- Αυτή η συσκευή προορίζεται μόνο για στέγνωμα ρούχων οικιακού τύπου, που στεγνώνονται στο πλυντήριο.
- Μη χρησιμοποιείτε τη λειτουργία στεγνωτηρίου εάν τα ρούχα έχουν λερωθεί με βιομηχανικά χημικά.

- Η συσκευή αυτή έχει σχεδιαστεί μόνο για οικιακή χρήση σε εσωτερικό περιβάλλον.
- Η συσκευή αυτή μπορεί να χρησιμοποιηθεί σε γραφεία, δωμάτια ξενοδοχείων, ξενώνες, αγροικίες και άλλα παρόμοια καταλύματα όπου τέτοια χρήση δεν υπερβαίνει τα επίπεδα της (μέσης) οικιακής χρήσης.
- Μην αλλάζετε τις προδιαγραφές αυτής της συσκευής.
- Αν το στεγνωτήριο έχει τοποθετηθεί επάνω από πλυντήριο ρούχων, χρησιμοποιήστε το σετ στοίβαξης. Το σετ στοίβαξης, διαθέσιμο από τον εξουσιοδοτημένο προμηθευτή της περιοχής σας, μπορεί να χρησιμοποιηθεί μόνο με τη συσκευή που καθορίζεται στις οδηγίες που παρέχονται με το εξάρτημα. Διαβάστε τις προσεκτικά πριν από την εγκατάσταση (ανατρέξτε στο φυλλάδιο Εγκατάστασης).
- Η συσκευή μπορεί να εγκατασταθεί είτε ως ανεξάρτητη μονάδα είτε κάτω από πάγκο κουζίνας που διαθέτει τον κατάλληλο χώρο (ανατρέξτε στο φυλλάδιο Εγκατάστασης).
- Μην εγκαθιστάτε τη συσκευή πίσω από πόρτα που κλειδώνει, πίσω από συρόμενη πόρτα ή πίσω από πόρτα με μεντεσέ στην αντίθετη πλευρά, καθώς αυτό δεν θα επιτρέπει στην πόρτα της συσκευής να ανοίγει πλήρως.
- Το άνοιγμα αερισμού που βρίσκεται στη βάση της συσκευής δεν πρέπει να καλύπτεται από χαλί, μοκέτα ή οποιοδήποτε άλλο κάλυμμα δαπέδου.
- ΠΡΟΕΙΔΟΠΟΙΗΣΗ: Η συσκευή δεν πρέπει να τροφοδοτείται μέσω μιας εξωτερικής διάταξης μεταγωγής, όπως ένας χρονοδιακόπτης, ή να είναι συνδεδεμένη σε κύκλωμα το οποίο ενεργοποιείται και απενεργοποιείται συχνά από μια διάταξη.
- Συνδέστε το φινιρ τροφοδοσίας στην πρίζα μόνο αφού ολοκληρωθεί η διαδικασία εγκατάστασης. Βεβαιωθείτε ότι υπάρχει εύκολη πρόσβαση στο φινιρ τροφοδοσίας μετά την εγκατάσταση.
- Βεβαιωθείτε ότι ο χώρος εγκατάστασης της συσκευής αερίζεται επαρκώς ώστε να αποφευχθεί η επιστροφή ανεπιθύμητων αερίων στον χώρο από συσκευές που

χρησιμοποιούν αέριο ή άλλα καύσιμα, συμπεριλαμβανομένης γυμνής φλόγας.

- ΠΡΟΕΙΔΟΠΟΙΗΣΗ: Μην εγκαθιστάτε τη συσκευή σε περιβάλλον χωρίς εξαερισμό.  
Η συσκευή περιέχει εύφλεκτο αέριο, προπάνιο (R290), ένα αέριο με υψηλό επίπεδο περιβαλλοντικής συμβατότητας. Να κρατάτε τις πηγές πυρκαγιάς και ανάφλεξης μακριά από τη συσκευή. Προσέχετε να μην προκληθεί ζημιά στο κύκλωμα ψυκτικού υγρού που περιέχει προπάνιο.
- ΠΡΟΕΙΔΟΠΟΙΗΣΗ: Στο περίβλημα της συσκευής ή την εντοιχισμένη κατασκευή, διατηρείτε ελεύθερα από εμπόδια όλα τα ανοίγματα αερισμού.
- ΠΡΟΕΙΔΟΠΟΙΗΣΗ: Μην προκαλείτε ζημιά στο κύκλωμα ψυκτικού μέσου.
- ΠΡΟΕΙΔΟΠΟΙΗΣΗ: Μην αγγίζετε τα προσβάσιμα μεταλλικά πτερύγια του συμπυκνωτή με γυμνά χέρια. Κίνδυνος τραυματισμού. Φορέστε προστατευτικά γάντια.
- Εάν το καλώδιο τροφοδοσίας έχει υποστεί φθορές, θα πρέπει να αντικατασταθεί από τον κατασκευαστή, το Εξουσιοδοτημένο Κέντρο Σέρβις ή ένα κατάλληλα καταρτισμένο άτομο, ώστε να αποφευχθεί τυχόν κίνδυνος από το ηλεκτρικό ρεύμα.
- Μην υπερβαίνετε το μέγιστο φορτίο των 9,0 kg (ανατρέξτε στο κεφάλαιο «Πίνακας προγραμμάτων»).
- Σκουπίστε χνούδια ή υπολείμματα συσκευασίας που έχουν συσσωρευτεί γύρω από τη συσκευή.
- Μη λειτουργείτε τη συσκευή χωρίς φίλτρο. Καθαρίζετε το φίλτρο που συλλέγει το χνούδι των ρούχων πριν ή μετά από κάθε χρήση.
- Μη στεγνώνετε άπλυτα ρούχα στο στεγνωτήριο.
- Ρούχα τα οποία έχουν λερωθεί με ουσίες όπως μαγειρικό λάδι, ασετόν, οινόπνευμα, πετρέλαιο, κηροζίνη, καθαριστικά λεκέδων, νέφτι, κεριά και καθαριστικά κεριού πρέπει να πλένονται ξεχωριστά με επιπρόσθετη ποσότητα απορρυπαντικού πριν τοποθετηθούν για στέγνωμα στο πλυντήριο στεγνωτήριο.

- Αντικείμενα όπως αφρώδες ελαστικό (αφρός λάτεξ), σκουφάκια μπάνιου, αδιάβροχα υφάσματα, αντικείμενα με αντιολισθητική βάση από ελαστικό και ρούχα ή μαξιλάρια που περιέχουν επένδυση με αφρώδες ελαστικό δεν πρέπει να στεγνώνουν στο στεγνωτήριο.
- Τα μαλακτικά ή παρόμοια προϊόντα πρέπει να χρησιμοποιούνται αποκλειστικά βάσει των οδηγιών του κατασκευαστή τους.
- Αφαιρέστε όλα τα αντικείμενα από τα ρούχα τα οποία μπορούν να είναι πηγή ανάφλεξης όπως αναπτήρες ή σπύρα.
- ΠΡΟΕΙΔΟΠΟΙΗΣΗ: Ποτέ μη διακόπτετε ένα στεγνωτήριο πριν από το τέλος του κύκλου στεγνώματος, εκτός εάν αφαιρέσετε αμέσως όλα τα ρούχα και τα απλώσετε ώστε να διασκορπιστεί η θερμότητα.
- Πριν από την εκτέλεση εργασιών συντήρησης, απενεργοποιήστε τη συσκευή και αποσυνδέστε το φις τροφοδοσίας από την πρίζα.

## 2. ΟΔΗΓΙΕΣ ΓΙΑ ΤΗΝ ΑΣΦΑΛΕΙΑ

### 2.1 Εγκατάσταση



Προειδοποίηση: Κίνδυνος πυρκαγιάς / Εύφλεκτα υλικά.

- Αφαιρέστε όλα τα υλικά της συσκευασίας.
- Εάν η συσκευή έχει υποστεί ζημιά, μην προβείτε σε εγκατάσταση ή χρήση της.
- Ακολουθείτε τις οδηγίες εγκατάστασης που παρέχονται με τη συσκευή.
- Μην εγκαθιστάτε τη συσκευή σε περιβάλλον χωρίς εξαερισμό  
Η συσκευή περιέχει εύφλεκτο αέριο, προπάνιο (R290), ένα αέριο με υψηλό επίπεδο περιβαλλοντικής συμβατότητας. Να κρατάτε τις πηγές πυρκαγιάς και ανάφλεξης μακριά από τη συσκευή. Προσέχετε να μην προκληθεί ζημιά στο κύκλωμα ψυκτικού υγρού που περιέχει προπάνιο.
- Πάντα να προσέχετε όταν μετακινείτε τη συσκευή καθώς είναι βαριά. Να

χρησιμοποιείτε πάντα γάντια ασφαλείας και κλειστά παπούτσια.

- Μην εγκαθιστάτε και μη χρησιμοποιείτε τη συσκευή σε χώρο όπου η θερμοκρασία μπορεί να είναι χαμηλότερη από 5°C ή υψηλότερη από 35°C.
- Το δάπεδο επάνω στο οποίο εγκαθιστάτε τη συσκευή πρέπει να είναι επίπεδο, σταθερό, ανθεκτικό στη θερμότητα και καθαρό.
- Βεβαιωθείτε ότι υπάρχει κυκλοφορία αέρα μεταξύ της συσκευής και του δαπέδου.
- Διατηρείτε πάντα τη συσκευή όρθια ενώ την μετακινείτε.
- Η πίσω επιφάνεια της συσκευής πρέπει να τοποθετηθεί προς τον τοίχο.
- Μόλις η συσκευή τοποθετηθεί στη μόνιμη θέση της, ελέγξτε ότι είναι πλήρως οριζοντιωμένη με ένα αλφάδι. Εάν δεν είναι, ρυθμίστε κατάλληλα τα πόδια.

## 2.2 Ηλεκτρική σύνδεση



### ΠΡΟΕΙΔΟΠΟΙΗΣΗ!

Κίνδυνος πυρκαγιάς και ηλεκτροπληξίας.

- Συνδέστε το φως τροφοδοσίας στην πρίζα μόνον αφού έχει ολοκληρωθεί η εγκατάσταση. Μετά την εγκατάσταση, βεβαιωθείτε ότι είναι δυνατή η πρόσβαση στο φως τροφοδοσίας.
- ΠΡΟΕΙΔΟΠΟΙΗΣΗ: Αυτή η συσκευή έχει σχεδιαστεί για εγκατάσταση / σύνδεση σε σύνδεση γείωσης στο κτίριο.
- Βεβαιωθείτε ότι οι παράμετροι στην πινακίδα τεχνικών χαρακτηριστικών είναι συμβατές με τις ονομαστικές τιμές ηλεκτρικού ρεύματος της παροχής ρεύματος.
- Χρησιμοποιείτε πάντα σωστά εγκατεστημένη πρίζα με προστασία κατά της ηλεκτροπληξίας.
- Μη χρησιμοποιείτε πολύπριζα και μπαλαντζές.
- Μην τραβάτε το καλώδιο τροφοδοσίας για να αποσυνδέσετε τη συσκευή. Τραβάτε πάντα το φως τροφοδοσίας.
- Μην αγγίζετε το καλώδιο ρεύματος ή το φως τροφοδοσίας με βρεγμένα χέρια.

## 2.3 Χρήση



### ΠΡΟΕΙΔΟΠΟΙΗΣΗ!

Κίνδυνος τραυματισμού, ηλεκτροπληξίας, πυρκαγιάς, εγκαυμάτων ή βλάβης της συσκευής.



Προειδοποίηση: Κίνδυνος πυρκαγιάς / Εύφλεκτα υλικά. Η συσκευή περιέχει εύφλεκτο αέριο, προπάνιο (R290), ένα αέριο με υψηλό επίπεδο περιβαλλοντικής συμβατότητας. Να κρατάτε τις πηγές πυρκαγιάς και ανάφλεξης μακριά από τη συσκευή. Προσέχετε να μην προκληθεί ζημιά στο κύκλωμα ψυκτικού υγρού που περιέχει προπάνιο.

- Αυτή η συσκευή προορίζεται μόνο για οικιακή χρήση (εσωτερικοί χώροι).
- Μη στεγνώνετε φθαρμένα ρούχα (σκισμένα, ξεφτισμένα) τα οποία περιέχουν πληρωτικά υλικά.

- Αν τα ρούχα έχουν πλυθεί με προϊόν αφαίρεσης λεκέδων, εκτελέστε έναν επιπλέον κύκλο ξεβγάλματος προτού εκκινήσετε έναν κύκλο στεγνώματος.
- Ενδείκνυται μόνο για υφάσματα που είναι κατάλληλα για στέγνωμα στη συσκευή. Ακολουθείτε τις οδηγίες καθαρισμού στην ετικέτα του ρούχου.
- Μην πίνετε το συμπυκνωμένο/αποσταγμένο νερό και μη μαγειρεύετε φαγητό με αυτό. Μπορεί να προκαλέσει προβλήματα υγείας στον άνθρωπο και στα κατοικίδια ζώα.
- Μην κάθεστε ή στέκεστε πάνω στην ανοιχτή πόρτα της συσκευής.
- Μη στεγνώνετε στη συσκευή ρούχα που στάζουν.

## 2.4 Εσωτερικός φωτισμός



### ΠΡΟΕΙΔΟΠΟΙΗΣΗ!

Κίνδυνος τραυματισμού.

- Ορατή ακτινοβολία φωτοδιόδου (LED). Μην κοιτάτε απευθείας τη δέσμη φωτός.
- Για την αντικατάσταση του εσωτερικού φωτισμού, επικοινωνήστε με το Εξουσιοδοτημένο Κέντρο Σέρβις.

## 2.5 Φροντίδα και καθαρισμα



### ΠΡΟΕΙΔΟΠΟΙΗΣΗ!

Κίνδυνος τραυματισμού ή βλάβης στη συσκευή.



Προειδοποίηση: Κίνδυνος πυρκαγιάς / Εύφλεκτα υλικά. Η συσκευή περιέχει εύφλεκτο αέριο, προπάνιο (R290), ένα αέριο με υψηλό επίπεδο περιβαλλοντικής συμβατότητας. Να κρατάτε τις πηγές πυρκαγιάς και ανάφλεξης μακριά από τη συσκευή. Προσέχετε να μην προκληθεί ζημιά στο κύκλωμα ψυκτικού υγρού που περιέχει προπάνιο.

- Μη χρησιμοποιείτε ψεκασμό με νερό και ατμό για τον καθαρισμό της συσκευής.
- Καθαρίστε τη συσκευή με υγρό μαλακό πανί. Χρησιμοποιείτε μόνο ουδέτερα απορρυπαντικά. Μη χρησιμοποιείτε λειαντικά προϊόντα, σφουγγαράκια που

χαράσσουν, διαλύτες ή μεταλλικά αντικείμενα.

- Προσέχετε όταν καθαρίζετε τη συσκευή ώστε να μην προκαλέσετε ζημιά στο σύστημα ψύξης.

## 2.6 Συμπίεστής



### ΠΡΟΕΙΔΟΠΟΙΗΣΗ!

Κίνδυνος πρόκλησης ζημιάς στη συσκευή.

- Ο συμπίεστής και το σύστημά του στο στεγνωτήριο έχουν πληρωθεί με έναν ειδικό παράγοντα ο οποίος δεν περιέχει φθορο-χλωρο-υδρογονάνθρακες. Αυτό το σύστημα πρέπει να παραμείνει στεγανό. Η βλάβη του συστήματος μπορεί να προκαλέσει διαρροή.

## 2.7 Σέρβις

- Για την επισκευή της συσκευής, επικοινωνήστε με το Εξουσιοδοτημένο Κέντρο Σέρβις. Χρησιμοποιείτε μόνο γνήσια ανταλλακτικά.
- Έχετε υπόψη σας ότι αν εκτελεστεί επισκευή από εσάς ή από μη επαγγελματία τεχνικό, μπορεί να υπάρξουν συνέπειες ως προς την ασφάλεια και ενδέχεται να ακυρωθεί η εγγύηση.
- Τα ακόλουθα ανταλλακτικά είναι διαθέσιμα για τουλάχιστον 10 έτη μετά τη διακοπή της κυκλοφορίας του μοντέλου: παρεμβύσματα και τσιμούχες, διακόπτες και κουμπιά, αντλία συμπυκνώματος, ασφάλειες πόρτας, μοτέρ και ψήκτρες μοτέρ, μεταδόσεις ανάμεσα στο μοτέρ και τον κάδο, ανεμιστήρας και τροχοί ανεμιστήρα, κάδοι και ρουλεμάν, σωληνώσεις νερού και σχετικούς εξοπλισμούς, συμπεριλαμβανομένων των εύκαμπτων σωλήνων, βαλβίδων και φίλτρων, καλώδια και πρίζες, πλακέτες τυπωμένων κυκλωμάτων, ηλεκτρονικές οθόνες, θερμοστάτες και αισθητήρες θερμοκρασίας, ενημερώσεις λογισμικού (συμπεριλαμβανομένου του λογισμικού επαναφοράς), ελατήρια, θερμαντικά στοιχεία και αντιστάσεις, ηλεκτρικές ασφάλειες (ξεχωριστά ή σε δεσμίδες), τροχαλία τάσης, κύλινδρος στήριξης, πόρτες, λάστιχα πόρτας, λαβές πόρτας,

συγκροτήματα κλειδώματος πόρτας και μεντεσέδες, φίλτρα χνουδιών, φίλτρα αέρα, πλαστικά περιφερειακά, δοχείο συμπυκνώματος. Η διάρκεια μπορεί να είναι μεγαλύτερη στη χώρα σας. Για περισσότερες πληροφορίες, επισκεφτείτε τον ιστότοπό μας.

- Έχετε υπόψη σας ότι μερικά από αυτά τα ανταλλακτικά είναι διαθέσιμα μόνο σε επαγγελματίες τεχνικούς και ότι δεν είναι όλα τα ανταλλακτικά κατάλληλα για όλα τα μοντέλα.
- Σχετικά με τον/τους λαμπτήρα/λαμπτήρες εντός αυτού του προϊόντος και τους ανταλλακτικούς λαμπτήρες που πωλούνται ξεχωριστά: Αυτοί οι λαμπτήρες προορίζονται ώστε να αντέχουν σε εξαιρετικά δύσκολες συνθήκες σε οικιακές συσκευές, όπως σε θερμοκρασίες, δονήσεις, υγρασία ή προορίζονται να σηματοδοτούν πληροφορίες σχετικά με τη λειτουργική κατάσταση της συσκευής. Δεν προορίζονται για χρήση σε άλλες εφαρμογές και δεν είναι κατάλληλοι για τον φωτισμό οικιακών χώρων.

## 2.8 Απόρριψη



### ΠΡΟΕΙΔΟΠΟΙΗΣΗ!

Κίνδυνος τραυματισμού ή ασφυξίας.



Προειδοποίηση: Κίνδυνος πυρκαγιάς / Κίνδυνος υλικής ζημιάς και πρόκλησης ζημιάς στη συσκευή.

- Αποσυνδέστε τη συσκευή από την παροχή ρεύματος και νερού.
- Κόψτε το καλώδιο τροφοδοσίας κοντά στη συσκευή και απορρίψτε το.
- Η συσκευή περιέχει εύφλεκτο αέριο (R290). Επικοινωνήστε με τις δημοτικές αρχές για πληροφορίες σχετικά με τη σωστή απόρριψη της συσκευής.
- Αφαιρέστε το μάνταλο της πόρτας για να αποτραπεί ο εγκλεισμός παιδιών ή ζώων μέσα στον κάδο.
- Απορρίψτε τη συσκευή σύμφωνα με τις τοπικές διατάξεις για την απόρριψη αποβλήτων ηλεκτρικού και ηλεκτρονικού εξοπλισμού (ΑΗΗΕ).



### 3. ΠΕΡΙΓΡΑΦΗ ΠΡΟΪΟΝΤΟΣ

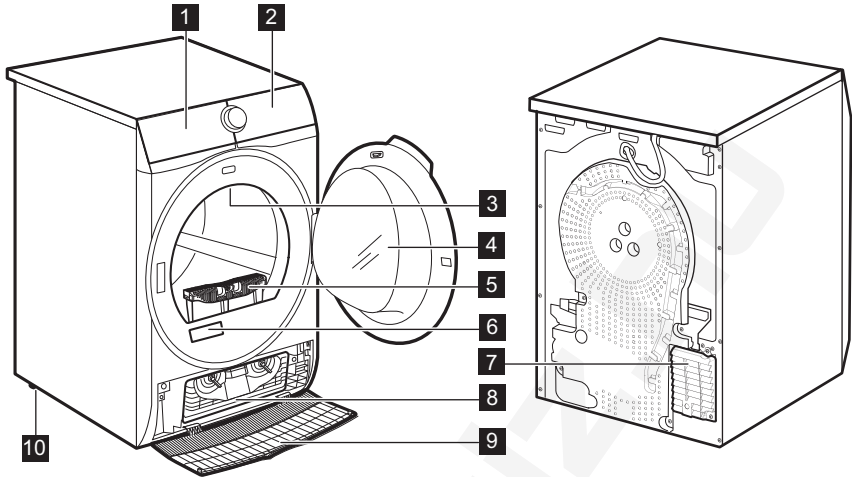

- 1 Δοχείο νερού
- 2 Πίνακας ελέγχου
- 3 Εσωτερικός φωτισμός
- 4 Πόρτα συσκευής
- 5 Φίλτρο
- 6 Πινακίδα τεχνικών χαρακτηριστικών
- 7 Σχισμές αερισμού
- 8 Καπάκι συμπυκνωτή

- 9 Κάλυμμα συμπυκνωτή
- 10 Ρυθμιζόμενα πόδια



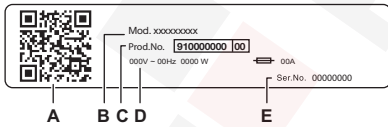

Για ευκολία φορτώματος των ρούχων ή για ευκολία στην εγκατάσταση, η πόρτα είναι αναστρέψιμη (βλ. ξεχωριστό φυλλάδιο).



Η πινακίδα τεχνικών χαρακτηριστικών αναφέρει:

- A. κωδικός QR
- B. όνομα μοντέλου
- C. αριθμός προϊόντος
- D. ηλεκτρικές ονομαστικές τιμές
- E. αριθμός σειράς

Σαρώστε τον **κωδικό QR** στη συσκευή για να καταχωρίσετε το προϊόν σας και επωφεληθείτε όσο το δυνατόν περισσότερο από αυτό.

-  Αποκτήστε πρόσβαση στα στοιχεία της συσκευής σας, έγγραφα και άρθρα σχετικά με τον τρόπο χρήσης των καλύτερων δυνατοτήτων (το Εγχειρίδιο χρήστη είναι επίσης διαθέσιμο στη διεύθυνση [electrolux.com/manuals](http://electrolux.com/manuals) )
-  Λάβετε συμβουλές χρήσης, επίλυση προβλημάτων, πληροφορίες σέρβις και επισκευής (διατίθενται επίσης στη διεύθυνση [electrolux.com/support](http://electrolux.com/support) )
-  Αγοράστε αξεσουάρ, αναλώσιμα και γνήσια ανταλλακτικά για τη συσκευή σας (διατίθενται επίσης στη διεύθυνση [electrolux.com/shop](http://electrolux.com/shop) )

### 3.1 Ηλεκτρική σύνδεση

Στο τέλος της εγκατάστασης, μπορείτε να συνδέσετε το φις τροφοδοσίας στην πρίζα.

Η πινακίδα τεχνικών χαρακτηριστικών και το κεφάλαιο «Τεχνικά Χαρακτηριστικά» υποδεικνύουν τις ονομαστικές τιμές ηλεκτρικού ρεύματος. Βεβαιωθείτε ότι οι παράμετροι στην πινακίδα τεχνικών χαρακτηριστικών είναι συμβατές με την παροχή ρεύματος.

Ελέγξτε ότι η οικιακή σας ηλεκτρολογική εγκατάσταση μπορεί να αντέξει το μέγιστο απαιτούμενο φορτίο, λαμβάνοντας υπόψη και τις άλλες συσκευές που μπορεί να χρησιμοποιούνται.

**Συνδέστε τη συσκευή σε πρίζα με γείωση.**

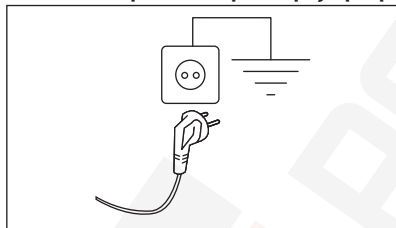

Μετά την εγκατάσταση της συσκευής πρέπει να υπάρχει εύκολη πρόσβαση στο καλώδιο τροφοδοσίας.

Για ηλεκτρολογικές εργασίες που απαιτούνται για την εγκατάσταση αυτής της συσκευής, επικοινωνήστε με το Εξουσιοδοτημένο Κέντρο Σέρβις.

Ο κατασκευαστής δεν αποδέχεται καμία ευθύνη για ζημιές ή τραυματισμούς που οφείλονται σε μη συμμόρφωση με τις παραπάνω προφυλάξεις ασφαλείας.







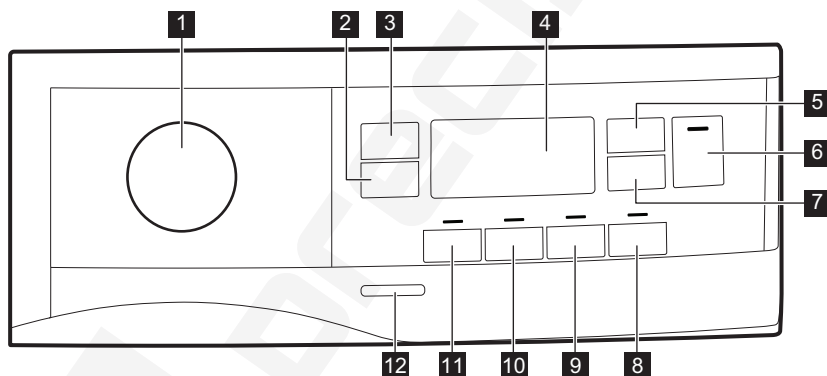

## 4. ΤΕΧΝΙΚΑ ΧΑΡΑΚΤΗΡΙΣΤΙΚΑ

Ύψος x Πλάτος x Βάθος	85,0 x 59,6 x 65,9 cm
Μέγ. βάθος με την πόρτα της συσκευής ανοιχτή	110,2 cm
Μέγ. πλάτος με την πόρτα της συσκευής ανοιχτή	94,8 cm
Ρυθμιζόμενο ύψος	85,0 cm (+ 1,5 cm - ρύθμιση ποδιών)
Όγκος κάδου	118 l
Μέγιστο φορτίο	<b>9,0 kg</b>

Τάση	230 V
Συχνότητα	50 Hz
Εκπομπή αερομεταφερόμενου ακουστικού θορύβου για τον κύκλο στεγνώματος του προγράμματος Eco με το μέγιστο φορτίο	63 dB(A)
Συνολική ισχύς	550 W
Τύπος χρήσης	Οικιακή
Επιτρεπόμενη θερμοκρασία περιβάλλοντος	+ 5°C έως + 35°C
Το προστατευτικό κάλυμμα εξασφαλίζει το επίπεδο προστασίας από την εισροή στερεών σωματιδίων και υγρασίας, με την εξαίρεση εξοπλισμού χαμηλής τάσης που δεν διαθέτει προστασία από την υγρασία	<b>IPX4</b>
Προσδιορισμός ψυκτικού αερίου	R290
Βάρος	0,149 kg

## 5. ΠΙΝΑΚΑΣ ΧΕΙΡΙΣΤΗΡΙΩΝ



- |   |  |
|---|--|
| <p><b>1</b> Διακόπτης επιλογής προγράμματος και διακόπτης ΕΠΑΝΑΦΟΡΑΣ ●</p> <p><b>2</b> Κουμπι αφής  Extra Anticrease (Προστασία από το τσαλάκωμα)</p> <p><b>3</b> Κουμπι αφής  Dryness Level (Στέγνωμα)</p> <p><b>4</b> Οθόνη</p> <p><b>5</b> Κουμπι αφής  Time Dry (Χρόνος)</p> <p><b>6</b> Κουμπι αφής  Start/Pause (Εναρξη/ Παύση)</p> | <p><b>7</b> Κουμπι αφής  Delay Start (Καθυστέρηση)</p> <p><b>8</b> Κουμπι αφής  End Alert (Βομβητής)</p> <p><b>9</b> Κουμπι αφής  Extra Silent (Επιπλέον αθόρυβο)</p> <p><b>10</b> Κουμπι αφής  Reverse Plus (Αναστροφή κάδου)</p> <p><b>11</b> Κουμπι αφής  Refresh (Φρεσκάρισμα)</p> <p><b>12</b> Κουμπι On/Off</p> |
|---|--|







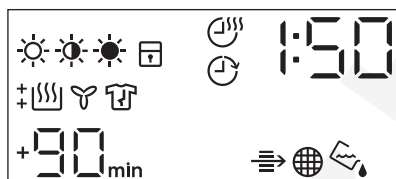







Αγγίξτε τα κουμπιά αφής με το δάκτυλό σας στην περιοχή με το σύμβολο ή το όνομα της επιλογής. Μη φοράτε γάντια όταν χρησιμοποιείτε το χειριστήριο. Βεβαιωθείτε ότι το χειριστήριο είναι πάντα καθαρό και στεγνό.





## 5.1 Οθόνη



Σύμβολο στην οθόνη	Περιγραφή συμβόλου
	επιλογή στεγνώματος ρούχων: στεγνά για σιδέρωμα, στεγνά για ντουλάπι, επιπλέον στέγνωμα
	ενεργοποιημένη επιλογή χρόνου στεγνώματος
	ενεργοποιημένη επιλογή καθυστέρησης έναρξης
	ένδειξη: <i>ελέγξτε τον Εναλλάκτη Θερμότητας</i>
	ένδειξη: <i>καθαρίστε το φίλτρο</i>
	ένδειξη: <i>αδειάστε το δοχείο νερού</i>
	ενεργοποιημένο κλειδίωμα ασφαλείας για παιδιά
	λανθασμένη επιλογή ή ο διακόπτης βρίσκεται στη θέση «Επιναφορά» ●
	ένδειξη: <i>φάση στεγνώματος</i>
	ένδειξη: <i>φάση ψύξης</i>
	ένδειξη: <i>φάση προστασίας κατά του τσαλακώματος</i>
1 : 5 0	διάρκεια προγράμματος
+30 <sub>min.</sub> , +60 <sub>min.</sub> , +90 <sub>min.</sub> , +2h	επέκταση του προεπιλεγμένου χρόνου για τη φάση προστασίας κατά του τσαλακώματος: +30min, +60min, +90min, +2h
: 1 0 . 2 : 0 0	επιλογή χρόνου στεγνώματος (10min-2h)
1 h . 2 0 h	επιλογή καθυστέρησης έναρξης (1h-20h)

## 6. ΠΙΝΑΚΑΣ ΠΡΟΓΡΑΜΜΑΤΩΝ

Πρόγραμμα	Φορτίο <sup>1)</sup>	Ιδιότητες / Τύπος υφάσματος <sup>2)</sup>
Eco <sup>3) 4)</sup>	9,0 kg	Πρόγραμμα κατάλληλο για το στέγνωμα βρεγμένων βαμβακερών ρούχων και είναι το πιο αποδοτικό πρόγραμμα όσον αφορά την κατανάλωση ενέργειας για το στέγνωμα βρεγμένων βαμβακερών ρούχων. Το επίπεδο στεγνώματος δεν είναι ρυθμιζόμενο και ορίζεται από προεπιλογή στο Curboard (Στεγνά για ντουλάπι) / έτοιμα για αποθήκευση. 
MixCare (Σύντομο ανάμεικτα)	6,0 kg	Σχεδιασμένο για να στεγνώνει τακτικά ό,τι πλένετε χωρίς διαχωρισμό των ρούχων. Στεγνώνει ομοιόμορφα βαμβακερά ρούχα, μείγματα από βαμβακερά-συνθετικά και συνθετικά. 
Cottons (Βαμβακερά)	9,0 kg	Πρόγραμμα για λευκά και χρωματιστά βαμβακερά. Η προεπιλεγμένη ρύθμιση είναι για επίπεδο στεγνώματος έτοιμο για αποθήκευση. 
Synthetics (Συνθετικά)	4,0 kg	Ανάμεικτα ρούχα που περιέχουν κυρίως συνθετικές ίνες, όπως πολυεστέρας, πολυαμίδιο, κ.λπ. 
Delicate (Ευαίσθητα)	2,0 kg	Συνιστάται για γενικά ευαίσθητα υφάσματα όπως βισκόζη, ρεγιόν, ακρυλικά και μείγματά τους. 
Wool (Μάλλινα)  	1,0 kg	Στεγνώνει απαλά για μάλλινα που πλένονται στο πλυντήριο και στο χέρι. Αφαιρείτε αμέσως τα ρούχα όταν ολοκληρώνεται το πρόγραμμα. 
Silk (Μεταξωτά) 	0,5 kg	Διατηρεί το σχήμα ενός ευαίσθητου πλυντηρίου ρούχων και μεταξωτών ρούχων που πλένονται στο χέρι, ελαχιστοποιώντας το τσαλάκωμα, χρησιμοποιώντας απαλό ζεστό αέρα και μαλακές κινήσεις. 
Easy Iron (Εύκολο σιδέρωμα)	2,0 kg	Περιορίζει το τσαλάκωμα στα μικρά φορτία βαμβακερών, συνθετικών και ανάμεικτων υφασμάτων για εύκολο σιδέρωμα. Διαθέτει δύο επίπεδα στεγνώματος: Το σιδέρωμα αφήνει τα ρούχα ελαφρώς υγρά για σιδέρωμα ή για κρέμασμα. Το ντουλάπι στεγνώνει πλήρως τα αντικείμενα. 
Sportswear (Αθλητικά)	4,0 kg	Στεγνώνει γενικά αθλητικά ρούχα κατασκευασμένα από συνθετικές ίνες, όπως πολυεστέρας, μείγματα ελαστάνης και πολυαμίδιο. 

Πρόγραμμα	Φορτίο <sup>1)</sup>	Ιδιότητες / Τύπος υφάσματος <sup>2)</sup>
Outdoor 	2,0 kg	Διατηρεί τη λειτουργικότητα των υφασμάτων υπαίθριων δραστηριοτήτων από τεχνικό ύφασμα και επαναφέρει την υδατοαπωθητικότητα στα αδιάβροχα μπουφάν και μπουφάν με αφαιρούμενη επένδυση (κατάλληλο για στέγνωμα σε στεγνωτήριο). 
Hygiene (Λειτουργία Hygiene) 	5,0 kg	Στεγνώνει και απολυμαίνει τα ρούχα σας και άλλα αντικείμενα διατηρώντας τη θερμοκρασία πάνω από 60°C με την πάροδο του χρόνου, αφαιρώντας το 99,9% των βακτηρίων και ιών <sup>5)</sup> . Σημείωση: Αυτός ο κύκλος πρέπει να χρησιμοποιείται μόνο για υγρά αντικείμενα. Δεν είναι κατάλληλος για ευαίσθητα αντικείμενα. 
Bedlinen (Σεντόνια) XL	4,5 kg	Στεγνώνει έως και τρία σετ κλινοσκεπασμάτων ταυτόχρονα. Ελαχιστοποιεί τις συστροφές και τα μπερδέματα των μεγάλων αντικειμένων, διασφαλίζοντας ότι κάθε κλινοσκεπασμα φτάνει σε ένα ομοιόμορφο στέγνωμα χωρίς υγρά σημεία. 

1) Το μέγιστο βάρος αναφέρεται σε ξηρά στοιχεία.

2) Για τη σημασία των συμβόλων υφασμάτων, ανατρέξτε στο κεφάλαιο *ΥΠΟΔΕΙΞΕΙΣ ΚΑΙ ΣΥΜΒΟΥΛΕΣ: Προετοιμασία των ρούχων*.

3) Αυτό είναι το πρόγραμμα αναφοράς που χρησιμοποιείται για την αξιολόγηση της συμμόρφωσης με τους κανονισμούς της ΕΕ για τον οικολογικό σχεδιασμό και την ενεργειακή ετικέτα, Καν. (ΕΕ) 2023/2533 και Καν. (ΕΕ) 2023/2534. Αυτό το πρόγραμμα μπορεί να στεγνώσει βαμβακερά ρούχα από μια αρχική περιεκτικότητα σε υγρασία του φορτίου κάτω του 60% μέχρι να επιτευχθεί μια τελική υγρασία-στόχος του φορτίου 0%.

4) Το πρόγραμμα Eco είναι ισοδύναμο του « Cottons (Βαμβακερά) Eco», που είναι το «Βασικό πρόγραμμα για βαμβακερά» σύμφωνα με τον κανονισμό υπ' αρ. 392/2012 της Επιτροπής της ΕΕ. Είναι κατάλληλο για το στέγνωμα κανονικά βρεγμένων βαμβακερών ρούχων.

5) Δοκιμασμένο για τα Escherichia coli, Candida albicans και MS2 Bacteriophage. Η δοκιμή που διεξήχθη από την Ελβετική εταιρεία Testmaterialien AG το 2021 (Αρ. έκθεσης δοκιμής 20212038).

## 6.1 Woolmark Wool Care - Πράσινο



Ο κύκλος στεγνώματος για μάλλινα αυτής της συσκευής έχει δοκιμαστεί και εγκρίθηκε από την The Woolmark Company. Ο κύκλος είναι κατάλληλος για το στέγνωμα μάλλινων ρούχων που φέρουν τη σήμανση «πλύσιμο στο χέρι», υπό την προϋπόθεση ότι τα ρούχα πλένονται σε επικυρωμένο από την Woolmark κύκλο για ρούχα που πλένονται στο χέρι και στεγνώνουν σύμφωνα με τις οδηγίες που παρέχονται από τον κατασκευαστή. M2407

Το σύμβολο Woolmark είναι σήμα πιστοποίησης σε πολλές χώρες.



## 7. ΕΠΙΛΟΓΕΣ

### 7.1 Extra Anticrease (Προστασία από το τσαλάκωμα)

Επιμηκύνει τη φάση προστασίας κατά του τσαλακώματος κατά 30, 60, 90 λεπτά ή 2 ώρες στο τέλος του κύκλου στεγνώματος. Αυτή η λειτουργία μειώνει το τσαλάκωμα. Κατά τη φάση προστασίας κατά του τσαλακώματος, μπορείτε να αφαιρέσετε τα ρούχα.

### 7.2 Dryness Level (Στέγνωμα)

Αυτή η λειτουργία βοηθά στο καλύτερο στέγνωμα των ρούχων. Υπάρχουν 3 επιλογές:

-  Extra Dry (Επιπλέον στέγνωμα)
-  Curboard (Στεγνά για ντουλάπι)
-  Iron Dry (Στεγνά για σιδέρωμα)

Ρύθμιση της τελικής υγρασίας-στόχου

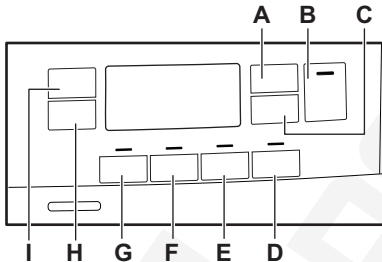

Αυτό μπορεί να είναι απαραίτητο επειδή τα αποτελέσματα στεγνώματος επηρεάζονται από πολλές συνθήκες, π.χ. τον τύπο νερού, την τάση της παροχής ή τη θερμοκρασία του περιβάλλοντος κ.λπ.

#### ΠΩΣ ΝΑ ΕΠΙΤΥΧΕΤΕ ΤΕΛΕΙΟ ΣΤΕΓΝΩΜΑ:

1. Προσταθήστε να ρυθμίσετε τις επιλογές επιπέδου στεγνώματος (βλ. την επιλογή *Επίπεδο στεγνώματος* παραπάνω).
2. Εάν θέλετε να αυξήσετε περαιτέρω τα αποτελέσματα στεγνώματος των ρούχων, μπορείτε να τροποποιήσετε την προεπιλεγμένη ρύθμιση στεγνώματος (βλ. παρακάτω). Αυτή η ρύθμιση θα ενεργήσει στα περισσότερα προγράμματα, εκτός από τα προγράμματα **Eco**, **Wool** (Μάλλινα), **Duvet** (Πάπλωμα), **Down Jacket** (Πουπουλένιο μπουφάν), **Refresh** (Φρεσκάρισμα) εάν είναι διαθέσιμα στη συσκευή.



Κάθε φορά που εισέρχεστε στη λειτουργία «Ρύθμιση της τελικής υγρασίας-στόχου», ο προηγούμενος καθορισμένος βαθμός της τελικής υγρασίας-στόχου θα αλλάξει στην επόμενη τιμή (π.χ. το προηγούμενος ρυθμισμένο - 2 - θα αλλάξει σε - 1 -).

Για να αλλάξετε τον προεπιλεγμένο βαθμό της τελικής υγρασίας-στόχου:

1. Πατήστε το κουμπί ενεργοποίησης/ απενεργοποίησης για να ενεργοποιήσετε τη συσκευή.
2. Χρησιμοποιήστε τον διακόπτη επιλογής προγράμματος για να ρυθμίσετε οποιοδήποτε πρόγραμμα.
3. Περιμένετε για περίπου 8 δευτερόλεπτα.
4. Πιέστε ταυτόχρονα και παρατεταμένα τα κουμπιά (G) και (F).

Μια από τις παρακάτω ενδείξεις ανάβει:

- Μέγιστο στέγνωμα - 0 -
  - Πιο στεγνά ρούχα - 1 -
  - Τυπικά στεγνά ρούχα - 2 -
5. Πιέστε παρατεταμένα τα κουμπιά (G) και (F) ξανά μέχρι να ανάψει η ένδειξη του σωστού επιπέδου.



Εάν η οθόνη επιστρέφει σε κανονική λειτουργία (θα εμφανιστεί ο χρόνος του επιλεγμένου προγράμματος από το βήμα 2.) κατά τη ρύθμιση του βαθμού της τελικής υγρασίας-στόχου, πιέστε παρατεταμένα τα κουμπιά (G) και (F) ακόμα μια φορά για να μεταβείτε στη λειτουργία «Ρύθμιση της τελικής υγρασίας-στόχου» (ο βαθμός της τελικής υγρασίας-στόχου που είχε οριστεί προηγουμένως θα αλλάξει στην επόμενη τιμή).

6. Για την αποδοχή του επιλεγμένου βαθμού της τελικής υγρασίας-στόχου, περιμένετε 5 δευτ. και η οθόνη θα επιστρέφει στην κανονική λειτουργία.

Βαθμός στεγνώματος	Σύμβολο οθόνης
Μέγιστο στέγνωμα - 0 -	+ [☰☰☰]
Πιο στεγνά ρούχα - 1 -	+ [☰☰☰]
Τυπικά στεγνά ρούχα - 2 -	[☰☰☰]

### 7.3 ☁ Time Dry (Χρόνος)

Μπορείτε να ορίσετε τη διάρκεια προγράμματος, από μια ελάχιστη διάρκεια 10 λεπτών έως μια μέγιστη διάρκεια 2 ωρών. Η απαιτούμενη διάρκεια εξαρτάται από την ποσότητα των ρούχων στη συσκευή.



Συνιστούμε να ορίσετε μια σύντομη διάρκεια για μικρές ποσότητες ρούχων ή μόνο για ένα ρούχο.

#### ΣΥΣΤΑΣΗ ΧΡΟΝΟΥ ΣΤΕΓΝΩΜΑΤΟΣ

έως 10 λεπ.	λειτουργία μόνο κρύου αέρα (χωρίς θερμαντικό).
10 - 40 λεπ.	επιπλέον στέγνωμα για καλύτερο στέγνωμα μετά τον προηγούμενο κύκλο στεγνώματος.
>40 min	πλήρες στέγνωμα του μικρού φορτίου ρούχων έως 4 kg, καλά στυμμένα (>1.200 στροφές/λεπτό).

### 7.4 ☁ Time Dry (Χρόνος) στο πρόγραμμα Wool (Μάλλινα)

Επιλογή κατάλληλη για το πρόγραμμα Wool (Μάλλινα) για να ρυθμίσει τον τελικό βαθμό στεγνώματος.

### 7.5 ↻ Refresh (Φρεσκάρισμα)

Για το φρεσκάρισμα ρούχων που ήταν αποθηκευμένα. Το μέγιστο φορτίο δεν πρέπει να υπερβαίνει το 1 kg.

### 7.6 ↻ Reverse Plus (Αναστροφή κάδου)

Αύξηση συχνότητας αναστροφής κάδου για τη μείωση του μπλεξιματος των ρούχων. Για την αύξηση της ομοιομορφίας του αποτελέσματος στεγνώματος και μείωσης του τσαλακώματος. Συνιστάται για μεγάλα ή μακριά αντικείμενα (π.χ. σεντόνια, παντελόνια, μακριά φορέματα).

### 7.7 📢 Extra Silent (Επιπλέον αθόρυβο)

Η συσκευή λειτουργεί με χαμηλό θόρυβο χωρίς να επηρεάζεται η ποιότητα στεγνώματος. Η συσκευή λειτουργεί αργά με τον μεγαλύτερο χρόνο κύκλου.

### 7.8 🚨 End Alert (Βομβητής)

Ο βομβητής ακούγεται:

- στο τέλος του κύκλου
  - κατά την έναρξη και την ολοκλήρωση της φάσης προστασίας κατά του τσαλακώματος
  - όταν διακόπτεται ο κύκλος
- Η λειτουργία βομβητή είναι πάντα ενεργοποιημένη βάσει προεπιλογής. Μπορείτε να χρησιμοποιήσετε αυτή τη λειτουργία για να ενεργοποιήσετε ή να απενεργοποιήσετε τον ήχο.



Μπορείτε να ενεργοποιήσετε την επιλογή End Alert (Βομβητής) με όλα τα προγράμματα.



## 7.9 Πίνακας επιλογών

Προγράμματα <sup>1)</sup>	☀️ Dryness Level (Στέγνωμα)			👕 Extra Anticrease (Προστασία από το τσαλάκωμα)	🔄 Refresh (Φρεσκάρισμα)	🔄 Revers e Plus (Αναστροφή κάδου)	📣 Extra Silent (Επιπλέον αθόρυβο)	🕒 Time Dry (Χρόνος)
	☀️	🌙	☀️					
Eco		■		■				
MixCare (Σύντομο ανάμεικτα)	■	■		■		■		■
Cottons (Βαμβακερά)	■	■	■	■	■	■	■	■
Synthetics (Συνθετικά)	■	■	■	■	■	■	■	■
Delicate (Ευαίσθητα)		■		■				
Wool (Μάλλινα) 🌀👕								■ 2)
Silk (Μεταξωτά) 👕		■		■				
Easy Iron (Εύκολο σιδέρωμα)		■	■	■				
Sportswear ( Αθλητικά)		■		■				
Outdoor 🏕️		■		■				
Hygiene (Λειτουργία Hygiene) 🛡️	■			■				
Bedlinen (Σεντόνια) XL	■	■	■	■		■		■

<sup>1)</sup> Μαζί με το πρόγραμμα μπορείτε να ορίσετε 1 ή περισσότερες επιλογές. Για να τις ενεργοποιήσετε ή να τις απενεργοποιήσετε, πιάστε το σχετικό κουμπί αφής.

<sup>2)</sup> Δείτε το κεφάλαιο ΕΠΙΛΟΓΕΣ: Χρόνος στεγνώματος στο πρόγραμμα Μάλλινων

## 8. ΡΥΘΜΙΣΕΙΣ

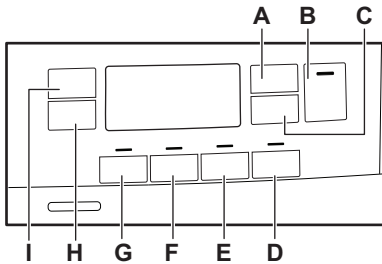

- A. Κουμπι αφής Time Dry (Χρόνος)
- B. Κουμπι αφής Start/Pause (Εναρξη/ Παύση)
- C. Κουμπι αφής Delay Start (Καθυστέρηση)
- D. Κουμπι αφής End Alert (Βομβητής)
- E. Κουμπι αφής Extra Silent (Επιπλέον αθόρυβο)
- F. Κουμπι αφής Reverse Plus (Αναστροφή κάδου)
- G. Κουμπι αφής Refresh (Φρεσκάρισμα)
- H. Κουμπι αφής Extra Anticrease (Προστασία από το τσαλάκωμα)
- I. Κουμπι αφής Dryness Level (Στέγνωμα)

### 8.1 Λειτουργία κλειδώματος ασφαλείας για παιδιά

Η επιλογή αυτή αποτρέπει τα παιδιά από το να παίξουν με τη συσκευή όταν βρίσκεται σε λειτουργία κάποιο πρόγραμμα. Τα κουμπιά αφής είναι κλειδωμένα.

Μόνο το κουμπι ενεργοποίησης/ απενεργοποίησης δεν είναι κλειδωμένο.

Ενεργοποίηση της επιλογής κλειδώματος ασφαλείας για παιδιά:

1. Πιέστε το κουμπι ενεργοποίησης/ απενεργοποίησης για να ενεργοποιήσετε τη συσκευή.
2. Πιέστε παρατεταμένα το κουμπι αφής (D) για μερικά δευτερόλεπτα.

Η ένδειξη κλειδώματος ασφαλείας για παιδιά ανάβει.



Μπορείτε να απενεργοποιήσετε την επιλογή κλειδώματος ασφαλείας για παιδιά, ενώ βρίσκεται σε λειτουργία κάποιο πρόγραμμα. Πιέστε παρατεταμένα τα ίδια κουμπιά αφής, μέχρι να σβήσει η ένδειξη κλειδώματος ασφαλείας για παιδιά. Η λειτουργία Κλειδώματος Ασφαλείας για Παιδιά δεν είναι διαθέσιμη για 8 δευτ. από την ενεργοποίηση της συσκευής.

### 8.2 Ένδειξη δοχείου νερού

Βάσει προεπιλογής, η ένδειξη του δοχείου νερού είναι ενεργοποιημένη. Ανάβει κατά την ολοκλήρωση του προγράμματος ή όταν απαιτείται άδειασμα του δοχείου νερού.



Εάν έχει εγκατασταθεί σει αποστράγγισης (προαιρετικό εξάρτημα), η συσκευή αποστραγγίζει αυτόματα το νερό του δοχείου νερού. Σε αυτή την περίπτωση, συνιστούμε να απενεργοποιήσετε την ένδειξη του δοχείου νερού.

Απενεργοποίηση της ένδειξης του δοχείου νερού:

1. Πατήστε το κουμπι ενεργοποίησης/ απενεργοποίησης για να ενεργοποιήσετε τη συσκευή.
2. Περιμένετε για περίπου 8 δευτερόλεπτα.
3. Πιέστε ταυτόχρονα και παρατεταμένα τα κουμπιά αφής (H) και (I). Στην οθόνη εμφανίζεται η ένδειξη «Off» και η ένδειξη του δοχείου νερού είναι απενεργοποιημένη. Μετά από 5 δευτ. η οθόνη επιστρέφει στην κανονική λειτουργία.



Για να επανεργοποιήσετε την ένδειξη του δοχείου νερού, ακολουθήστε την παραπάνω διαδικασία ξανά. Στην οθόνη εμφανίζεται η ένδειξη «On» και η ένδειξη του δοχείου νερού είναι ενεργοποιημένη.

### 8.3 Μετρητής ωρών λειτουργίας

Αυτή η λειτουργία παρέχει τη δυνατότητα εμφάνισης του συνολικού χρόνου λειτουργίας της συσκευής σε ώρες, το οποίο υπολογίζεται από τη στιγμή που ενεργοποιείται για πρώτη φορά. Εμφανίζεται ο πραγματικός χρόνος λειτουργίας των κύκλων (δεν περιλαμβάνει παύσεις ή χρονοκαθυστέρηση έναρξης).

Για να δείτε αυτή την τιμή, ακολουθήστε την παρακάτω διαδικασία:

1. Ενεργοποιήστε τη συσκευή πιέζοντας το κουμπί **Ενεργοποίηση/Απενεργοποίηση**.
2. Πιέστε παρατεταμένα τα **G** κουμπιά **E** και για μερικά δευτερόλεπτα.
3. Μετά από 3 δευτερόλεπτα οι συνολικές ώρες λειτουργίας της συσκευής εμφανίζονται στην οθόνη: π.χ. εάν ο χρόνος λειτουργίας είναι **1276** ώρες, η οθόνη εμφανίζει το κείμενο **Hr** για 2 δευτερόλεπτα και στη συνέχεια **12** για 2 δευτερόλεπτα και ακολουθούμενα από **76**. Αυτή η τιμή εμφανίζεται με μια ακολουθία δύο ψηφίων κάθε φορά: τα πρώτα δύο

ψηφία υποδεικνύουν χιλιάδες και εκατοντάδες, τα δεύτερι δύο ψηφία υποδεικνύουν δέκατα και μονάδες.

Για έξοδο από αυτή τη λειτουργία, είτε πιέστε οποιοδήποτε κουμπί, στρέψτε τον διακόπτη επιλογής ή απενεργοποιήστε τη συσκευή.

### 8.4 Εργοστασιακές προεπιλογές

Αυτή η λειτουργία επιτρέπει την επαναφορά των εργοστασιακών προεπιλεγμένων ρυθμίσεων. Θα γίνει επαναφορά των αποθηκευμένων επιλογών και λειτουργιών εργασίας.

Για να **ενεργοποιήσετε** αυτή την επιλογή, ακολουθήστε τα παρακάτω βήματα:

1. Ενεργοποιήστε τη συσκευή πιέζοντας το κουμπί **Ενεργοποίηση/Απενεργοποίηση**.
2. Περιμένετε για περίπου 8 δευτερόλεπτα.
3. Πιέστε παρατεταμένα τα **F** κουμπιά **E** και για μερικά δευτερόλεπτα.
4. Η συσκευή θα αναγνωρίσει τη λειτουργία εμφανίζοντας το — — —.



Εάν η διαδικασία δεν λειτουργεί (λόγω λήξης χρόνου ή λανθασμένου συνδυασμού πλήκτρων), απενεργοποιήστε τη συσκευή και επαναλάβετε την ακολουθία από την αρχή.

## 9. ΠΡΙΝ ΑΠΟ ΤΗΝ ΠΡΩΤΗ ΧΡΗΣΗ



Οι πίσω ασφάλειες του κάδου αφαιρούνται αυτόματα όταν το στεγνωτήριο ενεργοποιείται για πρώτη φορά. Είναι πιθανό να ακούσετε κάποιο θόρυβο.

**Για να απασφαλίσετε τις πίσω ασφάλειες του κάδου:**

1. Ενεργοποιήστε τη συσκευή.
2. Ρυθμίστε ένα οποιοδήποτε πρόγραμμα.
3. Πιέστε το κουμπί Έναρξη/Παύση.

Ο κάδος αρχίζει να περιστρέφεται. Οι πίσω ασφάλειες του κάδου απενεργοποιούνται αυτόματα.

**Πριν χρησιμοποιήσετε τη συσκευή για να στεγνώσετε ρούχα:**

- Καθαρίστε τον κάδο του στεγνωτηρίου με ένα υγρό πανί.
- Ξεκινήστε ένα πρόγραμμα 1 ώρας με υγρά ρούχα.



Στην αρχή του κύκλου στεγνώματος (στα πρώτα 3–5 λεπτά) ενδέχεται να υπάρξει ένα ελαφρά υψηλότερο επίπεδο ήχου. Αυτό οφείλεται στην εκκίνηση του συμπιεστή. Αυτό είναι φυσιολογικό για συσκευές που διαθέτουν συμπιεστή, όπως ψυγεία και καταψύκτες.

## 9.1 Ασυνήθιστη οσμή

Η συσκευή είναι πολύ φορτωμένη.

Μετά την αφαίρεση του προϊόντος από τη συσκευασία μυρίζετε μια ασυνήθιστη οσμή. Αυτό είναι φυσιολογικό για καινούρια προϊόντα.

Η συσκευή είναι κατασκευασμένη από πολλούς διαφορετικούς τύπους υλικών και όλοι μαζί μπορούν να δημιουργήσουν ασυνήθιστες οσμές.

Με τον καιρό και τη χρήση, μετά από μερικούς κύκλους στεγνώματος, η ασυνήθιστη οσμή εξαφανίζεται σταδιακά.

## 9.2 Θόρυβοι



Μπορεί να ακουστούν διαφορετικοί θόρυβοι σε διαφορετικές στιγμές κατά τη διάρκεια του κύκλου στεγνώματος. Αυτοί είναι απόλυτα φυσιολογικοί ήχοι λειτουργίας.

**Συμπιεστής που λειτουργεί.**

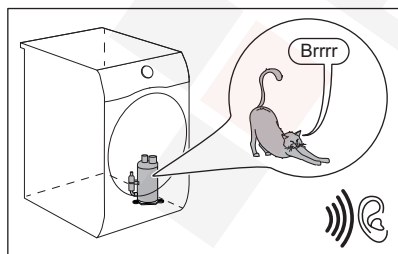

**Περιστρεφόμενος κάδος.**

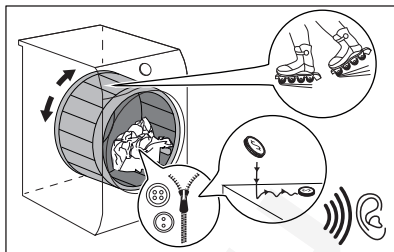

**Ανεμιστήρες σε λειτουργία.**

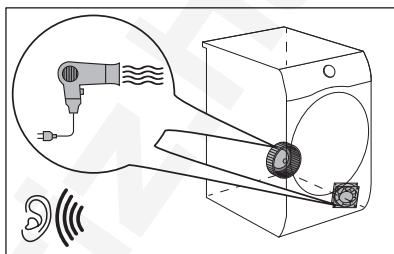

**Αντλία σε λειτουργία και μεταφορά συμπύκνωσης στο δοχείο.**

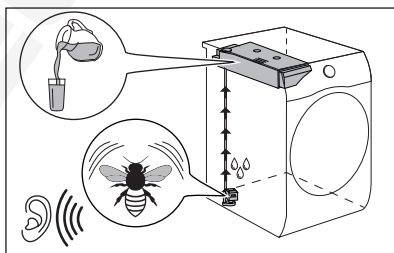

## 10. ΚΑΘΗΜΕΡΙΝΉ ΧΡΉΣΗ

### 10.1 Έναρξη προγράμματος χωρίς καθυστέρηση έναρξης

1. Προετοιμάστε τα ρούχα και φορτώστε τη συσκευή.

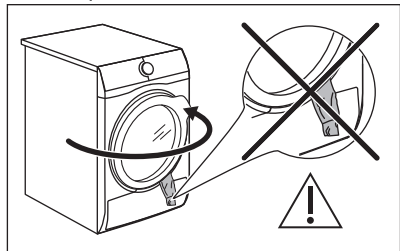

#### **ΠΡΟΣΟΧΗ!**

Βεβαιωθείτε ότι κατά το κλείσιμο της πόρτας, τα ρούχα δεν πιάνονται ανάμεσα στην πόρτα της συσκευής και το στεγανοποιητικό λάστιχο.

2. Πατήστε το κουμπί ενεργοποίησης/ απενεργοποίησης για να ενεργοποιήσετε τη συσκευή.
  3. Επιλέξτε το σωστό πρόγραμμα και τις επιλογές για τον τύπο φορτίου.
- Στην οθόνη εμφανίζεται η διάρκεια του προγράμματος.



Ο πραγματικός χρόνος στεγνώματος εξαρτάται από τον τύπο του φορτίου (ποσότητα και σύνθεση), τη θερμοκρασία δωματίου και την αρχική υγρασία μετά το στύψιμο των ρούχων σας.

4. Πιέστε το κουμπί αφής .Start/Pause (Έναρξη/Παύση)

Το πρόγραμμα ξεκινά.

### 10.2 Έναρξη προγράμματος με καθυστέρηση έναρξης

1. Επιλέξτε το σωστό πρόγραμμα και τις επιλογές για τον τύπο φορτίου.
2. Πιέστε το κουμπί καθυστέρησης έναρξης επανειλημμένα μέχρι να εμφανιστεί στην οθόνη ο χρόνος καθυστέρησης που θέλετε να ρυθμίσετε.



Μπορείτε να ρυθμίσετε την καθυστέρηση έναρξης ενός προγράμματος από 1 ώρα έως και 20 ώρες.

3. Πιέστε το κουμπί αφής .Start/Pause (Έναρξη/Παύση)

**Στην οθόνη εμφανίζεται η αντίστροφη μέτρηση της καθυστέρησης έναρξης.**

Μόλις ολοκληρωθεί η αντίστροφη μέτρηση, το πρόγραμμα θα ξεκινήσει.

### 10.3 Αλλαγή προγράμματος





1. Πιέστε το κουμπί ενεργοποίησης/ απενεργοποίησης για να απενεργοποιήσετε τη συσκευή
2. Πιέστε το κουμπί ενεργοποίησης/ απενεργοποίησης για να ενεργοποιήσετε τη συσκευή.
3. Επιλέξτε το πρόγραμμα.

Εναλλακτικά:

1. Στρέψτε τον διακόπτη επιλογής στη θέση «Επαναφορά» ●.
2. Περιμένετε για 1 δευτερόλεπτο. Στην οθόνη εμφανίζεται η ένδειξη .
3. Επιλέξτε το πρόγραμμα.

### 10.4 Στο τέλος του προγράμματος

Όταν το πρόγραμμα έχει ολοκληρωθεί:

- Ενεργοποιείται ένα διακοπτόμενο ηχητικό σήμα.
- Η οθόνη εμφανίζει 
- Η ένδειξη  είναι αναμμένη.
- Οι ενδείξεις  Filter (Φίλτρο) και  Tank (Δοχείο) μπορεί να ανάψουν.
- Η ένδειξη Start/Pause (Έναρξη/Παύση) είναι αναμμένη.







Η συσκευή συνεχίζει να λειτουργεί με τη φάση προστασίας κατά του τσαλακώματος για περίπου 30 λεπτά ή περισσότερο αν έχει ρυθμιστεί η επιλογή Extra Anticrease (Προστασία από το τσαλάκωμα) (βλ.

κεφάλαιο *Επιλογή - Extra Anticrease (Προστασία από το τσαλακώμα)*).

Η φάση προστασίας κατά του τσαλακώματος μειώνει το τσαλακώμα.

Μπορείτε να αφαιρέσετε τα ρούχα πριν ολοκληρωθεί η φάση προστασίας κατά του τσαλακώματος. Για καλύτερα αποτελέσματα, συνιστούμε να αφαιρείτε τα ρούχα όταν η φάση έχει σχεδόν ολοκληρωθεί.

Όταν ολοκληρωθεί η φάση προστασίας κατά του τσαλακώματος:

- Στην οθόνη εξακολουθεί να εμφανίζεται η ένδειξη  :  
- Η ένδειξη  είναι σβηστή.
- Οι ενδείξεις  Filter (Φίλτρο) και  Tank (Δοχείο) παραμένουν αναμμένες.
- Η ένδειξη Start/Pause (Εναρξη/Παύση) σβήνει.

1. Πιέστε το κουμπί On/Off για να απενεργοποιήσετε τη συσκευή.
2. Ανοίξτε την πόρτα της συσκευής.
3. Αφαιρέστε τα ρούχα.
4. Κλείστε την πόρτα της συσκευής.

Πιθανές αιτίες μη ικανοποιητικών αποτελεσμάτων στεγνώματος:

- Ακατάλληλες προεπιλεγμένες ρυθμίσεις βαθμού στεγνώματος. Βλ. κεφάλαιο *ΕΠΙΛΟΓΕΣ: Επίπεδο στεγνώματος - Ρύθμιση της τελικής υγρασίας-στόχου*
- Η θερμοκρασία δωματίου είναι πολύ χαμηλή ή πολύ υψηλή. Η ιδανική θερμοκρασία δωματίου είναι μεταξύ 18°-25°C.



**Καθαρίζετε πάντα το φίλτρο και αδειάζετε το δοχείο νερού όταν ολοκληρώνεται ένα πρόγραμμα.**



Αφήστε την πόρτα ελαφρώς ανοιχτή μετά από κάθε κύκλο για να αποφύγετε την υγρασία.

## 10.5 Λειτουργία χαμηλής ισχύος

Για να μειωθεί η κατανάλωση ενέργειας, αυτή η λειτουργία απενεργοποιεί αυτόματα τη συσκευή:

- Μετά από 5 λεπτά εάν δεν ξεκινήσετε το πρόγραμμα.
- Μετά από 5 λεπτά από το τέλος του προγράμματος ή της φάσης προστασίας κατά του τσαλακώματος.



Ο χρόνος μειώνεται στα 30 δευτερόλεπτα αν ο διακόπτης επιλογής αντιστοιχεί στη θέση «Επαναφορά» .



Όταν η συσκευή μεταβεί σε κατάσταση χαμηλής ισχύος, η οθόνη και τα εικονίδια απενεργοποιούνται. Μπορείτε να την ενεργοποιήσετε ξανά, πατώντας το κουμπί On/Off.

## 11. ΥΠΟΔΕΙΞΕΙΣ ΚΑΙ ΣΥΜΒΟΥΛΕΣ

### 11.1 Προετοιμασία των ρούχων



Η φόρτωση του κάδου μέχρι τη μέγιστη χωρητικότητα που υποδεικνύεται για τα αντίστοιχα προγράμματα θα συμβάλλει στην εξοικονόμηση ενέργειας.



Συχνά τα ρούχα μετά από τον κύκλο πλύσης είναι μπλεγμένα μεταξύ τους. Το στέγνωμα μπλεγμένων ρούχων δεν είναι αποδοτικό.

Για τη διασφάλιση σωστής ροής αέρα και ομοιόμορφου στεγνώματος, συνιστάται να τινάζετε και να φορτώνετε τα ρούχα ένα ένα στο στεγνωτήριο.

Για τη διασφάλιση της σωστής διαδικασίας στεγνώματος:

- Κλείνετε τα φερμουάρ.
- Κουμπώνετε τα κλιπ από τις παπλωματοθήκες.
- Μη στεγνώνετε λυτές υφασμάτινες ζώνες ή κορδέλες (π.χ. από ποδιές). Δένετε τα πριν ξεκινήσετε ένα πρόγραμμα.
- Αφαιρείτε όλα τα αντικείμενα από τις τσέπες.
- Γυρίστε μέσα έξω τα ρούχα που διαθέτουν εσωτερική βαμβακερή επένδυση. Η βαμβακερή επένδυση πρέπει να είναι προς τα έξω.
- Να ρυθμίζετε πάντα το κατάλληλο πρόγραμμα για τον τύπο των ρούχων.
- Μην τοποθετείτε σκούρα υφάσματα μαζί με ανοιχτόχρωμα.
- Χρησιμοποιήστε ένα κατάλληλο πρόγραμμα για βαμβακερά, ζέρσεϊ και πλεκτά ώστε να μη μαζέψουν.
- Μην υπερβαίνετε το μέγιστο φορτίο που αναφέρεται στο κεφάλαιο προγραμμάτων ή που εμφανίζεται στην οθόνη.
- Στεγνώνετε μόνο ρούχα που είναι κατάλληλα για στεγνωτήριο. Ανατρέξτε στην ετικέτα υφάσματος πάνω στα ρούχα.
- Μη στεγνώνετε μεγάλα και μικρά ρούχα μαζί. Τα μικρά ρούχα μπορούν να μπερδευτούν μέσα στα μεγάλα και να μη στεγνώσουν.
- Τινάζετε τα μεγάλα ρούχα και υφάσματα προτού τα τοποθετήσετε στο στεγνωτήριο. Αυτό αποτρέπει τη συγκέντρωση υγρασίας εντός του υφάσματος μετά τον κύκλο στεγνώματος.

#### Ετικέτα υφάσμα- Περιγραφή τος

<input type="checkbox"/>	Τα ρούχα είναι κατάλληλα για στέγνωμα στο στεγνωτήριο.
<input type="checkbox"/>	Τα ρούχα είναι κατάλληλα για στέγνωμα στο στεγνωτήριο σε υψηλότερες θερμοκρασίες.
<input type="checkbox"/>	Τα ρούχα είναι κατάλληλα για στέγνωμα στο στεγνωτήριο μόνο σε χαμηλές θερμοκρασίες.
<input checked="" type="checkbox"/>	Τα ρούχα δεν είναι κατάλληλα για στέγνωμα στο στεγνωτήριο.



## 12. ΦΡΟΝΤΙΔΑ ΚΑΙ ΚΑΘΑΡΙΣΜΑ

### 12.1 Περιοδικό πρόγραμμα καθαρισμού

Το περιοδικό καθάρισμα βοηθά να παρατείνετε τη διάρκεια ζωής της συσκευής σας.

Εάν η συσκευή δεν χρησιμοποιείται για μεγάλο χρονικό διάστημα, αποσυνδέστε την από την πρίζα.

#### Ενδεικτικό περιοδικό πρόγραμμα καθαρισμού:

Καθαρισμός του φίλτρου	Όταν αναβοσβήνει η ένδειξη 
Αδειάστε το δοχείο νερού	Όταν αναβοσβήνει η ένδειξη 
Καθαρίστε τον εναλλάκτη θερμότητας	Όταν αναβοσβήνει η ένδειξη 
Καθαρισμός του κάδου	Κάθε δύο μήνες
Καθαρίστε τον πίνακα ελέγχου και το περιβλήμα	Κάθε δύο μήνες
Καθαρίστε τις εγκοπές ροής αέρα	Κάθε δύο μήνες

Οι παρακάτω παράγραφοι εξηγούν πώς πρέπει να καθαρίζετε το κάθε εξάρτημα.

## 12.2 Αφαίρεση των ξένων αντικειμένων



Βεβαιωθείτε ότι οι τσέπες είναι άδειες και ότι όλα τα λυτά αντικείμενα είναι δεμένα προτού εκτελέσετε τον κύκλο στεγνώματος. Ανατρέξτε στην ενότητα «Προετοιμασία των ρούχων».

Αφαιρέστε τυχόν ξένα αντικείμενα που μπορεί να βρείτε στον κάδο μετά τον κύκλο στεγνώματος (π.χ. μεταλλικά κλιπ, κουμπιά, νομίσματα κ.λπ.).

## 12.3 Καθαρισμός του φίλτρου

Στο τέλος κάθε κύκλου, η ένδειξη φίλτρου  ανάβει και πρέπει να καθαρίσετε το φίλτρο.



Το φίλτρο συλλέγει το χνούδι των ρούχων κατά τη διάρκεια του κύκλου στεγνώματος.



Για να επιτύχετε την καλύτερη δυνατή απόδοση στεγνώματος, καθαρίζετε συχνά το φίλτρο. Το βουλωμένο φίλτρο προκαλεί μεγαλύτερο κύκλο στεγνώματος και κατά συνέπεια αύξηση της κατανάλωσης ενέργειας. Καθαρίστε το φίλτρο με το χέρι. Χρησιμοποιήστε ηλεκτρική σκούπα, αν χρειάζεται.

### ΠΡΟΣΟΧΗ!

Κατά τον καθαρισμό των φίλτρων, το χνούδι πρέπει να πετιέται στον κάδο απορριμμάτων και να μην ξεπλένεται μέσω της αποχέτευσης ώστε να αποφευχθεί η εξάπλωση μικροπλαστικών στο σύστημα χρησιμοποιημένων υδάτων.

1. Ανοίξτε την πόρτα. Τραβήξτε προς τα πάνω το φίλτρο.

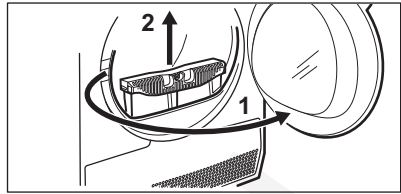

2. Σπρώξτε το άγκιστρο για να ανοίξετε το φίλτρο αέρα.

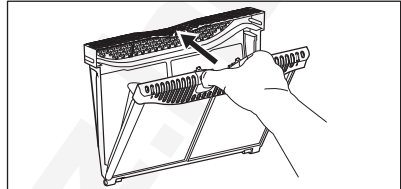

3. Μαζέψτε το χνούδι με το χέρι και από τα δύο εσωτερικά μέρη του φίλτρου.

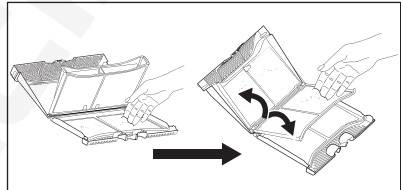

Πετάξτε το χνούδι στον κάδο απορριμμάτων.

4. Εάν χρειάζεται, καθαρίστε το φίλτρο με ηλεκτρική σκούπα. Κλείστε το φίλτρο.
5. Εάν είναι απαραίτητο, αφαιρέστε το χνούδι από την υποδοχή του φίλτρου και το λάστιχο. Μπορείτε να χρησιμοποιείτε ηλεκτρική σκούπα. Τοποθετήστε το φίλτρο ξανά μέσα στην υποδοχή του.

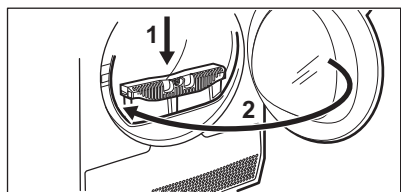
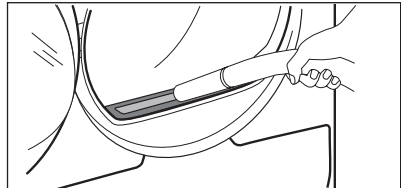



## 12.4 Αδειασμα του δοχείου νερού

Αδειάζετε το δοχείο συμπυκνωμένου νερού μετά από κάθε κύκλο στεγνώματος.

Αν το δοχείο συμπυκνωμένου νερού είναι γεμάτο, το πρόγραμμα σταματά αυτόματα. Το σύμβολο του δοχείου νερού  ανάβει στην οθόνη και πρέπει να αδειάσετε το δοχείο νερού.

Για να αδειάσετε το δοχείο νερού:

1. Τραβήξτε το δοχείο νερού κρατώντας το σε οριζόντια θέση.

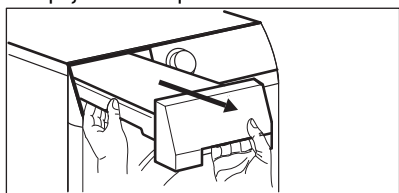

2. Τραβήξτε το πλαστικό πώμα προς τα έξω και αδειάστε το νερό σε λεκάνη ή σε άλλο κατάλληλο δοχείο.

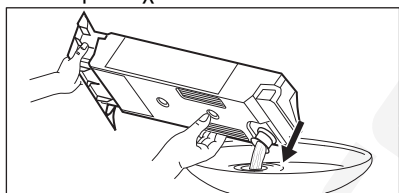

3. Επανατοποθετήστε το πλαστικό πώμα και τοποθετήστε το δοχείο νερού στη θέση του.

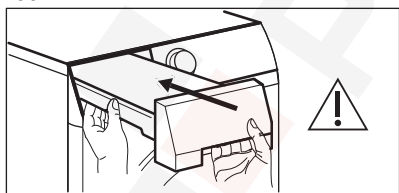

4. Για να συνεχίσετε το πρόγραμμα, πιέστε το πλήκτρο Έναρξης/Παύσης .

## 12.5 Καθαρισμός συμπυκνωτή

Εάν το σύμβολο  του συμπυκνωτή αναβοσβήνει στην οθόνη, ελέγξτε τον συμπυκνωτή και την υποδοχή του. Αν υπάρχει βρομιά, καθαρίστε την.

Πραγματοποιείτε τον έλεγχο τουλάχιστον μία φορά κάθε 6 μήνες.

### ΠΡΟΕΙΔΟΠΟΙΗΣΗ!

Μην αγγίζετε τη μεταλλική επιφάνεια με γυμνά χέρια. Κίνδυνος τραυματισμού. Φορέστε προστατευτικά γάντια. Καθαρίζετε με προσοχή ώστε να μην προκαλέσετε ζημιά στη μεταλλική επιφάνεια.

### ΠΡΟΕΙΔΟΠΟΙΗΣΗ!

Μη χρησιμοποιείτε ηλεκτρική σκούπα με σκληρό εξάρτημα για να αφαιρέσετε τα χνούδια από τον συμπυκνωτή, μπορεί να προκληθούν ζημιές στις πλευρές του συμπυκνωτή, με αποτέλεσμα τη χαμηλότερη απόδοση της συσκευής και το παρατεταμένο στέγνωμα.

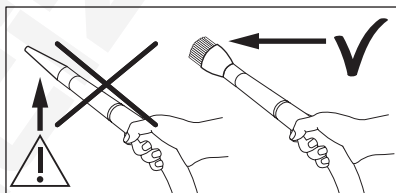

Για να κάνετε τον έλεγχο:

1. Ανοίξτε την πόρτα. Τραβήξτε προς τα πάνω το φίλτρο.

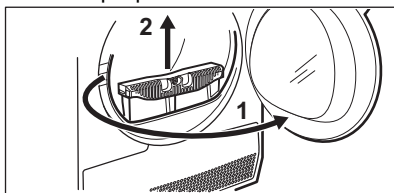

2. Ανοίξτε το κάλυμμα του συμπυκνωτή.

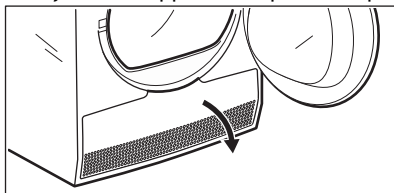

3. Στρέψτε τους μοχλούς για να ξεκλειδώσετε το καπάκι του συμπυκνωτή και κατεβάστε το.

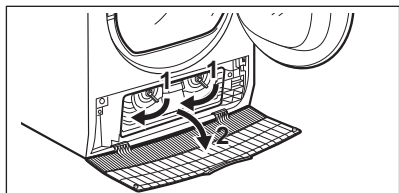

4. Εάν χρειάζεται, αφαιρέστε τα χνούδια από τον συμπυκνωτή και τον θάλαμό του. Μπορείτε να χρησιμοποιήσετε ηλεκτρική σκούπα με εξάρτημα βούρτσας.

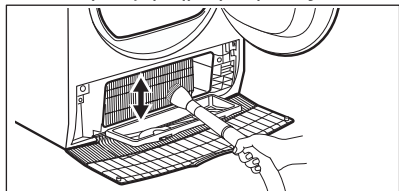

5. Κλείστε το καπάκι του συμπυκνωτή.

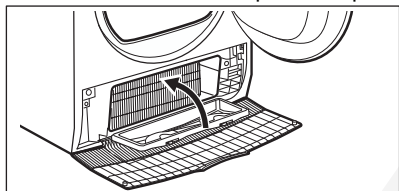

6. Στρέψτε τους μοχλούς έως ότου κουμπώσει στη θέση του.

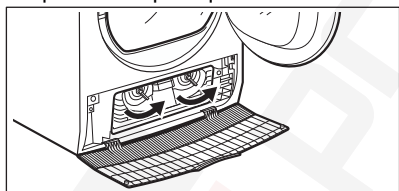

7. Τοποθετήστε ξανά το φίλτρο.

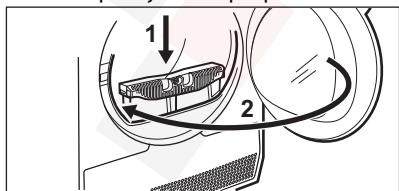

## 12.6 Καθάρισμα του κάδου

### ⚠ ΠΡΟΕΙΔΟΠΟΙΗΣΗ!

Αποσυνδέστε τη συσκευή από το ρεύμα πριν από τον καθαρισμό.

Χρησιμοποιήστε ένα κοινό ουδέτερο απορρυπαντικό για να καθαρίσετε την εσωτερική επιφάνεια και τους ανυψωτήρες του κάδου. Σκουπίστε τις επιφάνειες με ένα μαλακό πανί.

### ⚠ ΠΡΟΣΟΧΗ!

Μη χρησιμοποιείτε υλικά που χαράζουν ή ασαλόσυρμα για τον καθαρισμό του κάδου.

## 12.7 Καθάρισμα του χειριστήριου και του περιβλήματος της συσκευής

Χρησιμοποιήστε ένα κοινό ουδέτερο απορρυπαντικό για να καθαρίσετε το χειριστήριο και το περίβλημα της συσκευής.

Χρησιμοποιήστε ένα υγρό πανί για τον καθαρισμό. Σκουπίστε τις επιφάνειες με ένα μαλακό πανί.

### ⚠ ΠΡΟΣΟΧΗ!

Μη χρησιμοποιείτε καθαριστικά επίπλων ή προϊόντα που μπορούν να προκαλέσουν διάβρωση.

## 12.8 Καθάρισμα των σχισμών αερισμού

Χρησιμοποιήστε ηλεκτρική σκούπα για να αφαιρέσετε τα χνούδια από τις σχισμές αερισμού.

## 13. ΑΝΤΙΜΕΤΩΠΙΣΗ ΠΡΟΒΛΗΜΑΤΩΝ

### ΠΡΟΕΙΔΟΠΟΙΗΣΗ!

Ανατρέξτε στα κεφάλαια σχετικά με την Ασφάλεια.

### 13.1 Κωδικοί σφάλματος

Η συσκευή δεν ξεκινά ή σταματά κατά τη λειτουργία.

Αρχικά προσπαθήστε να βρείτε τρόπο να αντιμετωπίσετε το πρόβλημα (ανατρέξτε στον πίνακα). Εάν το πρόβλημα παραμένει, επικοινωνήστε με το Εξουσιοδοτημένο Κέντρο Σέρβις.

### ΠΡΟΕΙΔΟΠΟΙΗΣΗ!

Πριν από την εκτέλεση οποιουδήποτε ελέγχου, απενεργοποιείτε τη συσκευή.

**Σε περίπτωση σοβαρών προβλημάτων, τα ηχητικά σήματα ενεργοποιούνται, στην οθόνη εμφανίζεται ένας κωδικός σφάλματος και το κουμπί  Start/Pause (Έναρξη/Παύση) μπορεί να αναβοσβήνει συνεχώς:**

Κωδικοί σφάλματος	Πιθανή αιτία	Αντιμετώπιση
E50	Το μοτέρ της συσκευής έχει υπερφορτωθεί. Πάρα πολλά ρούχα ή εγκλωβισμένα ρούχα μέσα στον κάδο.	Το πρόγραμμα δεν έχει ολοκληρωθεί. Βγάλτε τα ρούχα από τον κάδο, ρυθμίστε το πρόγραμμα και αρχίστε πάλι τον κύκλο.
E90 ή E91	Εσωτερικό σφάλμα. Δεν υπάρχει επικοινωνία μεταξύ των ηλεκτρονικών στοιχείων της συσκευής.	Το πρόγραμμα δεν ολοκληρώθηκε κανονικά ή η συσκευή σταμάτησε πολύ νωρίς. Απενεργοποιήστε τη συσκευή και ενεργοποιήστε την ξανά. Εάν ο κωδικός σφάλματος εμφανιστεί ξανά, επικοινωνήστε με το Εξουσιοδοτημένο Κέντρο Σέρβις.
E90	Η ηλεκτρική τροφοδοσία δεν είναι σταθερή.	Όταν η συσκευή εμφανίζει την ένδειξη <b>E90</b> , περιμένετε μέχρι να σταθεροποιηθεί η ηλεκτρική τροφοδοσία και μετά πατήστε το κουμπί έναρξης. Εάν η συσκευή σταμάτησε τον κύκλο χωρίς ένδειξη, τότε πατήστε την έναρξη κύκλου. Εάν εμφανιστεί η προειδοποίηση ξανά, ελέγξτε την ακεραιότητα του καλωδίου τροφοδοσίας / της πρίζας ή την παροχή ρεύματος.

Αν στην οθόνη εμφανίζονται άλλοι κωδικοί σφάλματος, απενεργοποιήστε και ενεργοποιήστε τη συσκευή. Εάν το πρόβλημα παραμένει, επικοινωνήστε με το Εξουσιοδοτημένο Κέντρο Σέρβις.

Σε περίπτωση διαφορετικού προβλήματος με το στεγνωτήριο, ελέγξτε τον παρακάτω πίνακα για πιθανές λύσεις.

## 13.2 Αντιμετώπιση προβλημάτων

Πρόβλημα	Πιθανή λύση
Δεν μπορείτε να ενεργοποιήσετε τη συσκευή.	Βεβαιωθείτε ότι το φινς τροφοδοσίας είναι συνδεδεμένο στην πρίζα. Ελέγξτε την ασφάλεια στον πίνακα ασφαλειών (οικιακή εγκατάσταση).
Το πρόγραμμα δεν ξεκινά.	Πιέστε το Start/Pause (Εναρξη/Παύση). Βεβαιωθείτε ότι το καπάκι της συσκευής και η πόρτα του κάδου έχει κλείσει.
Η πόρτα της συσκευής δεν κλείνει.	Βεβαιωθείτε ότι το φίλτρο έχει τοποθετηθεί σωστά. Βεβαιωθείτε ότι τα ρούχα δεν έχουν πιαστεί ανάμεσα στην πόρτα της συσκευής και το στεγανοποιητικό λάστιχο.
Η συσκευή σταματά κατά τη διάρκεια της λειτουργίας.	Βεβαιωθείτε ότι το δοχείο νερού είναι άδειο. Πιέστε το Start/Pause (Εναρξη/Παύση) για να ξεκινήσει το πρόγραμμα. Το φορτίο είναι πολύ μικρό, αυξήστε το φορτίο ή χρησιμοποιήστε το πρόγραμμα Time Drying (Χρόνος στεγνώματος).
Ο χρόνος κύκλου διαρκεί πολύ ή τα αποτελέσματα στεγνώματος δεν είναι ικανοποιητικά. <b>1)</b>	Βεβαιωθείτε ότι το βάρος των ρούχων είναι κατάλληλο για τη διάρκεια του προγράμματος. Βεβαιωθείτε ότι το φίλτρο είναι καθαρό. Τα ρούχα είναι πολύ βρεγμένα. Στύψτε πάλι τα ρούχα στο πλυντήριο ρούχων. Βεβαιωθείτε ότι η θερμοκρασία δωματίου είναι υψηλότερη από +5°C και χαμηλότερη από +35°C. Η ιδανική θερμοκρασία δωματίου είναι μεταξύ 18°C και 25°C.
Η οθόνη εμφανίζει 	Επιλέξτε το πρόγραμμα Time Drying (Χρόνος στεγνώματος) ή Extra Dry (Επιπλέον στέγνωμα) <b>2)</b> Εάν θέλετε να ορίσετε ένα νέο πρόγραμμα, απενεργοποιήστε και ενεργοποιήστε τη συσκευή. Βεβαιωθείτε ότι οι επιλογές είναι κατάλληλες για το πρόγραμμα.

**1)** Μετά από 5 ώρες κατά μέγιστο, το πρόγραμμα ολοκληρώνεται αυτόματα.

**2)** Μπορεί να συμβεί κάποια περιοχή να παραμένει υγρή κατά το στέγνωμα μεγάλων αντικειμένων (π.χ. σεντόνια).

Εάν τα αποτελέσματα στεγνώματος δεν είναι ικανοποιητικά

- Το επιλεγμένο πρόγραμμα ήταν λανθασμένο.
- Το φίλτρο είναι φραγμένο.
- Είναι φραγμένος ο Εναλλάκτης Θερμότητας.
- Υπήρχαν πολλά ρούχα στη συσκευή.

- Ο κάδος είναι βρόμικος.
- Λανθασμένη ρύθμιση του αισθητήρα αγωγιμότητας (Βλ. κεφάλαιο «*ΕΠΙΛΟΓΕΣ: Επίπεδο στεγνώματος - Ρύθμιση της τελικής υγρασίας-στόχος*» για καλύτερη ρύθμιση).
- Οι σχισμές αερισμού είναι φραγμένες.
- Η θερμοκρασία δωματίου είναι πολύ χαμηλή ή πολύ υψηλή (η ιδανική

Θερμοκρασία δωματίου είναι μεταξύ 18°C και 25°C)

## 14. ΤΙΜΕΣ ΚΑΤΑΝΑΛΩΣΗΣ

### 14.1 Εισαγωγή



Το εγχειρίδιο χρήστη αναφέρει δύο διαφορετικές αναφορές για την ετικέτα κατανάλωσης ενέργειας και τους κανονισμούς για τον οικολογικό σχεδιασμό της ΕΕ.

- Καν. (ΕΕ) 932/2012 και Καν. (ΕΕ) 392/2012 που ισχύει έως τις 30 Ιουνίου 2025 και σχετίζεται με τις τάξεις ενεργειακής απόδοσης από **A+++** έως **D**.
- Καν. (ΕΕ) 2023/2534 που ισχύει από την 1η Ιουλίου 2025 και σχετίζεται με τις τάξεις ενεργειακής απόδοσης από **A** έως **G**.



Ο κωδικός QR στην ετικέτα κατανάλωσης ενέργειας που παρέχεται με τη συσκευή παρέχει έναν διαδικτυακό σύνδεσμο με πληροφορίες σχετικές με την απόδοση της συσκευής στη βάση δεδομένων EPREL της ΕΕ. Κρατήστε την ετικέτα κατανάλωσης ενέργειας μαζί με το εγχειρίδιο χρήστη και όλα τα άλλα έγγραφα που παρέχονται με τη συσκευή. Μπορείτε επίσης να βρείτε τις ίδιες πληροφορίες στο EPREL, χρησιμοποιώντας τον σύνδεσμο <https://eprel.ec.europa.eu> και το όνομα μοντέλου και τον κωδικό προϊόντος που θα βρείτε στην πινακίδα τεχνικών χαρακτηριστικών της συσκευής. Ανατρέξτε στο κεφάλαιο «Περιγραφή προϊόντος» για τη θέση της πινακίδας τεχνικών χαρακτηριστικών.

### 14.2 Λεζάντα

<b>kg</b>	Φορτίο ρούχων.	<b>rpm</b>	Στύψιμο στις
<b>kWh</b>	Κατανάλωση ενέργειας.		
<b>ωω:λλ</b>	Διάρκεια προγράμματος.		
<b>%</b>	Αρχική υγρασία στο τέλος της φάσης στύψιματος και τελική υγρασία-στόχος στο τέλος του προγράμματος στεγνώματος. Όσο υψηλότερες είναι οι στροφές στύψιματος, τόσο μεγαλύτερος είναι ο θόρυβος κατά το στύψιμο, αλλά χαμηλότερη είναι η αρχική υγρασία και η κατανάλωση ενέργειας κατά το στέγνωμα των ρούχων.		

### 14.3 Σύμφωνα με τον Κανονισμό της Επιτροπής (ΕΕ) 2023/2533, Καν. (ΕΕ) 2023/2534 και Καν. (ΕΕ) 392/2012.



Οι ακόλουθες τιμές έχουν ληφθεί σε εργαστηριακές συνθήκες σύμφωνα με τα σχετικά πρότυπα. Οι διάφορες παράμετροι μπορούν να μεταβάλλουν τα δεδομένα, για παράδειγμα: η ποσότητα των ρούχων, ο τύπος των ρούχων και οι συνθήκες περιβάλλοντος. Η αρχική υγρασία των ρούχων, ο τύπος νερού, η τάση της παροχής και αν αλλάξετε την προεπιλεγμένη ρύθμιση ενός προγράμματος μπορεί επίσης να επηρεάσουν τη χρήση ενέργειας, τη διάρκεια του προγράμματος στεγνώματος και την τελική υγρασία.

Το πρόγραμμα	Φορτίο (kg)	Στύψιμο στις (rpm)	Αρχική υγρασία (%)	Χρόνος στεγνώματος (ώ:λλ)	Κατανάλωση ενέργειας (kWh)	Τελική υγρασία-στόχος (%)
Eco 1) 2)	9,0	1000	60	3:39	1,65	0,0
Eco 1) 2)	4,5	1000	60	2:10	0,87	0,0

1) Αυτό είναι το πρόγραμμα αναφοράς που χρησιμοποιείται για την αξιολόγηση της συμμόρφωσης με τους κανονισμούς της ΕΕ για τον οικολογικό σχεδιασμό και την ενεργειακή ετικέτα, Καν. (ΕΕ) 2023/2533 και Καν. (ΕΕ) 2023/2534. Αυτό το πρόγραμμα μπορεί να στεγνώσει βαμβακερά ρούχα από μια αρχική περιεκτικότητα σε υγρασία του φορτίου κάτω του 60% μέχρι να επιτευχθεί μια τελική υγρασία-στόχος του φορτίου 0%.

2) Το πρόγραμμα Eco είναι ισοδύναμο του « Cottons (Βαμβακερά) Eco», που είναι το «Βασικό πρόγραμμα για βαμβακερά» σύμφωνα με τον κανονισμό υπ' αρ. 392/2012 της Επιτροπής της ΕΕ. Είναι κατάλληλο για το στεγνώμα κανονικά βρεγμένων βαμβακερών ρούχων.

#### Κατανάλωση ισχύος σε διαφορετικές λειτουργίες

Κατανάλωση ισχύος σε λειτουργία Off (W)	Κατανάλωση ισχύος σε λειτουργία αναμονής (W)	Χρονοκαθυστέρηση έναρξης (W)
0,13	0,13	4,00

Ο χρόνος μέχρι τη μετάβαση στη λειτουργία Off/Αναμονής είναι 15 λεπτά το μέγιστο.

### 14.4 Κοινά προγράμματα



Αυτές οι τιμές είναι μόνο ενδεικτικές.

Το πρόγραμμα	Φορτίο (kg)	Στύψιμο στις (rpm)	Αρχική υγρασία (%)	Χρόνος στεγνώματος (ώ:λλ)	Κατανάλωση ενέργειας (kWh)	Τελική υγρασία-στόχος (%)
Cottons (Βαμβακερά) Extra Dry (Επιπλέον στέγνωμα)	9,0	1000	60	4:49	2,10	-3,0

Το πρόγραμμα	Φορτίο (kg)	Στύψιμο στις (rpm)	Αρχική υγρασία (%)	Χρόνος στεγνώματος (ώ:λλ)	Κατανάλωση ενέργειας (kWh)	Τελική υγρασία-στόχος (%)
Cottons (Βαμβακερά) Extra Dry (Επιπλέον στέγνωμα)	4,5	1000	60	3:46	1,53	-3,0
Cottons (Βαμβακερά) Iron Dry (Στεγνά για σιδέρωμα)	9,0	1000	60	2:33	1,08	12,0
Cottons (Βαμβακερά) Iron Dry (Στεγνά για σιδέρωμα)	4,5	1000	60	1:44	0,67	12,0
Synthetics (Συνθετικά) Extra Dry (Επιπλέον στέγνωμα)	4,0	1200	40	1:45	0,65	0,0
Synthetics (Συνθετικά) Cupboard (Στεγνά για ντουλάπι)	4,0	1200	40	1:17	0,48	1,0
Synthetics (Συνθετικά) Iron Dry (Στεγνά για σιδέρωμα)	4,0	1200	40	1:01	0,36	12,0
Wool (Μάλλινα)	1,0	1200	35	1:44	0,78	5,0

## 15. ΣΥΝΤΟΜΟΣ ΟΔΗΓΟΣ

### 15.1 Καθημερινή χρήση

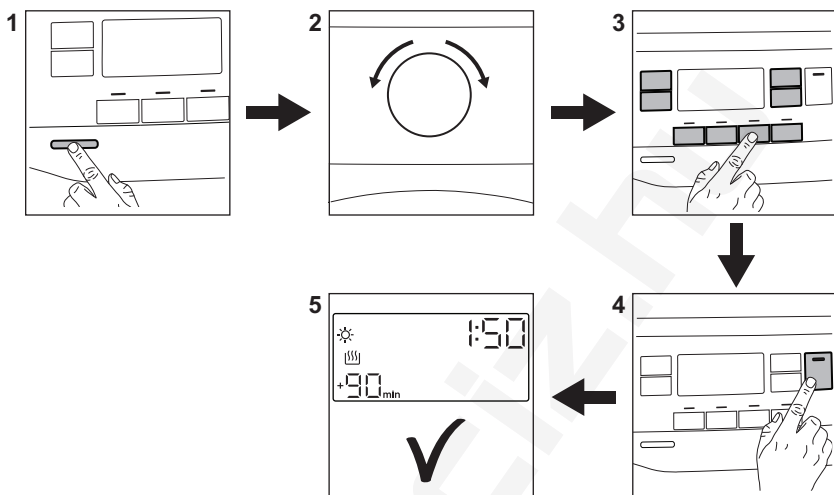

1. Πιέστε το κουμπί Ενεργοποίησης/ Απενεργοποίησης για να ενεργοποιήσετε τη συσκευή.
2. Χρησιμοποιήστε τον επιλογέα προγράμματος για να ορίσετε το πρόγραμμα.
3. Μαζί με το πρόγραμμα μπορείτε να ορίσετε 1 ή περισσότερες ειδικές

- επιλογές. Για να ενεργοποιήσετε ή να απενεργοποιήσετε μια επιλογή, αγγίξτε το αντίστοιχο κουμπί.
4. Για να ξεκινήσετε το πρόγραμμα, αγγίξτε το κουμπί **Start/Pause (Εναρξη/Παύση)**.
5. Η συσκευή τίθεται σε λειτουργία.



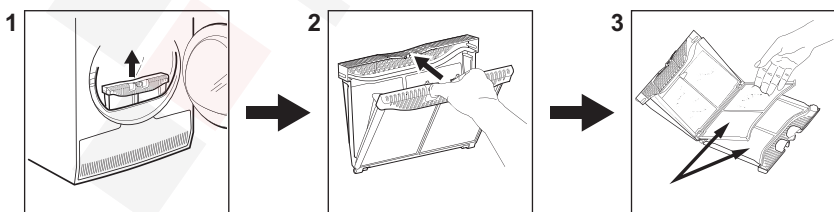











### 15.2 Καθάρισμα του φίλτρου



Στο τέλος κάθε κύκλου, το σύμβολο φίλτρου  εμφανίζεται στην οθόνη και πρέπει να καθαρίσετε το φίλτρο.



## 15.3 Πίνακας προγραμμάτων

Πρόγραμμα	Φορτίο <sup>1)</sup>	Ιδιότητες / Τύπος υφάσματος <sup>2)</sup>
Eco <sup>3) 4)</sup>	9,0 kg	Πρόγραμμα κατάλληλο για το στέγνωμα βρεγμένων βαμβακερών ρούχων και είναι το πιο αποδοτικό πρόγραμμα όσον αφορά την κατανάλωση ενέργειας για το στέγνωμα βρεγμένων βαμβακερών ρούχων. Το επίπεδο στεγνώματος δεν είναι ρυθμιζόμενο και ορίζεται από προεπιλογή στο Curboard (Στεγνά για ντουλάπι) / έτοιμα για αποθήκευση. 
MixCare (Σύντομο ανάμεικτα)	6,0 kg	Σχεδιασμένο για να στεγνώνει τακτικά ό,τι πλένετε χωρίς διαχωρισμό των ρούχων. Στεγνώνει ομοιόμορφα βαμβακερά ρούχα, μείγματα από βαμβακερά-συνθετικά και συνθετικά. 
Cottons (Βαμβακερά)	9,0 kg	Πρόγραμμα για λευκά και χρωματιστά βαμβακερά. Η προεπιλεγμένη ρύθμιση είναι για επίπεδο στεγνώματος έτοιμο για αποθήκευση. 
Synthetics (Συνθετικά)	4,0 kg	Ανάμεικτα ρούχα που περιέχουν κυρίως συνθετικές ίνες, όπως πολυεστέρας, πολυαμίδιο, κ.λπ. 
Delicate (Ευαίσθητα)	2,0 kg	Συνιστάται για γενικά ευαίσθητα υφάσματα όπως βισκόζη, ρεγίον, ακρυλικά και μείγματά τους. 
Wool (Μάλλινα)  	1,0 kg	Στεγνώνει απαλά για μάλλινα που πλένονται στο πλυντήριο και στο χέρι. Αφαιρείτε αμέσως τα ρούχα όταν ολοκληρώνεται το πρόγραμμα. 
Silk (Μεταξωτά) 	0,5 kg	Διατηρεί το σχήμα ενός ευαίσθητου πλυντηρίου ρούχων και μεταξωτών ρούχων που πλένονται στο χέρι, ελαχιστοποιώντας το τσαλάκωμα, χρησιμοποιώντας απαλό ζεστό αέρα και μαλακές κινήσεις. 
Easy Iron (Εύκολο σιδέρωμα)	2,0 kg	Περιορίζει το τσαλάκωμα στα μικρά φορτία βαμβακερών, συνθετικών και ανάμεικτων υφασμάτων για εύκολο σιδέρωμα. Διαθέτει δύο επίπεδα στεγνώματος: Το σιδέρωμα αφήνει τα ρούχα ελαφρώς υγρά για σιδέρωμα ή για κρέμασμα. Το ντουλάπι στεγνώνει πλήρως τα αντικείμενα. 
Sportswear (Αθλητικά)	4,0 kg	Στεγνώνει γενικά αθλητικά ρούχα κατασκευασμένα από συνθετικές ίνες, όπως πολυεστέρας, μείγματα ελαστάνης και πολυαμίδιο. 
Outdoor 	2,0 kg	Διατηρεί τη λειτουργικότητα των υφασμάτων υπαίθριων δραστηριοτήτων από τεχνικό ύφασμα και επαναφέρει την υδατοαπωθητικότητα στα αδιάβροχα μπουφάν και μπουφάν με αφαιρούμενη επένδυση (κατάλληλο για στέγνωμα σε στεγνωτήριο). 

Πρόγραμμα	Φορτίο <sup>1)</sup>	Ιδιότητες / Τύπος υφάσματος <sup>2)</sup>
Hygiene (Λειτουργία Hygiene) 	5,0 kg	Στεγνώνει και απολυμαίνει τα ρούχα σας και άλλα αντικείμενα διατηρώντας τη θερμοκρασία πάνω από 60°C με την πάροδο του χρόνου, αφαιρώντας το 99,9% των βακτηρίων και ιών <sup>5)</sup> . Σημείωση: Αυτός ο κύκλος πρέπει να χρησιμοποιείται μόνο για υγρά αντικείμενα. Δεν είναι κατάλληλος για ευαίσθητα αντικείμενα.
Bedlinen (Σεντόνια) XL	4,5 kg	Στεγνώνει έως και τρία σετ κλιννοσκεπασμάτων ταυτόχρονα. Ελαχιστοποιεί τις συστροφές και τα μπερδέματα των μεγάλων αντικειμένων, διασφαλίζοντας ότι κάθε κλιννοσκεπασμα φτάνει σε ένα ομοιόμορφο στέγνωμα χωρίς υγρά σημεία.

1) Το μέγιστο βάρος αναφέρεται σε ξηρά στοιχεία.

2) Για τη σημασία των συμβόλων υφασμάτων, ανατρέξτε στο κεφάλαιο *ΥΠΟΔΕΙΞΕΙΣ ΚΑΙ ΣΥΜΒΟΥΛΕΣ: Προετοιμασία των ρούχων*.

3) Αυτό είναι το πρόγραμμα αναφοράς που χρησιμοποιείται για την αξιολόγηση της συμμόρφωσης με τους κανονισμούς της ΕΕ για τον οικολογικό σχεδιασμό και την ενεργειακή ετικέτα, Καν. (ΕΕ) 2023/2533 και Καν. (ΕΕ) 2023/2534. Αυτό το πρόγραμμα μπορεί να στεγνώσει βαμβακερά ρούχα από μια αρχική περιεκτικότητα σε υγρασία του φορτίου κάτω του 60% μέχρι να επιτευχθεί μια τελική υγρασία-στόχος του φορτίου 0%.

4) Το πρόγραμμα Eco είναι ισοδύναμο του « Cottons (Βαμβακερά) Eco», που είναι το «Βασικό πρόγραμμα για βαμβακερά» σύμφωνα με τον κανονισμό υπ' αρ. 392/2012 της Επιτροπής της ΕΕ. Είναι κατάλληλο για το στέγνωμα κανονικά βρεγμένων βαμβακερών ρούχων.

5) Δοκιμασμένο για τα Escherichia coli, Candida albicans και MS2 Bacteriophage. Η δοκιμή που διεξήχθη από την Ελβετική εταιρεία Testmaterialien AG το 2021 (Αρ. έκθεσης δοκιμής 20212038).

## 16. ΠΕΡΙΒΑΛΛΟΝΤΙΚΑ ΘΕΜΑΤΑ

Ανακυκλώστε τα υλικά που φέρουν το σύμβολο . Τοποθετήστε τα υλικά συσκευασίας σε κατάλληλα δοχεία για ανακύκλωση. Συμβάλετε στην προστασία του περιβάλλοντος και της ανθρώπινης υγείας ανακυκλώνοντας τις άχρηστες ηλεκτρικές και ηλεκτρονικές συσκευές. Μην απορρίπτετε με

τα οικιακά απορρίμματα συσκευές που φέρουν το σύμβολο . Επιστρέψτε το προϊόν στην τοπική σας μονάδα ανακύκλωσης ή επικοινωνήστε με τη δημοτική αρχή.

# Üdvözljük az Electrolux világában! Köszönjük, hogy a mi készülékünket választotta.



Használattal kapcsolatos tanácsok, prospektusok, hibaelhárítási, szerviz- és javítási információk kérése:

[www.electrolux.com/support](http://www.electrolux.com/support)

A változtatások jogát fenntartjuk.

## TARTALOM

1. BIZTONSÁGI INFORMÁCIÓK.....	35
2. BIZTONSÁGI UTASÍTÁSOK.....	39
3. TERMÉKLEÍRÁS.....	41
4. MŰSZAKI ADATOK.....	43
5. KEZELŐPANEL.....	43
6. PROGRAMTÁBLÁZAT.....	45
7. KIEGÉSZÍTŐ FUNKCIÓK.....	47
8. BEÁLLÍTÁSOK.....	50
9. AZ ELSŐ HASZNÁLAT ELŐTT.....	51
10. NAPI HASZNÁLAT.....	52
11. HASZNOS TANÁCSOK ÉS JAVASLATOK.....	54
12. ÁPOLÁS ÉS TISZTÍTÁS.....	55
13. HIBAEELHÁRÍTÁS.....	58
14. FOGYASZTÁSI ÉRTÉKEK.....	60
15. A HASZNÁLAT LÉPÉSEI RÖVIDEN.....	63
16. KÖRNYEZETVÉDELMI TUDNIVALÓK.....	65

## 1. ⚠ BIZTONSÁGI INFORMÁCIÓK



A készülék üzembe helyezése és használata előtt gondosan olvassa el a mellékelt útmutatót.

A gyártó nem vállal felelősséget a helytelen beszerelés vagy használat miatt keletkezett sérülésekért és károkért. Az útmutatót tartsa biztonságos és elérhető helyen, hogy szükség esetén mindig a rendelkezésére álljon.



**Figyelem: Tűzveszély! / Gyúlékony anyagok.**

A készülékben gyúlékony, azonban igen környezetbarát gáz, propán (R290) található. Tartsa távol a láng- vagy hőforrásokat a terméktől. Ügyeljen arra, hogy ne sértse meg a hűtőkör propánt tartalmazó alkatrészeit.

## 1.1 Gyermek és fogyatékkal élő személyek biztonsága

### FIGYELMEZTETÉS!

Fulladás, sérülés vagy tartós rokkantság kockázata.

- Ezt a készüléket 8 év feletti gyermekek, csökkent fizikai, érzékelési vagy szellemi képességekkel rendelkező felnőttek, illetve megfelelő tudással vagy gyakorlattal nem rendelkező személyek csak felügyelet mellett, vagy abban az esetben használhatják, ha megfelelő oktatást kaptak a készülék biztonságos használatára, és megértik az esetleges veszélyeket.
- A 3 és 8 év közötti gyermekek, illetve a súlyos, komplex fogyatékkal élő személyek állandó felügyelet nélkül nem tartózkodhatnak a készülék közelében.
- 3 évesnél fiatalabb gyermekek kizárólag folyamatos felügyelet mellett tartózkodhatnak a készülék közelében.
- Ne engedje, hogy gyermekek játsszanak a készülékkel.
- Minden csomagolóanyagot tartson távol a gyermekektől, és megfelelően ártalmatlanítsa.
- A mosószeret tartsa távol a gyermekektől.
- A gyermekeket és a háziállatokat tartsa távol a készüléktől, amikor az ajtaja nyitva van.
- Ha rendelkezik gyermekbiztonsági zárral a készülék, akkor azt be kell kapcsolni.
- Gyermekek felügyelet nélkül nem végezhetnek tisztítási vagy karbantartási tevékenységet a készüléken.

## 1.2 Általános biztonság

- Ez a készülék kizárólag háztartási típusú, géppel szárítható ruhák szárítására szolgál.
- Ne használja a szárító funkciót, ha a ruhanemű ipari vegyi anyagokkal szennyeződött.
- Ezt a készüléket háztartási célú, beltérben történő használatra tervezték.

- Ez a készülék használható irodákban, szállodai vendégszobákban, panziókban, vendégházakban és más hasonló szálláshelyeken, ahol a használat nem haladja meg a háztartási használat (átlagos) szintjét.
- Ne változtassa meg a készülék műszaki jellemzőit.
- Ha a szárítógépet mosógép tetejére helyezi, használja az összeépítő készletet. Az összeépítő készlet hivatalos márkakereskedőnél szerezhető be, és kizárólag a tartozékhoz mellékelt útmutatóban felsorolt készülékekhez használható. Üzembe helyezés és használat előtt olvassa el figyelmesen (lásd az üzembe helyezési útmutatót).
- A készülék elhelyezhető szabadon álló módon vagy a konyhai munkapult alá, ha van elegendő hely (lásd az üzembe helyezési útmutatót).
- A készüléket ne helyezze üzembe zárható ajtó, tolóajtó vagy olyan ajtó mögött, amelynél a készülékkel ellentétes oldalon található a zsanér, és emiatt a készülék ajtaja nem nyitható ki teljesen.
- Ügyeljen arra, hogy a készülék alsó részén levő szellőzőnyílást a készülék alatti szőnyeg, lábtörlő vagy egyéb padlóburkoló tárgy ne zárja el.
- **FIGYELEM:** A készüléket tilos külső kapcsolóeszközzel, például időzítővel ellátni, vagy olyan áramkörre kötni, amelyet rendszeresen be- és kikapcsolnak.
- Csak a telepítés befejezése után csatlakoztassa a hálózati csatlakozódugót a hálózati csatlakozóaljzatba. Ügyeljen arra, hogy a hálózati csatlakozódugó hozzáférhető legyen az üzembe helyezés után.
- Gondoskodjon a készüléknek helyt adó helyiség jó szellőzéséről, hogy elkerülje a gázt vagy más tüzelőanyagokat elégető készülékekből (beleértve a nyílt tüzet is) származó füstgázok nem kívánt visszaáramlását.
- **FIGYELEM:** Ne telepítse a készüléket légcserével nem rendelkező helyre.

A készülékben gyúlékony, azonban igen környezetbarát gáz, propán (R290) található. Tartsa távol a láng- vagy

hőforrásokat a terméktől. Ügyeljen arra, hogy ne sértse meg a hűtőkör propánt tartalmazó alkatrészeit.

- FIGYELEM: A készülékházon vagy a beépített szerkezeten lévő szellőzőnyílásokat tartsa akadálymentesen.
- FIGYELEM: Ügyeljen arra, hogy ne sérüljön meg a készülék hűtőköre.
- FIGYELEM: Puszta kézzel ne érintse meg a kondenzátor hozzáférhető fémbordáit. Sérülésveszély! Viseljen védőkesztyűt.
- Ha a hálózati kábel megsérül, azt a gyártónak vagy a márkaszerviznek vagy más hasonlóan képzett személynek kell kicserélnie, nehogy elektromos veszélyhelyzet álljon elő.
- Soha ne lépje túl a megengedett legnagyobb töltetet, mely 9,0 kg tömegű lehet (lásd a „Programtáblázat” című fejezetet).
- Törölje le a készülék körül felhalmozódott szöszöket és csomagolási törmeléket.
- Ne használja a készüléket szűrő nélkül. Minden használat előtt vagy után tisztítsa meg szöszszűrőt.
- Ne szárítson mosatlan ruhadarabokat a szárítógépben.
- Az olyan anyagokkal szennyezett ruhadarabokat, mint növényi olaj, aceton, alkohol, benzin, kerozin, folteltávolítók, terpentín, viasz és viaszeltávolítók, elkülönítve kell kimosni meleg vízben, extra mennyiségű mosószer használatával, mielőtt a szárítógépben szárítaná.
- Olyan darabokat, mint szivacs (latexhab), zuhanysapkák, vízálló textíliák, gumírozott ruhadarabok vagy szivacsdarabokkal kitömött párnák, tilos a szárítógépben szárítani.
- A textilöblítőket vagy hasonló készítményeket az azokhoz mellékelt gyártói utasításoknak megfelelően kell használni.
- Távolítsa el a ruhadarabokból az összes olyan tárgyat, mely gyújtószikra forrása lehet, pl. öngyújtó vagy gyufa.
- FIGYELEM: Soha ne állítsa le a szárítógépet a szárítási ciklus befejeződése előtt, hacsak nem tudja az összes

darabot gyorsan kiszedni és kitergegetni, hogy a maradék hő eltávozzon.

- Bármilyen karbantartás előtt kapcsolja ki a készüléket, és húzza ki a hálózati csatlakozódugót a csatlakozóaljzatból.

## 2. BIZTONSÁGI UTASÍTÁSOK

### 2.1 Üzembe helyezés



**Figyelem: Tűzveszély! / Gyúlékony anyagok.**

- Távolítsa el az összes csomagolóanyagot.
- Ne helyezzen üzembe, és ne is használjon sérült készüléket.
- Tartsa be a készülékhez mellékelt üzembe helyezési útmutatóban foglaltakat.
- Ne telepítse a készüléket légcserével nem rendelkező helyre.  
A készülékben gyúlékony, azonban igen környezetbarát gáz, propán (R290) található. Tartsa távol a láng- vagy hőforrásokat a terméktől. Ügyeljen arra, hogy ne sértse meg a hűtőkör propánt tartalmazó alkatrészeit.
- A készülék nehéz, ezért legyen körültekintő a mozgatásakor. Mindig használjon munkavédelmi kesztyűt és zárt lábbelít.
- Ne helyezze üzembe a készüléket olyan helyen, ahol a hőmérséklet 5 °C alá csökkenhet vagy 35 °C fölé emelkedhet.
- A készülék üzemeltetésének helyén a padló vízszintes, sík, stabil, hőálló és tiszta legyen.
- Gondoskodjon arról, hogy keringeni tudjon a levegő a készülék és a padló között.
- Mozgatáskor mindig tartsa a készüléket függőleges helyzetben.
- A készülék hátoldalát a falhoz kell állítani.
- A készülék végleges elhelyezési pozíciójában ellenőrizze a felület megfelelő vízszinteségét vízmértékkel. Ha a felület nem teljesen vízszintes, a lábak emelésével vagy süllyesztésével biztosítsa a vízszintes helyzetet.

### 2.2 Elektromos csatlakozás

#### FIGYELMEZTETÉS!

Tűz- és áramütésveszély.

- Csak az üzembe helyezés befejezése után csatlakoztassa a hálózati csatlakozódugót a hálózati csatlakozóaljzatba. Ügyeljen arra, hogy a hálózati dugasz üzembe helyezés után is könnyen elérhető legyen.
- FIGYELEM: A készüléket úgy tervezték, hogy az épületben lévő földelőcsatlakozáshoz kell telepíteni/ csatlakoztatni.
- Ellenőrizze, hogy az adattáblán szereplő adatok megfelelnek-e a helyi elektromos hálózat paramétereinek.
- Mindig megfelelően felszerelt, áramütés ellen védett aljzatot használjon.
- Ne használjon hálózati elosztókat és hosszabbító kábeleket.
- A készülék csatlakozásának bontására, soha ne a hálózati kábelnél fogva húzza ki a csatlakozódugót. A kábelt mindig a csatlakozódugónál fogva húzza ki.
- Nedves kézzel ne érintse meg a hálózati kábelt és a csatlakozódugót.

### 2.3 Használat

#### FIGYELMEZTETÉS!

Személyi sérülés, áramütés, tűz, égési sérülés vagy a készülék károsodásának veszélye áll fenn.



**Figyelem: Tűzveszély! / Gyúlékony anyagok.** A készülékben gyúlékony, azonban igen környezetbarát gáz, propán (R290) található. Tartsa távol a láng- vagy hőforrásokat a terméktől. Ügyeljen arra, hogy

ne sértse meg a hűtőkör propánt tartalmazó alkatrészeit.

- Ez a készülék kizárólag háztartási (beltéri) célokra használható.
- Ne szárítson olyan töltött vagy bélelt darabokat, melyek külső huzatanyaga megsérült (elszakadt vagy kirojtosodott).
- Ha a szennyes ruhaneműket feltettárolóval mosta ki, még egyszer le kell futtatnia egy öblítőprogramot, mielőtt elindítja a szárítási ciklust.
- Csak olyan ruhaneműt szárítson, melynek gépi szárítása engedélyezett. Kövesse a ruhanemű kezelési címkéjén feltüntetett utasításokat.
- Ne igyon a gép kondenz/desztyillált vizéből, és ne használja fel ételkészítéshez. Egészségügyi kockázatot jelent az emberek és a házi kedvencek számára.
- Ne üljön vagy álljon rá a készülék nyitott ajtajára.
- Olyan ruhadarabot nem szabad a készülékbe tenni, amelyből csöpög a víz.

## 2.4 Belső világítás

### FIGYELMEZTETÉS!

Sérülésveszély!

- Látható LED-es sugárzás, ne nézzen közvetlenül a fény sugarába.
- A belső világítás cseréje érdekében forduljon a márkaszervizhez.

## 2.5 Ápolás és tisztítás

### FIGYELMEZTETÉS!

Személyi sérülés vagy a készülék károsodásának veszélye áll fenn!



**Figyelem: Tűzveszély! / Gyúlékony anyagok.** A készülékben gyúlékony, azonban igen környezetbarát gáz, propán (R290) található. Tartsa távol a láng- vagy hőforrásoktól a terméktől. Ügyeljen arra, hogy ne sértse meg a hűtőkör propánt tartalmazó alkatrészeit.

- A készülék tisztításához ne használjon vízsugarat vagy gőztisztítót.
- Tisztítsa meg a készüléket egy puha, nedves kendővel. Csak semleges

tisztítószert használjon. Ne használjon súrolószert, súrolószivacsot, oldószert vagy fém tárgyat.

- A hűtőrendszer épségének megóvása érdekében a tisztítást körültekintően hajtsa végre.

## 2.6 Kompresszor

### FIGYELMEZTETÉS!

A készülék károsodásának veszélye áll fenn!

- A szárítógépben lévő kompresszor és rendszere különleges közeggel van feltöltve, amely nem tartalmaz fluor-klór szénhidrogéneket. Ennek a rendszernek szorosnak kell maradnia. A rendszer károsodása szivárgást okozhat.

## 2.7 Szolgáltatások

- A készülék javítását bizza a márkaszervizre. Mindig eredeti cserealkatrészt használjon.
- Kérjük, ne feledje, hogy a házilag vagy nem szakértő által végzett javítás biztonsági következményekkel járhat, és érvénytelenítheti a jótállást.
- A következő pótalkatrészek rendelkezésre állnak legalább 10 évig a modell gyártásának befejezését követően: tömítések, kapcsolók és gombok, kondenzvíz szivattyú, ajtózárok, motorok és motorkefék, a motor és a dob közötti erőátvitel, ventilátor- és ventilátorkerekek, dobok és csapágyak, vízvezetékek és kapcsolódó berendezések, beleértve a tömlőket, szelepeket és szűrőket, kábelek és dugók, nyomtatott áramköri kártyák, elektronikus kijelzők, termosztátok és hőmérséklet-érzékelők, szoftverfrissítések (beleértve a szoftver visszaállítását), rugók, fűtőelemek és részeik, elektromos biztosítékok (külön vagy együtt), alsó váltógörgő, támasztógörgő, ajtók, ajtó tömítések, kilincsek, ajtózárok szerelvények és zsanérok, szőszszűrők, levegőszűrők, műanyag perifériák, kondenzvíztartály. Az időtartam elképzelhető, hogy hosszabb az Ön országában. További információért, kérjük, látogasson el a weboldalunkra.



- Kérjük, ne feledje, hogy ezen cserealkatrészek némelyikét kizárólag szakértő szerelő szeresheti be, és nem mindegyik alkatrész társítható minden modellhez.
- A termékben található izzó(k)ra és a külön kapható pótizzókra vonatkozó tudnivalók: Ezek az izzók arra készültek, hogy megfeleljenek a háztartási készülékekben fennálló szélsőséges fizikai feltételeknek, mint például hőmérséklet, rezgés, magas páratartalom, illetve arra használatosak, hogy jelezzék a készülék működési állapotát. Nem alkalmasak egyéb felhasználásra, valamint helyiségek megvilágítására.

## 2.8 Ártalmatlanítás



### FIGYELMEZTETÉS!

Sérülés- vagy fulladásveszély áll fenn.



**Figyelem: Tűzveszély! / Anyagi kár és a készülék sérülésének veszélye áll fenn.**

- Bontsa a készülék elektromos- és vízhálózati csatlakozását.
- A készülék közelében vágja át a hálózati kábelt, és tegye a hulladékba.
- A készülék gyúlékony gázt (R290) tartalmaz. A készülék megfelelő ártalmatlanítására vonatkozó tájékoztatásért lépjen kapcsolatba a helyi hatóságokkal.
- Szerelje le az ajtókilincset, hogy megakadályozza gyermekek és kedvenc állatok készülékdobban rekedését.
- A készüléket az elektromos és elektronikus berendezésekre (WEEE) vonatkozó helyi rendeleteknek megfelelően tegye a hulladékba.

## 3. TERMÉKLEÍRÁS

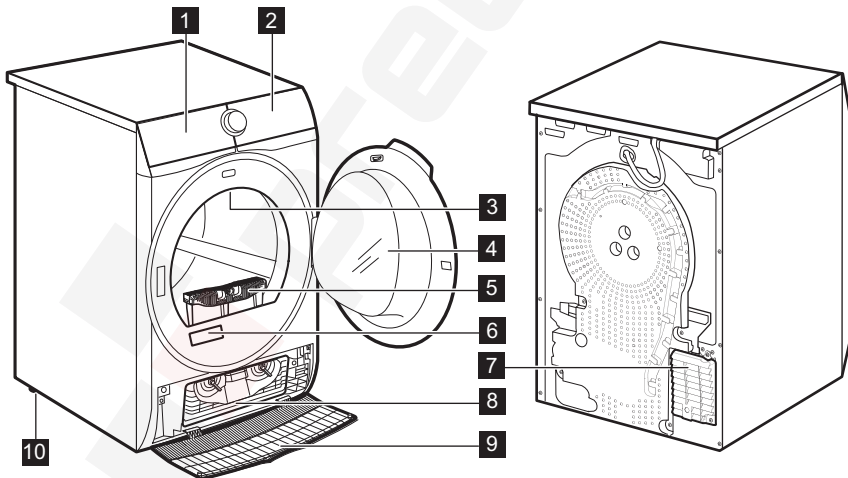

- 1** Víztartály
- 2** Kezelőpanel
- 3** Belső világítás
- 4** A készülék ajtaja
- 5** Filter (Szűrő)

- 6** Adattábla
- 7** Levegőnyílások
- 8** Kondenzátor fedele
- 9** A kondenzátor burkolata
- 10** Állítható lábak



A ruhanemű könnyebb betöltéséhez, illetve a beszerelés megkönnyítésére az ajtó nyitási iránya megfordítható (lásd a külön mellékelt lapon).

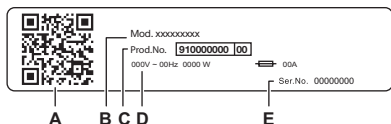

**Az adattábla jelentése:**

- A. QR-kód
- B. modellnév
- C. termékszám
- D. elektromos besorolás
- E. sorszám

Olvassa be a készüléken található **QR-kódot**, hogy regisztrálja a terméket, és a legtöbbet hozza ki belőle.

- Hozzáférhet a készülék adataihoz, dokumentációihoz és cikkeihez a legjobb funkciók használatáról (a felhasználói kézikönyv a(z) **electrolux.com/manuals** részénél is rendelkezésre áll)
- Használati tanácsok, hibaelhárítás, szerviz- és javítási információk (a következő címen is rendelkezésre áll: **electrolux.com/support**)
- Tartozékok, kopóeszközök és eredeti pótalkatrészek vásárlása a készülékhez (az **electrolux.com/shop** oldalon is elérhető)

### 3.1 Elektromos csatlakozás

A telepítés befejezése után csatlakoztassa a hálózati csatlakozódugót a hálózati csatlakozóaljzatba.

Az ehhez szükséges elektromos adatok az adattáblán és a „Műszaki adatok” c. fejezetben található. Ellenőrizze, hogy ezek megfelelőek-e a hálózati tápfeszültséghez.

Ellenőrizze, hogy a háztartási elektromos berendezés elbíri-e a szükséges maximális terhelést, figyelembe véve az esetlegesen használatban lévő egyéb készülékeket is.

**Csatlakoztassa a készüléket egy földelt aljzathoz.**

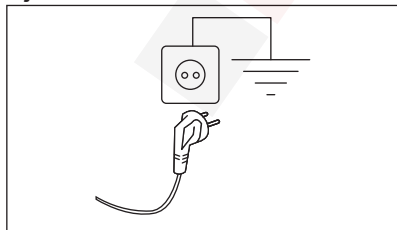

Az elektromos kábel a készülék üzembe helyezése után legyen könnyen hozzáférhető.

A készülék üzembe helyezéséhez szükséges bármely elektromos szereléshez vegye fel a kapcsolatot a márkaszervizzel.

A gyártó semmilyen felelősséget nem vállal a fenti biztonsági szabályok be nem tartásából adódó károk, illetve sérülések esetén.

## 4. MŰSZAKI ADATOK





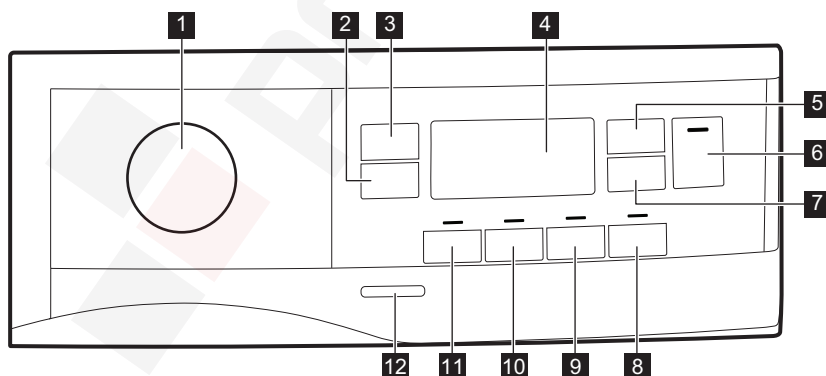

Magasság x Szélesség x Mélység	85,0 x 59,6 x 65,9 cm
Maximális mélység nyitott betöltőajtó mellett	110,2 cm
Maximális szélesség nyitott betöltőajtó mellett	94,8 cm
Állítható magasság	85,0 cm (+ 1,5 cm - láb szabályozás)
Dob térfogata	118 l
Maximális töltet	<b>9,0 kg</b>
Feszültség	230 V
Frekvencia	50 Hz
Akuszti kus levegőben terjedő zajkibocsátás az Eco program szárítási ciklusához maximális töltetnél	63 dB(A)
Összteljesítmény	550 W
Használat módja	Háztartási
Megengedett környezeti hőmérséklet	+ 5 °C és + 35 °C között
A szilárd részecskék és a nedvesség bejutása elleni védelmet a védőburkolat biztosítja, kivéve ahol az alacsony feszültségű részeket nem védi ez burkolat	<b>IPX4</b>
Hűtőközeg-gáz megjelölése	R290
Tömeg	0,149 kg

## 5. KEZELŐPANEL



- 1** Programgomb és ● TÖRLÉS kapcsoló  
**2**  Extra Anticrease (Gyűrődésmentesítés) érintőgomb

- 3**  Dryness Level (Szárzság) érintőgomb  
**4** Kijelző

- 5  Time Dry (Idővezérelt szárítás) érintőgomb
- 6  Start/Pause (Indítás / Szünet) érintőgomb
- 7  Delay Start (Késleltetés) érintőgomb
- 8  End Alert (Hangjelzés) érintőgomb
- 9  Extra Silent (Extra Csendes) érintőgomb
- 10  Reverse Plus (Plusz irányváltás) érintőgomb









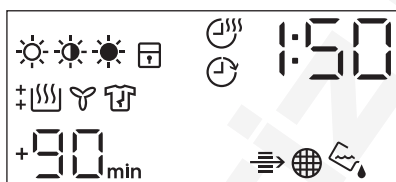



- 11  Refresh (Frissítés) érintőgomb
- 12 BE/KI gomb



Érintse meg ujjával a kiegészítő funkció nevét vagy szimbólumát viselő érintőgombokat. Ne viseljen a kezelőpanel megérintésekor kesztyűt. Fontos, hogy a kezelőpanel mindig tiszta és száraz legyen.











## 5.1 Kijelző









Szimbólum a kijelzőn	Szimbólum leírása
	szárasság kiegészítő funkció: vasalószárász, szekrényszárász, extra szárász
	idővezérelt szárítás be
	késleltetett indítás kiegészítő funkció be
	visszajelző: <i>ellenőrizze a hőcserélőt</i>
	visszajelző: <i>tisztítsa meg a szűrőt</i>
	visszajelző: <i>eressze le a vizet a víztartályból</i>
	gyerekzár be
	helytelen választás, vagy a programválasztó gomb  „Törlés” helyzetben áll
	visszajelző: <i>szárítási fázis</i>
	visszajelző: <i>hűtési fázis</i>
	visszajelző: <i>gyűrődésmentesítő fázis</i>
	program időtartama

Szimbólum a kijelzőn	Szimbólum leírása
+30 <sub>min.</sub> , +60 <sub>min.</sub> , +90 <sub>min.</sub> , +2h	alapértelmezett gyűrődésmentesítő fázis meghosszabbítása: +30 perc, +60 perc, +90 perc, 2 óra
: 10.2 : 00	idővezérelt szárítás kiválasztása (10 perc - 2 óra)
1h.20h	késleltetett indítás kiválasztása (1 óra - 20 óra)

## 6. PROGRAMTÁBLÁZAT

Program	Töltet <sup>1)</sup>	Tulajdonságok / Anyag típusa <sup>2)</sup>
Eco <sup>3) 4)</sup>	9,0 kg	A nedves, pamut ruhanemű szárítására alkalmas, és erre a célra az energiafelhasználás szempontjából a leghatékonyabb program. A szárazsági szint nem állítható, és alapértelmezés szerint Cupboard (Szekrényszáraz) / tárolásra kész értékre van állítva. / 
MixCare (Gyors mix)	6,0 kg	Szétválogatás nélkül mosott ruhadarabok rutinszerű szárításához tervezték. Egyenletesen szárítja a mindennapos viseleteket (pamut, pamut és műszál keverék, valamint műszálas ruhadarabok). / 
Cottons (Pamut)	9,0 kg	Fehér és színes pamutszövetprogram. Alapértelmezett beállítás a tárolására kész szárazsági fok. / 
Synthetics (Műszál)	4,0 kg	Többnyire szintetikus szálakat, például poliésztert, poliamidot stb. tartalmazó kevert ruhadarabok. / 
Delicate (Kímélő)	2,0 kg	Ajánlott kényes szövetekhez, például viszkózhoz, műselyemhez, akrilhoz és ezek keverékeihez. / 
Wool (Gyapjú)  	1,0 kg	Gyengéden szárítja a géppel és kézzel mosható gyapjú ruhaneműket. A ruhadarabokat a program vége után haladéktalanul vegye ki a készülékből.
Silk (Selyem) 	0,5 kg	Megőrzi a kényes, géppel és kézzel mosható selyemruhák alakját, az enyhe meleg levegővel és a lágy mozgással minimálisra csökkenti a gyűrődéseket. / 
Easy Iron (Vasaláskönnyítő)	2,0 kg	Csökkenti a gyűrődést a pamut, műszálas és kevert anyagú ruhaneműk kis töltetén a vasalás megkönnyítése érdekében. Két szárítási fokozattal rendelkezik: Vasalásra kész opció esetén a tételek enyhén nedvesek maradnak a vasaláshoz vagy a fellógatott szárításhoz; a Tárolásra kész opció teljes szárazságot garantál. / 

Program	Töltet 1)	Tulajdonságok / Anyag típusa <sup>2)</sup>
Sportswear ( Sportruházat)	4,0 kg	Képes megszáritani a szintetikus szálakból, többek között poliészterből, elasztán keverékekből és poliamidból készült általános sportruházatot. 
Outdoor 	2,0 kg	Fenntartja a technikai textíliákból készült kültéri anyagok funkcionalitását, és helyreállítja a vízálló dzseki és az eltávolítható béléssel rendelkező shell dzseki vízlepergető képességét (szárítógépben szárítható tételek esetén). 
Hygiene (Higiéniá) 	5,0 kg	A ciklus a ruhákat és egyéb tárgyakat úgy szárítja és fertőtleníti, hogy a hőmérséklet bizonyos ideig 60 °C felett tartja, így eltávolítja a baktériumok és vírusok 99,9% -át <sup>5)</sup> . Megjegyzés: Ezt a ciklust csak nedves darabokhoz szabad használni. Nem alkalmas kényes darabokhoz. 
Bedlinen (Ágynemű) XL	4,5 kg	Egyszerre legfeljebb három szett ágyneműt képes szárítani. Minimalizálja a nagyméretű tételek csavarodását és gubancolódását, hogy minden ágynemű egyenletes száradjon, nedves foltok nélkül. 

1) A maximális súly száraz tételekre értendő.

2) A ruhanemű címkéjének jelöléseivel kapcsolatban olvassa el a *HASZNOS TANÁCSOK ÉS JAVASLATOK: című fejezetet A ruhanemű előkészítése.*

3) Ez az a referenciaprogram, amelyet az EU ökotervezési és energiacímkézési előírásainak való megfelelés értékelésére használnak. (EU) 2023/2533 rendelet és (EU) 2023/2534. Ez a program a pamut ruhaneműt 60%-os kezdeti nedvességtartalomtól a töltet végső, 0%-os célnedvesség-tartalomáig képes megszáritani.

4) Az Eco program egyenértékű a „ Cottons (Pamut) Eco„ programmal, amely a „Szabványos pamutprogram” az EU 392/2012 számú bizottsági rendeletnek megfelelően. Normál nedves pamut ruhanemű szárítására alkalmas.

5) Escherichia colira, Candida albicansra és MS2 Bacteriofágra tesztelve. A Swisstest Testmaterialien AG által 2021-ben végzett független teszt (vizsgálati jelentés száma: 20212038).

## 6.1 Woolmark Wool Care - Zöld



E gép gyapjúszáritási ciklusát a The Woolmark Company ellenőrizte és jóváhagyta. Az említett ciklus alkalmas a „kézi mosás” címkével ellátott gyapjú ruhanemű szárítására, feltéve, hogy a ruhanemű mosása a Woolmark által javasolt kézi-mosási-ciklussal történt, és a gyártó által előírt utasításoknak megfelelően lett szárítva. M2407

A Woolmark szimbólum minőségtanúsító védjegy funkciót tölt be számos országban.

## 7. KIEGÉSZÍTŐ FUNKCIÓK

### 7.1 ☀ Extra Anticrease (Gyűrődésmentesítés)

A szárítási ciklus végén aktiválódó gyűrődésmentesítő fázist 30, 60, 90 perccel vagy 2 órával meghosszabbítja. Ez a funkció csökkenti a gyűrődéseket. A szárított ruha a gyűrődésmentesítő fázis alatt kivehető.

### 7.2 ☀ Dryness Level (Szárzság)

Ez a funkció segít a ruhanemű szárzságának növelésében. A készülék 3 kiegészítő funkcióval rendelkezik:

- ☀ Extra Dry (Extra száraz)
- ☀ Cupboard (Szekrényszáraz)
- ☀ Iron Dry (Vasalószáraz)

A végső célnedvesség beállítása

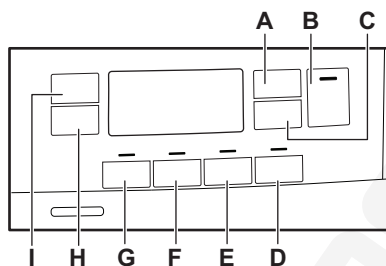

Erre azért lehet szükség, mert a szárzsági eredményeket számos körülmény befolyásolja, pl. a víz típusa, a tápfeszültség vagy a környezeti hőmérséklet stb.

#### HOGY LEHET TÖKÉLETES SZÁRÍTÁST ELÉRNI:

1. Próbálja meg beállítani a szárzsági fokozat beállításait (lásd fent a *Szárzsági fokozat* opciót).
2. Ha tovább szeretné növelni a ruhanemű szárzsági fokát, módosíthatja az alapértelmezett szárzsági fokozatot (lásd alább). Ez a beállítás a legtöbb programon működik, kivéve a **Eco**, **Wool** (Gyapjú), **Duvet** (Takaró), **Down Jacket** (Pehelydzseki), **Refresh** (Frissítés) programokat ha a gépen elérhetők.



Mindig, amikor „A ruhanemű maradék nedvességi fokának beállítása” üzemmódba lép, a ruhanemű korábban beállított maradék nedvességi foka a következő értékre módosul (pl. a korábban beállított - 2 - érték - 1 - értékre változik).

Az alapértelmezett cél nedvességi fok módosítása:

1. Nyomja meg a be/ki gombot a készülék bekapcsolásához.
2. Forgassa a programválasztó gombot bármely programra.
3. Várjon körülbelül 8 másodpercet.
4. Egyidejűleg nyomja meg és tartsa megnyomva a (G) és (F) érintőgombot.

Az alábbi visszajelzők egyike világítani kezd:

- - 0 - maximálisan száraz
  - - 1 - szárazabb ruhanemű
  - - 2 - normál szárzságú ruhanemű
5. Annyiszor nyomja meg és tartsa nyomva a gombokat (G) és (F), amíg világítani nem kezd a megfelelő szint visszajelzője.



Amennyiben a ruhanemű cél végső nedvességi fokának beállításakor a kijelző visszatér a normál üzemmódba (a program 2. lépésben kiválasztott ideje jelenik meg), ismét tartsa megnyomva a (G) és (F) gombokat „A ruhanemű cél végső nedvességi fokának beállítása” üzemmódba lépéshez (a korábban beállított cél végső nedvességi fok a következő értékre módosul).

6. A cél végső nedvességi fok kiválasztott értékének elfogadásához várjon 5 másodpercet, majd a kijelző visszatér a normál üzemmódba.

Szárazsági fokozat	Kijelző szimbólumok
- 0 - maximálisan száraz	+ [☰]
- 1 - szárazabb ruhanemű	+ [☷]
- 2 - normál szárazságú ruhanemű	[☷]

### 7.3 Time Dry (Idővezérelt szárítás)

Lehetősége van beállítani a program időtartamát minimum 10 perc és maximum 2 óra között. A szükséges időtartam a készülékben levő ruha mennyiségétől függ.



Javasoljuk, hogy kis mennyiségű ruha vagy csak egyetlen darab esetén rövid időtartamot állítson be.

#### JAVASOLT IDŐVEZÉRELT SZÁRÍTÁS

legfeljebb 10 percig	csak hideg levegő alkalmazása (fűtés nélkül).
10–40 perc	további szárítás a ruhanemű szárazságának növeléséhez, a korábbi szárítási ciklust követően.
> 40 perc	kis mennyiségű (legfeljebb 4 kg), jól kicentrifugált (> 1200 ford./perc) ruhatöltet teljes szárítása.

### 7.4 Time Dry (Idővezérelt szárítás) a Wool (Gyapjú) program esetén

A kiegészítő funkció Wool (Gyapjú) programra vonatkozik, és a végső szárazsági fokozat beállítására szolgál.

### 7.5 Refresh (Frissítés)

Ruhaneműk felfrissítése, amelyek tárolva voltak. A maximális töltet nem haladhatja meg az 1 kg-ot.

### 7.6 Reverse Plus (Plusz irányváltás)

Növeli a dob irányváltási gyakoriságát, hogy csökkentse a ruhaneműk összecsavarodását és összegabalyodását. Továbbá, hogy egységesebb legyen a ruhadarabok száradása, és csökkenjen a gyűrődésük. Alkalmazása nagyméretű vagy hosszú daraboknál javasolt (pl. lepedők, nadrágok, hosszú, egyrészes ruhák).

### 7.7 Extra Silent (Extra Csendes)

A készülék anélkül működik csendesen, hogy károsan befolyásolná a szárítás hatásfokát. A készülék lassabban működik hosszabb ciklusidő mellett.

### 7.8 End Alert (Hangjelzés)

Hangjelzés hallható az alábbi esetekben:

- ciklus vége
- gyűrődésmentesítő fázis kezdete és vége
- ciklus megszakítás

A hangjelzés alapértelmezés szerint mindig be van kapcsolva. Ezzel a funkcióval a hangjelzést be- vagy kikapcsolhatja.



A End Alert (Hangjelzés) kiegészítő funkció mindegyik programhoz kiválasztható.



## 7.9 Egyéb funkciók táblázata

Programok <sup>1)</sup>	☀️ Dryness Level (Szárzság)			🧺 Extra Anticrease (Gyűrődés-mentesítés)	🧺 Refresh (Frissítés)	🔄 Reverse Plus (Plusz irányváltás)	🔊 Extra Silent (Extra Csendes)	🕒 Time Dry (Idővezérelt szárítás)
	☀️	☀️	☀️					
Eco		■		■				
MixCare (Gyors mix)	■	■		■		■		■
Cottons (Pamut)	■	■	■	■	■	■	■	■
Synthetics (Műszál)	■	■	■	■	■	■	■	■
Delicate (Kímélő)		■		■				
Wool (Gyapjú) 🧶 🧺								■ <sup>2)</sup>
Silk (Selyem) 🧺		■		■				
Easy Iron (Vasaláskönyítítő)		■	■	■				
Sportswear ( Sportruházat)		■		■				
Outdoor 🏕️		■		■				
Hygiene (Higiénia) 🏥	■			■				
Bedlinen (Ágynemű) <b>XL</b>	■	■	■	■		■		■

<sup>1)</sup> A programmal együtt beállíthat 1 vagy több opciót. A be- és kikapcsolásukhoz nyomja meg a hozzájuk tartozó érintőgombot.

<sup>2)</sup> Lásd a KIEGÉSZÍTŐ FUNKCIÓK című fejezetet: Idővezérelt szárítás gyapjú programnál

## 8. BEÁLLÍTÁSOK

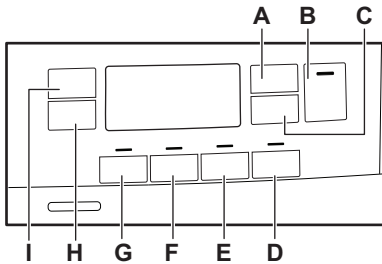

- A. Time Dry (Idővezérelt szárítás) érintőgomb
- B. Start/Pause (Indítás / Szünet) érintőgomb
- C. Delay Start (Késleltetés) érintőgomb
- D. End Alert (Hangjelzés) érintőgomb
- E. Extra Silent (Extra Csendes) érintőgomb
- F. Reverse Plus (Plusz irányváltás) érintőgomb
- G. Refresh (Frissítés) érintőgomb
- H. Extra Anticrease (Gyűrődésmentesítés) érintőgomb
- I. Dryness Level (Szárasság) érintőgomb

### 8.1 Gyerekzár funkció

Ez a kiegészítő funkció megakadályozza a gyermekeket abban, hogy játsszanak a készülékkel, amikor egy program működik. Az érintőgombok zárolódnak.

Csak a be/ki gomb nincs lezárva.

A gyerekzár kiegészítő funkció aktiválása:

1. A készülék bekapcsolásához nyomja meg a be/ki gombot.
2. Tartsa nyomva néhány másodpercig a D érintőgombot.

A gyerekzár visszajelző megjelenik.



A gyerekzár kiegészítő funkció a program működése alatt is kikapcsolható. Tartsa nyomva ugyanezt az érintőgombot, amíg a gyerekzár visszajelző el nem alszik. A készülék bekapcsolását követő 8 másodpercben a Gyerekzár funkció nem áll rendelkezésre.

### 8.2 Víztartály visszajelző

Alapértelmezés szerint a víztartály-visszajelző világít. Akkor világít, amikor a program befejeződött, vagy ha a víztartály ürítése válik szükségessé.



Ha vízvezető készlet van felszerelve (külön rendelhető tartozék), a készülék automatikusan leereszti a vizet a víztartályból. Ebben az esetben azt javasoljuk, hogy kapcsolja ki a víztartály-visszajelzőt.

A víztartály visszajelzőjének kikapcsolása:

1. Nyomja meg a be/ki gombot a készülék bekapcsolásához.
2. Várjon körülbelül 8 másodpercet.
3. Egyidejűleg nyomja meg és tartsa megnyomva a (H) és (I) érintőgombot. A kijelzőn a „Ki” felirat jelenik meg, és a víztartály visszajelzője kikapcsol. 5 másodperc elteltével a kijelző visszatér a normál üzemmódba.



A víztartály-visszajelző bekapcsolásához ismételje meg a fenti eljárást. A kijelzőn a „Be” felirat jelenik meg, és a víztartály visszajelzője bekapcsol.

### 8.3 Üzemóra-számláló

Ez a funkció lehetővé teszi a készülék teljes üzemidejének órában történő megjelenítését, amely az első bekapcsolás pillanatától számítódik. Megjelenik a ciklusok tényleges

működési ideje (nem tartalmazza a szüneteket vagy a késleltetett indítási időt).

Ennek az értéknek a megjelenítéséhez tegye a következőket:

1. Kapcsolja be a készüléket a **Be/Ki** gomb megnyomásával.
2. Tartsa nyomva a **G** és **E** gombot néhány másodpercig.
3. 3 másodperc elteltével a készülék teljes üzemideje órában jelenik meg a kijelzőn: pl. ha az üzemidő **1276** óra, a kijelzőn a **Hr** szöveg jelenik meg 2 másodpercig, majd **12 2** másodpercig, majd ezt követően **76**. Ez az érték két számjegyből álló sorozatban jelenik meg: az első két számjegy ezres és százaz, a második két számjegy tízes és egyes helyiértéket jelöli.

Az üzemmódból való kilépéshez nyomja meg bármelyik gombot, forgassa el a programválasztó gombot, vagy kapcsolja ki a készüléket.

## 8.4 Gyári alapértékek

Ez a funkció lehetővé teszi a gyári alapértelmezett beállítások visszaállítását. A

mentett opciók és üzemmódok az alaphelyzetbe állnak vissza.

A kiegészítő funkció **bekapcsolásához** kövesse az alábbi lépéseket:

1. Kapcsolja be a készüléket a **Be/Ki** gomb megnyomásával.
2. Várjon körülbelül 8 másodpercet.
3. Tartsa nyomva a **F** és **E** gombot néhány másodpercig.
4. A készülék nyugtázza a műveletet, a kijelzőn – – – látható.



Ha az eljárás nem hoz eredményt (időtűllépés vagy helytelen billentyűkombináció miatt), kapcsolja ki a készüléket, és ismételje meg a lépéseket az elejétől.

# 9. AZ ELSŐ HASZNÁLAT ELŐTT



A dob hátsó rögzítőinek eltávolítását a szárítógép automatikusan elvégzi az első bekapcsoláskor. Ekkor némi zaj hallható.

## A hátsó dobrögzítők kioldása:

1. Kapcsolja be a készüléket.
2. Állítsa be bármelyik programot.
3. Nyomja meg a Start/Szünet gombot. A dob forogni kezd. A hátsó dobrögzítők automatikusan kioldanak.

## Ruhadarabok első alkalommal történő szárítása előtt:

- Tisztítsa meg a szárítógép dobját egy nedves ruhával.
- Nedves ruhaneművel indítson el egy 1 óra hosszúságú programot.



A szárítási ciklus elején (3-5 percig) a készülék kissé hangosabb lehet. Ez a kompresszor beindulása miatt lép fel. Normális jelenség kompresszorral működő berendezéseknél, például hűtőgépeknél és fagyasztóknál.

## 9.1 Szokatlan szag

A készülék túlzottan meg van pakolva.

A ruhadarabok kivétele után szokatlan szag észlelhető. Ez normális jelenség teljesen új termékeknél.

A készülék számos különböző típusú anyagból készül, melyek együttesen szokatlan szagot hozhatnak létre.

A használat során, néhány szárítási ciklus után a szokatlan szag fokozatosan megszűnik.

## 9.2 Zajok



A szárítási ciklus alatt különböző időpontokban különböző zajok hallhatók. Ezek teljesen szabályos, normál üzemi hangok.

### Működő kompresszor.

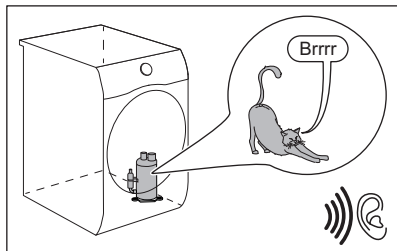

### Forgó dob.

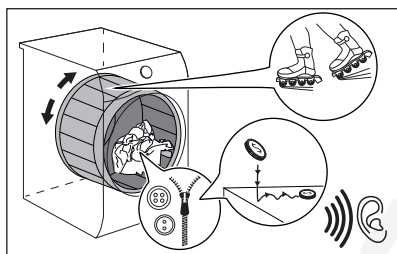

### Működő ventilátorok.

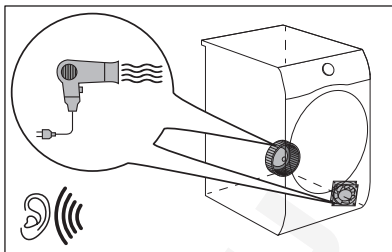

### Működő szivattyú, mely a kondenzvizet a tartályba juttatja.

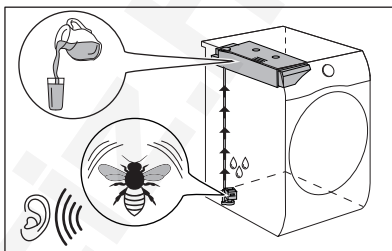

## 10. NAPI HASZNÁLAT

### 10.1 Program indítása késleltetett indítás nélkül

1. Készítse elő a ruhaneműt és töltsé be a készüléket.

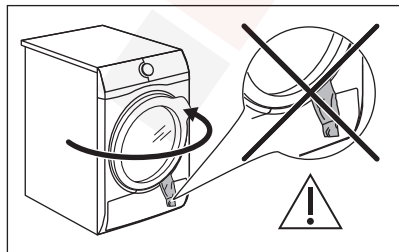

### ⚠ VIGYÁZAT!

Az ajtó becsukásakor ügyeljen arra, hogy ne csípje be a ruhát a betöltőajtó és a gumi tömítés közé.

2. Nyomja meg a be/ki gombot a készülék bekapcsolásához.
3. Állítsa be a megfelelő programot és opciókat a töltet típusához. A kijelző a program időtartamát mutatja.



A valós szárítási időtartam függ a töltet típusától (mennyiségétől és összetételétől), a szobahőmérséklettől és a ruhanemű centrifugálás utáni nedvességétől.

4. Nyomja meg az Start/Pause (Indítás / Szünet) érintőgombot.

A program elindul.

## 10.2 Program indítása késleltetett indítással

1. Állítsa be a megfelelő programot és opciókat a töltet típusához.
2. Ismételten nyomja meg a késleltetett indítás gombot, amíg a beállítani kívánt késleltetési idő megjelenik a kijelzőn.



A program indítása 1 óra és 20 óra között késleltethető.

3. Nyomja meg az Start/Pause (Indítás / Szünet) érintőgombot.

### A kijelző a késleltetett indítás visszaszámlálását mutatja.

Amikor a visszaszámlálás befejeződött, a program elindul.

## 10.3 Egy program módosítása

1. A készülék kikapcsolásához nyomja meg a be/ki gombot.
2. A készülék bekapcsolásához nyomja meg a be/ki gombot.
3. Állítsa be a programot.

Másképpen:

1. Forgassa a programválasztó gombot ● „Törlés” állásba.
2. Várjon 1 másodpercet. A kijelzőn — — — jelenik meg.
3. Állítsa be a programot.

## 10.4 Miután a program véget ért

Miután a program véget ért:

- Egy szaggatott hangjelzés hallható.
- A kijelzőn : látható
- Világít a visszajelző.
- Előfordulhat, hogy a Szűrő és a Tartály visszajelzők világítani kezdenek.
- Világít a Start/Pause (Indítás / Szünet) visszajelző.

A készülék a gyűrődésmentesítő szakasszal folytatja a működést kb. 30 percen vagy hosszabb időn keresztül, ha a Extra Anticrease (Gyűrődésmentesítés) kiegészítő

funkció be volt állítva (lásd a *Kiegészítő funkció - Extra Anticrease (Gyűrődésmentesítés)* c. fejezetet).

A gyűrődésmentesítő fázis csökkenti a ruhanemű gyűrődését.

A gyűrődésmentesítő fázis letelte előtt is kiveheti a ruhát. A jobb eredmény elérése érdekében azt javasoljuk, hogy még a fázis befejezése előtt vegye ki a készülékből a ruhát.

Amikor a gyűrődésmentesítő fázis befejeződött:

- A kijelzőn továbbra is : látható.
- Kialszik a visszajelző.
- A Szűrő és a Tartály visszajelzők továbbra is világítanak.
- Start/Pause (Indítás / Szünet) visszajelző kialszik.

1. A készülék kikapcsolásához nyomja meg a Be/Ki gombot.
2. Nyissa ki a készülék ajtaját.
3. Vegye ki a ruhaneműt.
4. Csupja be a készülék ajtaját.

A nem kielégítő szárítási eredmény lehetséges okai:

- Az alapértelmezett szárazsági fokozat beállításai helytelenek. Lásd a *KIEGÉSZÍTŐ FUNKCIÓK című fejezetet: Szárazsági szint - A cél végső nedvességtartalom beállítása*
- A szoba hőmérséklete túl alacsony vagy túl magas. A szoba optimális hőmérséklete 18-25 °C.



**Mindig tisztítsa meg a szűrőt, és ürítse ki a víztartályt a program befejeződése után.**



A nedvesség elkerülése érdekében minden ciklus után hagyja kissé nyitva az ajtót.

## 10.5 Alacsony energiafogyasztású üzemmód

Az energiafogyasztás csökkentése érdekében ez a funkció az alábbi esetekben automatikusan kikapcsolja a készüléket:

- 5 perc elteltével, ha nem indítja el a programot.
- A program vagy a gyűrdésgátló fázis befejezése után 5 perccel.



Az idő 30 másodpercre csökken, ha a programválasztó gomb a ● „Törlés” állásra mutat.



Amikor a készülék alacsony energiafogyasztású üzemmódba lép, a kijelző és az ikonok kikapcsolnak. A be-/kikapcsoló gomb megnyomásával aktiválhatja újra.

## 11. HASZNOS TANÁCSOK ÉS JAVASLATOK

### 11.1 A ruhanemű előkészítése.



A dobnak az adott programokhoz megadott maximális kapacitásig történő betöltése hozzájárul az energiamegtakarításhoz.



Mosási ciklus után nagyon gyakran előfordul, hogy a ruhák megcsavarodnak és összegabalyodnak. A megcsavarodott és összegabalyodott ruhák szárítása hatástalan. A megfelelő légáramlás és az egyenletes szárítás érdekében javasolt a ruhák kirázása és a szárítógépbe egyenként történő behelyezése.

A megfelelő szárítási folyamat biztosítása:

- Húzza be a cipzárat.
- Gombolja be a paplanhuzatokat.
- A laza zsinegeket és szalagokat (pl.: kötényszalag) ne hagyja szabadon. Kösse össze őket a program elindítása előtt.
- Mindent távolítsa el a zsebekből.



- Amennyiben egy ruhadarab belső rétege gyapjúból készült, fordítsa azt ki. A gyapjú rétegek kifelé kell néznie.
- Mindig a ruhanemű típusának megfelelő programot válassza ki.
- Sötét és világos ruhadarabokat ne tegyen együtt a készülékbe.
- Használjon megfelelő programot a pamut, a dzsörzé és kötött darabokhoz, hogy ne menjenek össze.
- Ne lépje túl a programok című fejezetben megadott, vagy a kijelzőn olvasható megengedett legnagyobb töltési térfogatot.
- Csak olyan ruhaneműt szárítson, melynek gépi szárítása engedélyezett. Lásd a ruhadarabokon található szövetcímkét.
- A nagyobb és kisebb ruhadarabokat ne szárítsa együtt. A kisebb ruhadarabok a nagyobb darabok belsejében rekedhetnek, és nedvesek maradhatnak.
- A nagyméretű ruhadarabokat és szöveteket rázza meg a szárítógépbe való betöltés előtt. Ezzel elkerülhető, hogy a szövetben nedves részek maradjanak a szárítási ciklus után.

Anyag címkéje

Leírás



Gépi szárításra alkalmas ruhanemű.

Anyag címkéje	Leírás
	A ruhanemű a magas hőmérsékletű gépi szárításra alkalmas.
	A ruhanemű kizárólag az alacsony hőmérsékletű gépi szárításra alkalmas.
	A ruhanemű nem alkalmas a gépi szárításra.



## 12. ÁPOLÁS ÉS TISZTÍTÁS

### 12.1 Rendszeres tisztítási ütemterv

A rendszeres tisztítással meghosszabbítható a készülék élettartama.

Ha a készüléket hosszabb ideig nem használja, húzza ki a hálózati csatlakozóból.

#### Rendszeres tisztítási ütemterv (tájékoztató):

A szűrő tisztítása	Amikor a  visszajelző villog
Ürítse ki a víztartályt	Amikor a  visszajelző villog
Tisztítsa meg a Hőcserélőt	Amikor a  visszajelző villog
Dobtisztítás	Kéthavonta
Tisztítsa meg a kezelőpanelt és a burkolatot	Kéthavonta
Tisztítsa meg a levegőnyílásokat	Kéthavonta

A következő szakaszok ismertetik az egyes részegységek tisztításának módját.

### 12.2 Idegen tárgyak eltávolítása



Ürítse ki a zsebeket, és minden laza alkotóelemet kössön meg, mielőtt lefuttatja a szárítás ciklust. Olvassa el „A ruhanemű előkészítése” c. szakaszt.

A szárítási ciklus után távolítson el minden idegen tárgyat, amelyet a dobben talál (pl. fémkapcsokat, gombokat, érméket stb.).

### 12.3 A szűrő tisztítása

A  szűrő visszajelző minden ciklus végén világítani kezd, és a szűrőt meg kell tisztítani.



A szűrő a szárítási ciklus során felhalmozódó szősz összegyűjtésére szolgál.



A legjobb szárítási teljesítmény fenntartásához rendszeresen tisztítsa meg a szűrőt. Az eltömődött szűrő miatt a szárítási ciklus hossza, ezzel együtt a készülék energiafogyasztása megnövekszik. Kézzel tisztítsa a szűrőt. Szükség esetén használjon porszívót.

## VIGYÁZAT!

A szűrők tisztításakor a szöszöket a szemetesbe kell dobni, és nem szabad átmosni a lefolyón, hogy elkerüljék a mikroműanyagok szétterjedését a használt vízrendszerben.

1. Nyissa ki az ajtót. Húzza ki a szűrőt.

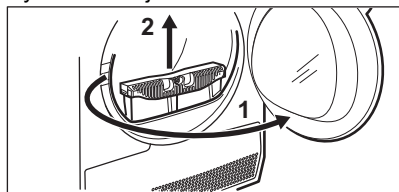

2. Nyomja meg az akasztót a szűrő kinyitásához.

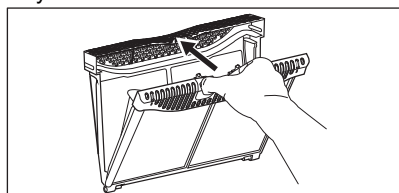

3. Kézzel gyűjtse össze a szöszt a szűrő mindkét belső részéről.

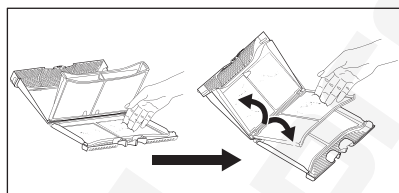

A szöszöket ürítse egy szemetesbe.

4. Ha szükséges, használjon porszívót a szűrő tisztításához. Csukja vissza a szűrőt.
5. Amennyiben szükséges, távolítsa el a szöszt a szűrőtartóából és a tömítésből is. Használhat porszívót is. Helyezze vissza a szűrőt a tartóba.

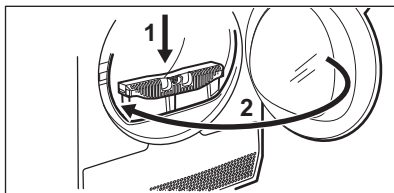
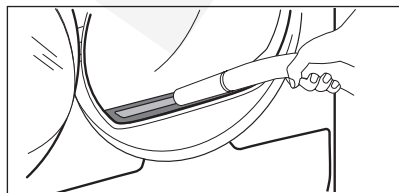

## 12.4 A víztartály ürítése

Minden szárítási ciklus után ürítse ki a kondenzvíztartályt.

Ha a kondenzvíztartály megtelik, a program automatikusan leáll. A  víztartály szimbólum világitani kezd a kijelzőn, jelezve, hogy a víztartályt ki kell üríteni.

A víztartály ürítése:

1. Húzza ki, és tartsa vízszintes helyzetben a víztartályt.

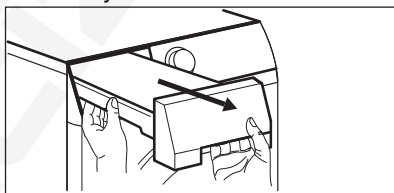

2. Húzza ki a műanyag csatlakozót, és eressze le a vizet a mosdóba vagy egy megfelelő edénybe.

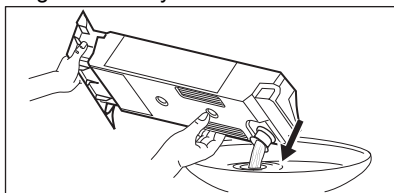

3. Nyomja vissza a műanyag csatlakozót, és helyezze vissza a víztartályt a helyére.

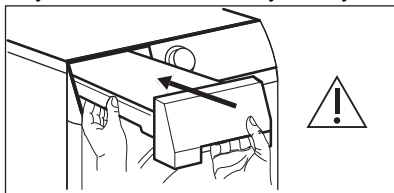

4. A program folytatásához nyomja meg a  Start/Szünet gombot.



## 12.5 A kondenzátor tisztítása

Ha a  kondenzátor szimbólum villog a kijelzőn, ellenőrizze a kondenzátort és a rekeszét. Ha piszkos, tisztítsa meg. Legalább 6 havonta egyszer ellenőrizze.

### FIGYELMEZTETÉS!

A fémfelületekhez ne nyúljon fedetlen kézzel. Sérülésveszély! Viseljen védőkesztyűt. Ügyeljen arra, hogy tisztításkor ne sérüljön meg a fémfelület.

### FIGYELMEZTETÉS!

Ne használjon kemény rátéttel rendelkező porszívót a szőszök kondenzátorból való eltávolításához, mivel ez károsíthatja a kondenzátor bordáit, ami a készülék csökkent teljesítményéhez és hosszabb ideig tartó szárításhoz vezethet.

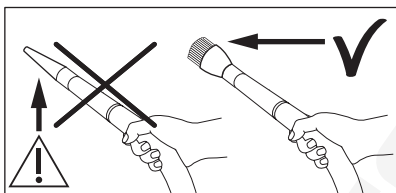

Az ellenőrzéshez:

1. Nyissa ki az ajtót. Húzza ki a szűrőt.

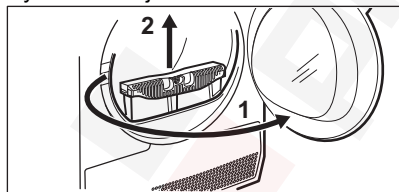

2. Nyissa ki a kondenzátor burkolata.

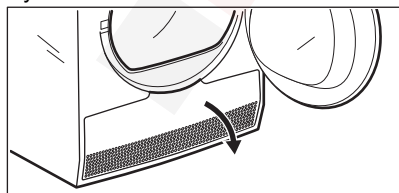

3. A kondenzátor fedelének kinyitására forgassa el a karokat, majd hajtja le a fedelet.

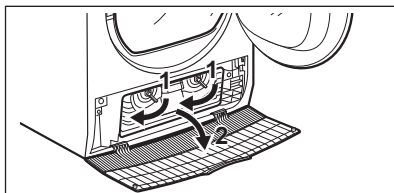

4. Amennyiben szükséges, távolítsa el a szőszet a kondenzátorból és annak rekeszéből. Használhat kefést tartozékkal ellátott porszívót.

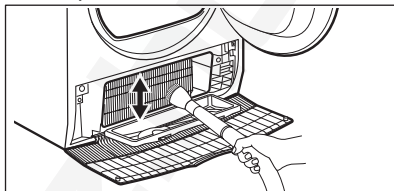

5. Zárja le a kondenzátor fedelét.

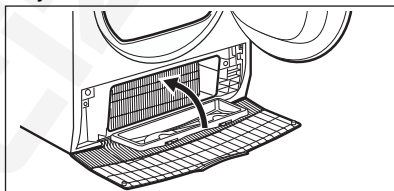

6. Forgassa el a karokat, amíg a helyére nem kattann.

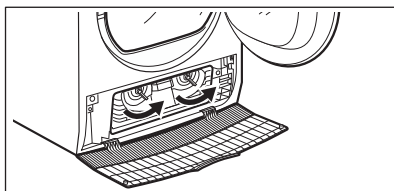

7. Tegye vissza a szűrőt.

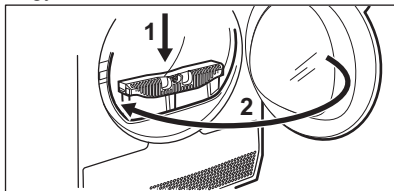

## 12.6 A dob tisztítása

### FIGYELMEZTETÉS!

A tisztítás megkezdése előtt húzza ki a készülék hálózati vezetékét.

A dob belső felületét és a dobszűrőket semleges kémhatású normál tisztítószerrel tisztítsa meg. A megtisztított felületeket törölje szárazra egy puha ruhával.

### VIGYÁZAT!

A dob tisztításához ne használjon súrolószert vagy drótszivacsot.

## 12.7 A kezelőpanel és a burkolat tisztítása

A kezelőpanelt és a burkolatot semleges kémhatású normál tisztítószerrel tisztítsa meg.

A tisztításhoz használjon nedves kendőt. A megtisztított felületeket törölje szárazra egy puha ruhával.

### VIGYÁZAT!

A tisztításhoz ne használjon bútortisztító szert vagy olyan vegyszert, melyek károsíthatják a felületeket.

## 12.8 Levegőnyílások tisztítása

Porszívó segítségével távolítsa el a szöszöket a levegőnyílásokból.

# 13. HIBAEELHÁRÍTÁS

### FIGYELMEZTETÉS!

Lásd a „Biztonság” című fejezetet.

## 13.1 Hibakódok

A készülék nem indul el vagy megáll működés közben.

Először próbálja meg kiküszöbölni a hibát (lásd a táblázatot). Ha a probléma továbbra is fennáll, forduljon a márkaszervizhez.

### FIGYELMEZTETÉS!

Bármilyen ellenőrzés előtt kapcsolja ki a készüléket.

**Súlyos probléma esetén hangjelzés hallható, és a kijelzőn megjelenik a hiba kódja, továbbá a  Start/Pause (Indítás / Szünet) gomb folyamatosan villoghat:**

Hibakód	Lehetséges ok	Megoldás
E50	A készülék motorja túl van terhelve. Túl sok vagy megszorult a mosnivaló a doban.	A program nem fejeződött be. Távolítsa el a ruhaneműt a dobból, állítsa be a programot, majd indítsa újra a ciklust.
E90 vagy E91	Belső hiba. Nincs kommunikáció a készülék elektronikus részegységei között.	A program nem fejeződött be megfelelően, vagy a készülék túl korán leállt. Kapcsolja ki, majd kapcsolja be újra a készüléket. Ha a hibakód ismét megjelenik, forduljon a márkaszervizhez.

Hibakód	Lehetséges ok	Megoldás
EH0	A hálózati feszültség ingadozik.	Amikor a kijelzőn <b>EH0</b> jelenik meg, várja meg, hogy a feszültségingadozás megszűnjön, majd nyomja meg a Start gombot. Ha a készülék a ciklust jelzés nélkül szünetelteti, nyomja meg a Start gombot a ciklus folytatásához. Ha a készülék újból figyelmeztést küld, ellenőrizze a hálózati kábel / konnektor épségét vagy a hálózati feszültséget.

Ha a kijelző a fentiekől eltérő hibakódot mutat, kapcsolja ki, majd be a készüléket. Ha a probléma továbbra is fennáll, forduljon a márkaszervizhez.

A szárítógép egyéb hibája esetén a lehetséges megoldáshoz nézze át az alábbi táblázatot.

## 13.2 Hibaelhárítás

Probléma	Lehetséges megoldás
A készüléket nem lehet bekapcsolni.	Győződjön meg róla, hogy a hálózati csatlakozó csatlakoztatva van a hálózati aljzathoz.  Ellenőrizze a biztosítékot a biztosítéktáblán (háztartási telepítés).
A program nem indul el.	Nyomja meg ezt: Start/Pause (Indítás / Szünet).  Ellenőrizze, hogy az ajtó megfelelően be van-e zárva.
A készülék ajtaja nem záródik.	Ellenőrizze, hogy a szűrő a helyén van-e.  Ügyeljen arra, hogy ne csipje be a ruhát a betöltőajtó és a gumi tömítés közé.
A készülék működés közben leáll.	Ellenőrizze, hogy a víztartály nem üres-e. A program ismételt elindításához nyomja meg a Start/Pause (Indítás / Szünet) gombot.  A töltet túl kicsi; növelje a töltet méretét, vagy használja a Time Drying (Idővezérelt szárítás) programot.
A programfutás túl hosszú, vagy a szárítási eredmény nem kielégítő. <sup>1)</sup>	Győződjön meg arról, hogy a ruhanemű súlya megfelelő-e a program időtartamának.  Győződjön meg róla, hogy a szűrő tiszta.  A ruhák túl nedvesek. Alaposan centrifugálja ki ismét a ruhaneműt a mosógépben.  Gondoskodjon arról, hogy a helyiség hőmérséklete +5 °C és +35 °C közötti érték legyen. Az optimális hőmérséklet 18 °C - 25 °C.
	Állítsa be a Time Drying (Idővezérelt szárítás) vagy a Extra Dry (Extra száraz) programot. <sup>2)</sup>
A kijelzőn a következő látható: — — —.	Ha új programot kíván beállítani, akkor kapcsolja ki, majd kapcsolja be újfent a készüléket.

Probléma	Lehetséges megoldás
	Ellenőrizze, hogy a kiegészítő funkciók alkalmazhatóak-e a programhoz.

- 1) Legfeljebb 5 óra elteltével a program automatikusan véget ér.
- 2) Nagyobb darabok (pl. lepedők) szárításakor előfordulhat, hogy azok néhány helyen nedvesek maradnak.

### Ha a szárítási eredmény nem kielégítő

- A beállított program helytelen volt.
- A szűrő eltömődött.
- A hőcserélő eltömődött.
- Túl sok ruhanemű volt a készülékben.
- A dob piszkos.
- A vezetőképesség-érzékelő helytelen beállítása (A jobb beállítás érdekében)

lásd a "OPCIÓK: Szárazsági szint - A cél végső nedvesség beállítása" c. fejezetet).

- A levegőnyílások eltömődtek.
- A helyiség hőmérséklete túl alacsony vagy túl magas (az optimális tartomány 18 °C - 25 °C)

## 14. FOGYASZTÁSI ÉRTÉKEK

### 14.1 Bevezetés



A felhasználói kézikönyv két különböző referenciát tartalmaz az EU energiacímkére és az ökotervezési előírásokra vonatkozóan.

- Az (EU) 932/2012 rendelet és Az (EU) 392/2012 2025. június 30-ig érvényes és az **A++** + és **D** közötti energiahatékonysági osztályokra vonatkozik.
- Az Az (EU) 2023/2534 2025. július 1-től érvényes és az **A** és **G** közötti energiahatékonysági osztályokra vonatkozik.



A készülékhez mellékelt energiahatékonysági címkén található QR-kód a készülék EU EPREL adatbázisban szereplő teljesítményével kapcsolatos adatokra mutató hivatkozást tartalmaz. A későbbi tájékozódás érdekében tartsa meg az energiahatékonysági címkét a használati útmutatóval és a készülékhez mellékelt minden egyéb dokumentummal együtt. Ugyanezek az adatok az EPREL adatbázisban is megtalálhatók a <https://eprel.ec.europa.eu> hivatkozás, továbbá a készülék adattábláján levő modellnév és termékszám segítségével. Az adattábla elhelyezkedésével kapcsolatban olvassa el a „Termékleírás” című fejezetet.

### 14.2 Magyarázat

kg	Ruhátólét.	ford./perc	Centrifugálás a következő sebességen:
kWh	Energiafogyasztás.		
óó:pp	Program időtartama.		

% Kezdeti nedvesség a centrifugálási fázis végén, és cél végső nedvesség a szárítóprogram végén. Minél gyorsabb a centrifugálás, annál nagyobb a centrifugálás zaja, de annál alacsonyabb a kezdeti nedvesség és az energiafogyasztás a ruhanemű szárításakor.

### 14.3 Az EU alábbi számú tanácsi rendeletének megfelelően (EU) 2023/2533, (EU) 2023/2534 rendelet és (EU) 392/2012.



A következő értékek laboratóriumi körülmények között, a megfelelő szabványelőírásoknak megfelelően lefolytatott méréseket tükrözik. A különböző paraméterek módosíthatják az adatokat, például a mosandó ruhanemű mennyisége, típusa és a környezeti feltételek. A ruhanemű kezdeti nedvességtartalma, a víz típusa, a tápfeszültség és a program alapértelmezett beállításának módosítása szintén befolyásolhatja az energiafelhasználást, a szárítóprogram időtartamát és a végső nedvességtartalmat.

Program	Töltet (kg)	Centrifugálás a következő sebéségen: (ford./perc)	Kezdeti nedvességtartalom (%)	Szárítási idő (ó:pp)	Energiafogyasztás (kWh)	Cél végső nedvesség (%)
Eco 1) 2)	9,0	1000	60	3:39	1,65	0,0
Eco 1) 2)	4,5	1000	60	2:10	0,87	0,0

1) Ez az a referenciaprogram, amelyet az EU ökotervezési és energiacímkezési előírásainak való megfelelés értékelésére használnak. (EU) 2023/2533 rendelet és (EU) 2023/2534. Ez a program a pamut ruhaneműt 60%-os kezdeti nedvességtartalomtól a töltet végső, 0%-os célnedvesség-tartalomáig képes megszáritani.

2) Az Eco program egyenértékű a „ Cottons (Pamut) Eco., programmal, amely a „Szabványos pamutprogram” az EU 392/2012 számú bizottsági rendeletnek megfelelően. Normál nedves pamut ruhanemű szárítására alkalmas.

#### Energiafogyasztás a különböző üzemmódokban

Energiafogyasztás kikapcsolt üzemmódban (W)	Energiafogyasztás készenléti üzemmódban (W)	Késleltetett indítás (W)
0,13	0,13	4,00

Időtartam a kikapcsolásig/készenlét üzemmódig maximum 15 perc.

### 14.4 Normál programok



Ezek az értékek csak tájékoztató jellegűek.

Program	Töltet (kg)	Centrifugálás a következő sebéségen: (ford./perc)	Kezdeti nedvesség tartalom (%)	Szárítási idő (ó:pp)	Energiafogyasztás (kWh)	Cél végső nedvesség (%)
Cottons (Pamut) Extra Dry (Extra száraz)	9,0	1000	60	4:49	2,10	-3,0
Cottons (Pamut) Extra Dry (Extra száraz)	4,5	1000	60	3:46	1,53	-3,0
Cottons (Pamut) Iron Dry (Vasaló-száraz)	9,0	1000	60	2:33	1,08	12,0
Cottons (Pamut) Iron Dry (Vasaló-száraz)	4,5	1000	60	1:44	0,67	12,0
Synthetics (Műszál) Extra Dry (Extra száraz)	4,0	1200	40	1:45	0,65	0,0
Synthetics (Műszál) Cupboard (Szekrényszáraz)	4,0	1200	40	1:17	0,48	1,0
Synthetics (Műszál) Iron Dry (Vasaló-száraz)	4,0	1200	40	1:01	0,36	12,0
Wool (Gyapjú)	1,0	1200	35	1:44	0,78	5,0

## 15. A HASZNÁLAT LÉPÉSEI RÖVIDEN

### 15.1 Napi használat

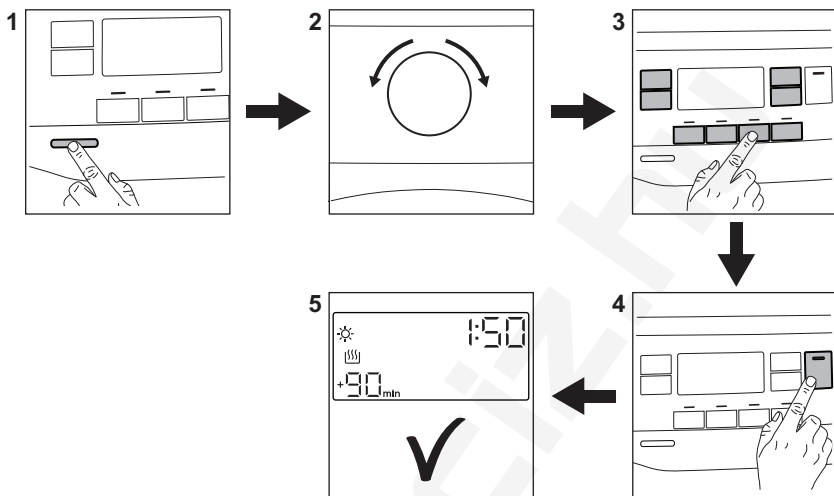

1. A készülék bekapcsolásához nyomja meg a Be/Ki gombot.
2. Fordítsa a programkapcsolót a kívánt programnak megfelelő állásba.
3. A kiválasztott programhoz egy vagy több speciális kiegészítő funkciót is beállíthat. Egy adott kiegészítő funkció
4. A program elindításához érintse meg a **Start/Pause (Indítás / Szünet)** gombot.
5. A készülék beindul.

### 15.2 A szűrő tisztítása

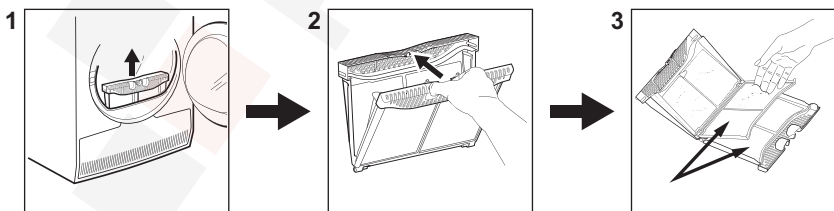

A  szűrő szimbólum minden ciklus végén megjelenik a kijelzőn, és a szűrőt meg kell tisztítani.

## 15.3 Programtáblázat

Program	Töltet <sup>1)</sup>	Tulajdonságok / Anyag típusa <sup>2)</sup>
Eco <sup>3) 4)</sup>	9,0 kg	A nedves, pamut ruhanemű szárítására alkalmas, és erre a célra az energiefelhasználás szempontjából a leghatékonyabb program. A szárazsági szint nem állítható, és alapértelmezés szerint Cupboard (Szekrényszáraz) / tárolásra kész értékre van állítva. / 
MixCare (Gyors mix)	6,0 kg	Szétválogatás nélkül mosott ruhadarabok rutinszerű szárításához tervezték. Egyenletesen szárítja a mindennapos viseleteket (pamut, pamut és műszál keverék, valamint műszálas ruhadarabok). / 
Cottons (Pamut)	9,0 kg	Fehér és színes pamutszövetprogram. Alapértelmezett beállítás a tárolására kész szárazsági fok. / 
Synthetics (Műszál)	4,0 kg	Többnyire szintetikus szálakat, például poliésztert, poliamidot stb. tartalmazó kevert ruhadarabok. / 
Delicate (Kímélő)	2,0 kg	Ajánlott kényes szövetekhez, például viszkózhoz, műselyemhez, akrilhoz és ezek keverékeihez. / 
Wool (Gyapjú)  	1,0 kg	Gyengéden szárítja a géppel és kézzel mosható gyapjú ruhaneműket. A ruhadarabokat a program vége után haladéktalanul vegye ki a készülékből.
Silk (Selyem) 	0,5 kg	Megőrzi a kényes, géppel és kézzel mosható selyemruhák alakját, az enyhe meleg levegővel és a lágy mozgással minimálisra csökkenti a gyűrődéseket. / 
Easy Iron (Vasaláskönnyítő)	2,0 kg	Csökkenti a gyűrődést a pamut, műszálas és kevert anyagú ruhaneműk kis töltetén a vasalás megkönnyítése érdekében. Két szárítási fokozattal rendelkezik: Vasalásra kész opció esetén a tételek enyhén nedvesek maradnak a vasaláshoz vagy a fellógatott szárításhoz; a Tárolásra kész opció teljes szárazságot garantál. / 
Sportswear ( Sportruházat)	4,0 kg	Képes megszáritani a szintetikus szálakból, többek között poliészterből, elasztán keverékekből és poliamidból készült általános sportruházatot. / 
Outdoor 	2,0 kg	Fenntartja a technikai textíliákból készült kültéri anyagok funkcionalitását, és helyreállítja a vízálló dzsekik és az eltávolítható béléssel rendelkező shell dzsekik vízlepergető képességét (szárítógépben szárítható tételek esetén). / 



Program	Töltet 1)	Tulajdonságok / Anyag típusa <sup>2)</sup>
Hygiene (Higiénia) 	5,0 kg	A ciklus a ruhákat és egyéb tárgyakat úgy szárítja és fertőtleníti, hogy a hőmérsékletet bizonyos ideig 60 °C felett tartja, így eltávolítja a baktériumok és vírusok 99,9% -át <sup>5)</sup> . Megjegyzés: Ezt a ciklust csak nedves darabokhoz szabad használni. Nem alkalmas kényes darabokhoz.
Bedlinen (Ágynemű) XL	4,5 kg	Egyszerre legfeljebb három szett ágyneműt képes szárítani. Minimalizálja a nagyméretű tételek csavarodását és gubancolódását, hogy minden ágynemű egyenletesen száradjon, nedves foltok nélkül.

1) A maximális súly száraz tételekre értendő.



2) A ruhanemű címkéjének jelöléseivel kapcsolatban olvassa el a *HASZNOS TANÁCSOK ÉS JAVASLATOK: című fejezetet A ruhanemű előkészítése.*

3) Ez az a referenciaprogram, amelyet az EU ökotervezési és energiacímkézési előírásainak való megfelelés értékelésére használnak. (EU) 2023/2533 rendelet és (EU) 2023/2534. Ez a program a pamut ruhaneműt 60%-os kezdeti nedvességtartalomtól a töltet végső, 0%-os célnedvesség-tartalomáig képes megszáritani.

4) Az Eco program egyenértékű a  Cottons (Pamut) Eco., programmal, amely a „Szabványos pamutprogram” az EU 392/2012 számú bizottsági rendeletnek megfelelően. Normál nedves pamut ruhanemű szárítására alkalmas.

5) Escherichia colira, Candida albicansra és MS2 Bacteriofágra tesztelve. A Swisstatet Testmaterialien AG által 2021-ben végzett független teszt (vizsgálati jelentés száma: 20212038).

## 16. KÖRNYEZETVÉDELMI TUDNIVALÓK

A  következő jelzéssel ellátott anyagokat hasznosítsa újra. Újrahasznosításhoz tegye a megfelelő konténerekbe a csomagolást. Járuljon hozzá környezetünk és egészségünk védelméhez, és hasznosítsa újra az elektromos és elektronikus hulladékot. A  tiltó szimbólummal ellátott készüléket ne

dobja a háztartási hulladék közé. Juttassa el a készüléket a helyi újrahasznosító telepre, vagy lépjen kapcsolatba a hulladékkezelésért felelős hivatallal.

**Electrolux Lehel Kft.**  
1133 Budapest  
Váci út 80.





 Preciz.hu

