



LFR73044BC

HU Használati útmutató | Mosógép



Üdvözljük az AEG honlapján! Köszönjük, hogy a mi készülékünket választotta.



Használattal kapcsolatos tanácsok, prospektusok, hibaelhárítási, szerviz- és javítási információk kérése:

www.aeg.com/support

A változtatások jogát fenntartjuk.

TARTALOM

1. BIZTONSÁGI INFORMÁCIÓK.....	2
2. BIZTONSÁGI UTASÍTÁSOK.....	4
3. TERMÉKLEÍRÁS.....	6
4. MŰSZAKI ADATOK.....	8
5. ÜZEMBE HELYEZÉS.....	8
6. KEZELŐPANEL.....	13
7. VEZÉRLŐTÁRCSA ÉS GOMBOK.....	16
8. BEÁLLÍTÁSOK.....	19
9. AZ ELSŐ HASZNÁLAT ELŐTT.....	20
10. PROGRAMOK.....	21
11. WI-FI-CSATLAKOZÁS BEÁLLÍTÁSA.....	27
12. NAPI HASZNÁLAT.....	30
13. HASZNOS TANÁCSOK ÉS JAVASLATOK.....	35
14. ÁPOLÁS ÉS TISZTÍTÁS.....	37
15. HIBAELEHÁRÍTÁS.....	43
16. FOGYASZTÁSI ÉRTÉKEK.....	48
17. A HASZNÁLAT LÉPÉSEI RÖVIDEN.....	49
18. KÖRNYEZETVÉDELMI TUDNIVALÓK.....	51

1. BIZTONSÁGI INFORMÁCIÓK



A készülék üzembe helyezése és használata előtt gondosan olvassa el a mellékelt útmutatót.

A gyártó nem vállal felelősséget a helytelen beszerelés vagy használat miatt keletkezett sérülésekért és károkért. Az útmutatót tartsa biztonságos és elérhető helyen, hogy szükség esetén mindig a rendelkezésére álljon.

1.1 Gyermek és kiszolgáltatók személyek biztonsága

- Ezt a készüléket 8 év feletti gyermekek, csökkent fizikai, érzékelési vagy szellemi képességekkel rendelkező

felnőttek, illetve megfelelő tudással vagy gyakorlattal nem rendelkező személyek csak felügyelet mellett, vagy abban az esetben használhatják, ha megfelelő oktatást kaptak a készülék biztonságos használatára, és megértik az esetleges veszélyeket.

- A 3 és 8 év közötti gyermekek, illetve a súlyos, komplex fogyatékossgal élő személyek állandó felügyelet nélkül nem tartózkodhatnak a készülék közelében.
- 3 évesnél fiatalabb gyermekek kizárólag folyamatos felügyelet mellett tartózkodhatnak a készülék közelében.
- Gondoskodni kell a gyermekek felügyeletéről, hogy ne játsszanak a készülékkel.
- Minden csomagolóanyagot tartson távol a gyermekektől, és megfelelően ártalmatlanítsa.
- A mosószeret tartsa távol a gyermekektől.
- A gyermekeket és a háziállatokat tartsa távol a készüléktől, amikor az ajtaja nyitva van.
- Ha rendelkezik gyermekbiztonsági zárral a készülék, akkor azt be kell kapcsolni.
- Gyermekek felügyelet nélkül nem végezhetnek tisztítási vagy karbantartási tevékenységet a készüléken.

1.2 Általános biztonság

- Ez a készülék kizárólag háztartási típusú, mosógépben mosható ruhák mosására szolgál.
- Ezt a készüléket háztartási célú, beltérben történő használatra tervezték.
- Ez a készülék használható irodákban, szállodai vendégszobákban, panziókban, vendégházakban és más hasonló szálláshelyeken, ahol a használat nem haladja meg a háztartási használat (átlagos) szintjét.
- Ne változtassa meg a készülék műszaki jellemzőit.
- A készülék maximális töltete 11.0 kg. Soha ne lépje túl a programhoz tartozó megengedett legnagyobb töltetet (lásd a „Programok” című fejezetet).

- Az üzemi víznyomás értékének a vízhálózat készülékcsatlakozási pontjánál 0,5 bar (0,05 MPa) és 10 bar (1 MPa) között kell lennie.
- Ügyeljen arra, hogy a készülék alsó részén levő szellőzőnyílást a készülék alatti szőnyeg, lábtörő vagy egyéb padlóburkoló tárgy ne zárja el.
- A készülék vízhálózatra történő csatlakoztatásához használja a mellékelt, új tömlőkészletet vagy a márkaszerviz által biztosított egyéb új tömlőkészletet.
- A régi tömlőket tilos újra használni.
- Ha a hálózati kábel megsérül, azt a gyártónak vagy a márkaszerviznek vagy más hasonlóan képzett személynek kell kicserélnie, nehogy elektromos veszélyhelyzet álljon elő.
- Bármilyen karbantartás előtt kapcsolja ki a készüléket, és húzza ki a hálózati csatlakozódugót a csatlakozóaljzatból.
- A készülék tisztításához ne használjon nagy nyomású vízsugarat és/vagy gőzt.
- Tisztítsa meg a készüléket egy nedves kendővel. Csak semleges tisztítószerrel használjon. Ne használjon súrolószert, súrolószivacsot, oldószert vagy fém tárgyat.

2. BIZTONSÁGI UTASÍTÁSOK

2.1 Üzembe helyezés



Az üzembe helyezést az érvényes helyi/ országos előírásokkal összhangban kell elvégezni.

- Távolítsa el az összes csomagolóanyagot, a szállítási csavarokkal, gumiperselyekkel és műanyag alátétekkel együtt.
- A szállítási rögzítőcsavarokat tartsa biztonságos helyen. Amennyiben a készüléket a jövőben szállítani kell, ezeket vissza szerelni, hogy a dob rögzítésével megakadályozzák a készülék belsejének sérülését.
- A készülék nehéz, ezért legyen körültekintő a mozgatásakor. Mindig

használjon munkavédelmi kesztyűt és zárt lábbelit.

- Tartsa be a készülékhez mellékelt üzembe helyezési útmutatóban foglaltakat.
- Ne helyezzen üzembe, és ne is használjon sérült készüléket.
- Ne helyezze üzembe a készüléket olyan helyen, ahol a hőmérséklet 0 °C alá süllyedhet, vagy ahol ki van téve az időjárásnak.
- A készülék üzemeltetésének helyén a padló vízszintes, sík, stabil, hőálló és tiszta legyen.
- Gondoskodjon arról, hogy keringeni tudjon a levegő a készülék és a padló között.
- A készülék végleges elhelyezési pozíciójában ellenőrizze a felület megfelelő vízszintességét vízmértékkel. Ha a felület nem teljesen vízszintes, a

lábak emelésével vagy süllyesztésével biztosítsa a vízszintes helyzetet.

- Ne telepítse a készüléket közvetlenül padlóösszefolyó fölé.
- Ne permetezzen vizet a készülékre, és óvja az erősen párás környezettől.
- Ne helyezze üzembe a készüléket olyan helyen, ahol az ajtaját nem lehet teljesen kinyitni.
- Ne tegyen a készülék alá zárt edényt azért, hogy az esetleg a készülékből szivárgó vizet összegyűjtse. A használatra javasolt felszerelésekkel kapcsolatban forduljon a márkaszervizhez.

2.2 Elektromos csatlakozás

FIGYELMEZTETÉS!

Tűz- és áramütésveszély.

- FIGYELEM: A készüléket úgy tervezték, hogy az épületben lévő földelőcsatlakozáshoz kell telepíteni/ csatlakoztatni.
- Mindig megfelelően felszerelt, áramütés ellen védett aljzatot használjon.
- Ellenőrizze, hogy az adattáblán szereplő adatok megfelelnek-e a helyi elektromos hálózat paramétereinek.
- Ne használjon hálózati elosztókat és hosszabbító kábeleket.
- Ügyeljen a hálózati csatlakozódugó és a hálózati kábel épségére. Amennyiben a készülék hálózati vezetékét ki kell cserélni, a cserét márkaszervizünknel végeztesse el.
- Csak az üzembe helyezés befejezése után csatlakoztassa a hálózati csatlakozódugót a hálózati csatlakozóaljzatba. Ügyeljen arra, hogy a hálózati dugasz üzembe helyezés után is könnyen elérhető legyen.
- Nedves kézzel ne érintse meg a hálózati kábelt és a csatlakozódugót.
- A készülék csatlakozásának bontására, soha ne a hálózati kábelnél fogva húzza ki a csatlakozódugót. A kábelt mindig a csatlakozódugónál fogva húzza ki.

2.3 Víz csatlakoztatása

- A belépő víz hőmérséklete nem haladhatja meg a 25 °C-ot.

- Ügyeljen arra, hogy ne okozzon sérülést a vízcsöveken.
- Mielőtt új vagy hosszabb idő óta nem használt csövekhez csatlakoztatja javítás vagy új eszköz (pl. vízóra stb.) felszerelése után a készüléket, addig folyassa a vizet, amíg az teljesen ki nem tisztul.
- A készülék első használata közben és után ellenőrizze, hogy nem látható-e vízszivárgás.
- Ne használjon hosszabbítótműt, ha túl rövid a bemeneti tömlő. A befolyócső cseréje érdekében forduljon a márkaszervizhez.
- A készülék kicsomagolásakor előfordulhat, hogy víz folyik a kifolyócsőből. Ezt az okozza, hogy a készüléket víz segítségével ellenőrzik a gyárban.
- A kifolyótömlő maximum 400 cm-es hosszra bővíthető. Forduljon a márkaszervizhez a másik kifolyócsővel és a hosszabbítással kapcsolatban.
- Ügyeljen arra, hogy a vízcsap könnyen hozzáférhető legyen az üzembe helyezés után.

2.4 Használat

FIGYELMEZTETÉS!

Személyi sérülés, áramütés, tűz, égési sérülés vagy a készülék károsodásának veszélye áll fenn.

- Kövesse a mosószer csomagolásán feltüntetett utasításokat.
- Ne tegyen gyúlékony anyagot vagy gyúlékony anyaggal szennyezett tárgyat a készülékbe, annak közelébe, illetve annak tetéjére.
- Ne mosson olajjal, zsírral vagy egyéb zsíros anyaggal erősen szennyezett ruhaneműt. Ezzel károsíthatja a mosógép gumi alkatrészeit. Az ilyen ruhaneműt a mosógépbe helyezés előtt mossa ki kézzel.
- Ne érintse meg az ajtóüveget, amikor egy program működik. Az üveg forró lehet.
- Ellenőrizze, hogy minden fémtárgyat eltávolított-e a ruhákból.

2.5 Szolgáltatások

- A készülék javítását bízza a márkaszervizre. Mindig eredeti cserealkatrészt használjon.
- Kérjük, ne feledje, hogy a házilag vagy nem szakértő által végzett javítás biztonsági következményekkel járhat, és érvénytelenítheti a jótállást.
- Az alábbi cserealkatrészek legalább 10 évig elérhetők a modell gyártásának megszűnése után: motor és a motor szénkeféi, erőátvitel a motor és a dob között, szivattyúk, lökésgátlók és rugók, mosódob, dobcsillag és a hozzá tartozó golyóscsapágyak, fűtőberendezések és fűtőelemek, beleértve a hőszivattyúkat, csővezetékek és a kapcsolódó szerelvények, beleértve a tömlőket, szelepeket, szűrőket és túlcsondulásgátlókat, nyomtatott áramköri lapok, elektronikus kijelzők, nyomáskapcsolók, termosztátok és érzékelők, szoftver és firmware, beleértve a szoftver visszaállítását, ajtó, ajtózsanér és tömítések, egyéb tömítések, ajtózár egység, műanyag kiszolgáló egységek, mint például mosószerezadagolók. Az időtartam elképzelhető, hogy hosszabb az Ön országában. További információkért, kérjük, látogasson el a weboldalunkra.
- Kérjük, ne feledje, hogy ezen cserealkatrészek némelyikét kizárólag

szakértő szerelő szerezheti be, és nem mindegyik alkatrész társítható minden modellhez.

- A termékben található izzó(k)ra és a külön kapható pótizzókra vonatkozó tudnivalók: Ezek az izzók arra készültek, hogy megfeleljenek a háztartási készülékekben fennálló szélsőséges fizikai feltételeknek, mint például hőmérséklet, rezgés, magas páratartalom, illetve arra használatosak, hogy jelezzék a készülék működési állapotát. Nem alkalmasak egyéb felhasználásra, valamint helyiségek megvilágítására.

2.6 Ártalmatlanítás

FIGYELMEZTETÉS!

Sérülés- vagy fulladásveszély áll fenn.

- Bontsa a készülék elektromos- és vízhálózati csatlakozását.
- A készülék közelében vágja át a hálózati kábelt, és tegye a hulladékba.
- Szerelje le az ajtókilincset, hogy megakadályozza gyermekek és kedvenc állatok készülékdobban rekedését.
- A készüléket az elektromos és elektronikus berendezésekre (WEEE) vonatkozó helyi rendeleteknek megfelelően tegye a hulladékba.

3. TERMÉKLEÍRÁS

3.1 Speciális tulajdonságok

Új mosógépe a víz, az energia és a mosószer gazdaságos felhasználása révén a modern ruhanemű-kezelés minden követelményének megfelel.

- A **Wi-Fi csatlakozás** és a **Távoli indítás** funkciók használatával távolról is elindíthatja a mosást, beavatkozhat a mosógép működésébe, vagy ellenőrizheti annak állapotát.
- A **ProSense technológia** érzékeli a ruhanemű mennyiségét, és 30 másodperc alatt meghatározza a program időtartamát. A mosási programot a technológia a ruhatöltetnek és az anyagtipusnak megfelelően testreszabja, hogy az idő-,

energia- és vízfelhasználás ne legyen nagyobb a szükségesnél.

- A gőz segítségével a ruhanemű gyorsan, egyszerűen felfrissíthető. A gyengéd gőz programok eltávolítják a szagokat és csökkentik a ruhanemű gyűröttségét, így kevés vasalás szükséges.

A **Plus Steam kiegészítő funkció** minden ciklust gyengéd gőzöléssel fejez be, mely fellazítja a ruhaneműt, és csökkenti a gyűrődést. Könnyebbé válik a vasalás!

- A(z) **AEG Steam Fragrance**, köszönhetően a gőzprogramoknak, tökéletes megoldást kínál a legérzékenyebb ruhanemű felfrissítésére is, mosási ciklus nélkül. Az **AEG** által kifejlesztett exkluzív illatanyag

használatával a „frissen mosott” ruha
finom érintését kölcsönözheti ruháinak,

gyűrődésmentesítheti azokat, és
eltávolíthatja a szagokat.

3.2 Készülék áttekintése

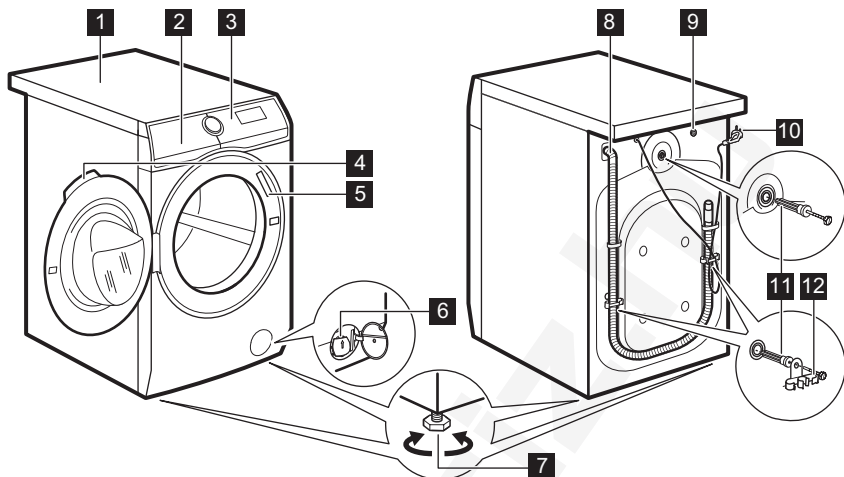

- 1** Munkafelület
- 2** Mosószer-adagoló
- 3** Kezelőpanel
- 4** Ajtófogantyú
- 5** Adattábla
- 6** Leeresztő szivattyú szűrője
- 7** Lábak a készülék vízszintbe állításához.

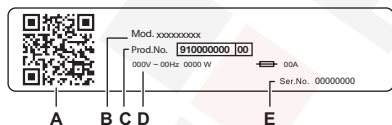

- 8** Vízleeresztő tömlő
- 9** Befolyócső-csatlakozás
- 10** Áramvezeték
- 11** Szállításhoz használt rögzítőcsavarok
- 12** Tömlőtartó



Az adattábla jelentése:

- A. QR-kód
- B. Modellnév
- C. Termékszám
- D. Elektromos besorolás
- E. Sorozatszám

Olvassa be a **QR-kódot** a kamerával, hogy letölthesse az alkalmazásunkat az alkalmazásruhából az okoseszközére, és kövesse a szükséges lépéseket. Regisztrálja termékét, és hozza ki a legtöbbet belőle.

-  Hozzáférhet a készülék adataihoz, dokumentációihoz és cikkeihez a legjobb funkciók használatáról (a felhasználói kézikönyv a(z) aeg.com/manuals résznél is rendelkezésre áll)
-  Használati tanácsok, hibaelhárítás, szerviz- és javítási információk (a következő címen is rendelkezésre áll: aeg.com/support)
-  Tartozékok, kopóeszközök és eredeti pótalkatrészek vásárlása a készülékhez (a(z) aeg.com/shop részen is rendelkezésre áll)

4. MŰSZAKI ADATOK

Méretek	Szélesség / magasság / teljes mélység	59.7 cm /84.7 cm /63.6 cm
Elektromos csatlakozás	Feszültség Összteljesítmény Olvadóbiztosító Frekvencia	230 V 2100 W 10 A 50 Hz
A szilárd részecskék és a nedvesség bejutása elleni védelmet a védőburkolat biztosítja, kivéve ahol az alacsony feszültségű részeket nem védi ez burkolat		IPX4
Víznyomás	Minimális Maximális	0,5 bar (0,05 MPa) 10 bar (1 MPa)
Víz betáplálás ¹⁾		Hideg víz
Maximális töltet	Pamut	11.0 kg
Centrifuga sebesség	Maximális centrifugálási fordulatszám	1400 ford./perc

1) Csatlakoztassa a vízbefolyó-tömlőt egy 3/4" -os csavarmentes csaphoz.

5. ÜZEMBE HELYEZÉS

FIGYELMEZTETÉS!

Lásd a „Biztonság” című fejezetet.

5.1 Kicsomagolás

FIGYELMEZTETÉS!

A készülék üzembe helyezése előtt távolítsa el minden csomagolóanyagot és szállítási rögzítőcsavart.

FIGYELMEZTETÉS!

Használjon kesztyűt.

1. Távolítsa el a külső fóliát. Ha szükséges, használjon vágószerszámot.

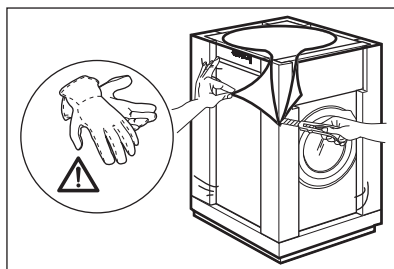

2. Távolítsa el a készülék tetején levő kartonpapírt és a polisztirol csomagolóanyagokat.

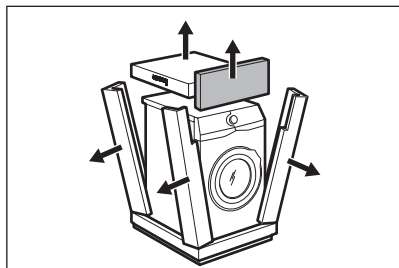

3. Távolítsa el a belső fóliát.

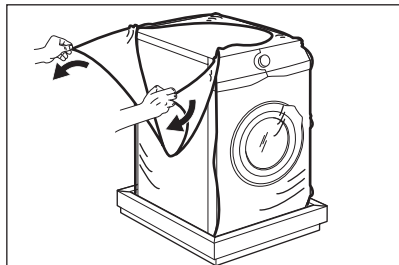

4. Nyissa ki az ajtót, és vegye ki a polisztirol darabot az ajtótmítésből, és minden mást a dobból.

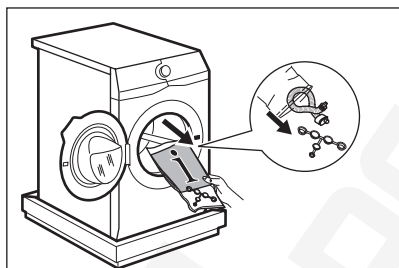

5. Óvatosan fektesse a hátsó oldalára a készüléket.

6. Az első polisztirán csomagolóelemet helyezze a padlóra, a készülék alá.



Ügyeljen arra, hogy ne sérüljenek meg a tömlők.

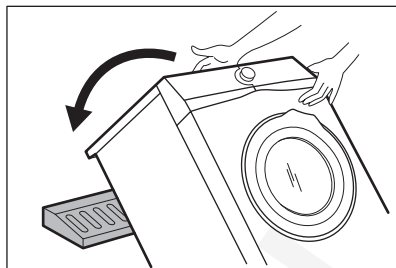

7. Vegye ki az alsó polisztirol lapot.

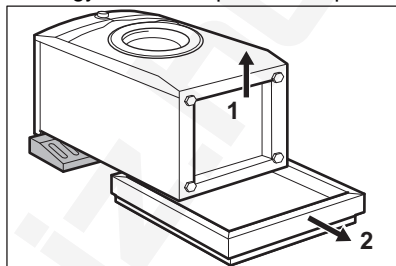

8. Állítsa függőleges helyzetbe a készüléket.

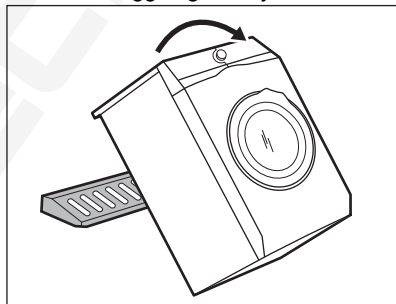

9. Vegye ki a hálózati kábelt és a kifolyócsövet a csőtartókból.



Előfordulhat, hogy víz folyik a kifolyócsőből. Ezt az okozza, hogy a készüléket vízzel ellenőrzik a gyárban.

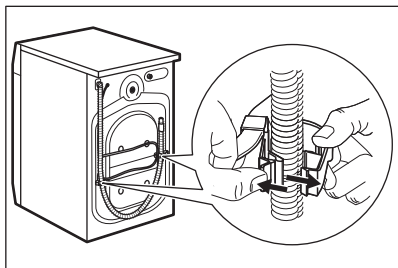

10. Csavarja ki a három csavart a készülékhez mellékelt kulccsal.

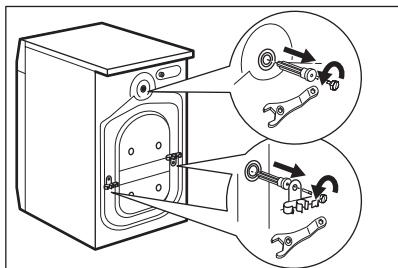

11. Húzza ki a műanyag távtartókat.
12. A felhasználói kézikönyv zacskójában található sapkákat illessze a nyílásokba.

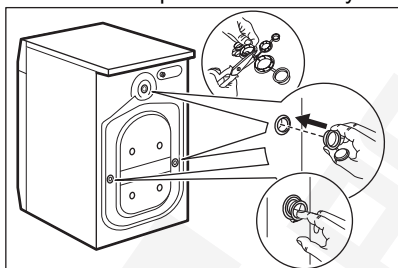

i

Célszerű megőrizni a csomagolást és a szállítási rögzítőcsavarokat arra az esetre, amikor szállítani kell a készüléket.

5.2 Elhelyezés és vízszintezés

1. A készüléket kemény, egyenes padlófelületen kell elhelyezni.

i

Ügyeljen arra, hogy a szőnyegek ne akadályozzák meg a készülék alatti légáramlást.
Ügyeljen arra, hogy a készülék ne érjen a falhoz vagy más egységekhez.

2. A vízszintbe állításhoz lazítsa vagy húzza meg a lábakat.

⚠ FIGYELMEZTETÉS!

A szint beállításához ne helyezzen kartonpapírt, fát vagy hasonló anyagot a készülék lába alá.

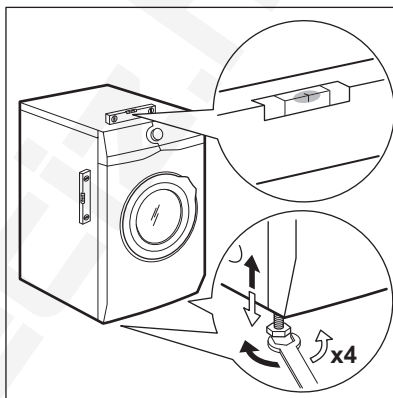

A készüléknek vízszintben és szilárdan kell állnia.

i

A készülék szintjének megfelelő beállítása megakadályozza a készülék rezgését, zaját és mozgását működés közben.

i

Ha a készüléket lábazatra szereli, vagy ha a szárítógépet a mosógép tetején helyezi el, használja a „Tartozékok” c. fejezetben ismertetett tartozékokat. Figyelmesen olvassa el a készülékhez és a tartozékhoz mellékelt használati utasítást.

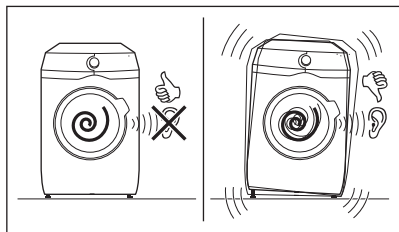

5.3 Rögzítőlemez készlet

Ha a készüléket fapadlóra helyezi, rögzítse a rögzítőlemezen. Ez a pótalkatrész a webáruházban vagy hivatalos márkakereskedőnél szerezhető be.

Figyelmesen olvassa el a tartozékhoz mellékelt használati utasítást.

5.4 A befolyócső

1. A víz bemeneti tömlőjének csatlakoztatása a készülék hátuljához.
2. A csap helyzetétől függően a csövet balra vagy jobbra helyezze el. Ügyeljen arra, hogy a bemeneti tömlő ne legyen függőleges helyzetben.

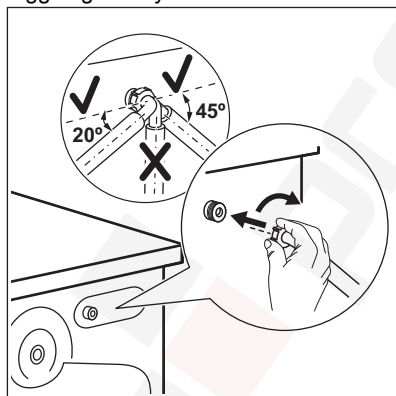

3. Amennyiben szükséges, a cső megfelelő helyzetbe igazításához lazítsa meg a hollandi anyát
4. Csatlakoztassa a víz bemeneti tömlőjét a 3/4"-os menettel ellátott hidegvíz-csaphoz.

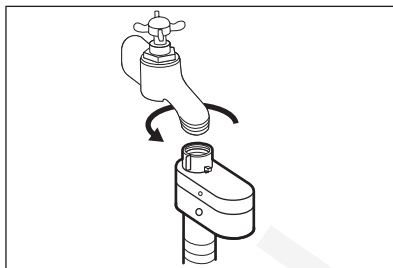

⚠ FIGYELMEZTETÉS!

A belépő víz hőmérséklete nem haladhatja meg a 25 °C-ot.

⚠ VIGYÁZAT!

Ellenőrizze, hogy nincs-e a csatlakozásoknál szivárgás.



Ne használjon hosszabbítótömlőt, ha túl rövid a bemeneti tömlő. A bemeneti tömlő cseréjével kapcsolatos tájékoztatásért forduljon a márkaszervizhez.

5.5 Aquastop eszköz

Aquastop eszközzel rendelkezik a befolyócső. Ez az eszköz megakadályozza a természetes öregedés miatt a csőben előforduló vízszivárgásokat.

Az „A” ablakban megjelenő piros szektor erre a hibára utal.

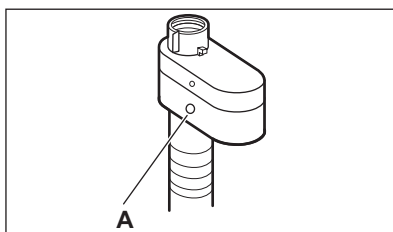

Ha ez történik, akkor zárja el a vízcsapot, és a cső cseréje érdekében forduljon a márkaszervizhez.

5.6 Vízkivezetés

A kifolyócsövet legalább 60 cm és legfeljebb 100 cm magasan kell elhelyezni a padlótól számítva.



A kifolyótömlő maximum 400 cm-es hosszig bővíthető. Keresse a hivatalos szervizközpontot a másik kifolyócső és hosszabbítás megvásárlásával kapcsolatban.

A kifolyótömlő csatlakoztatása különböző módokon történhet:

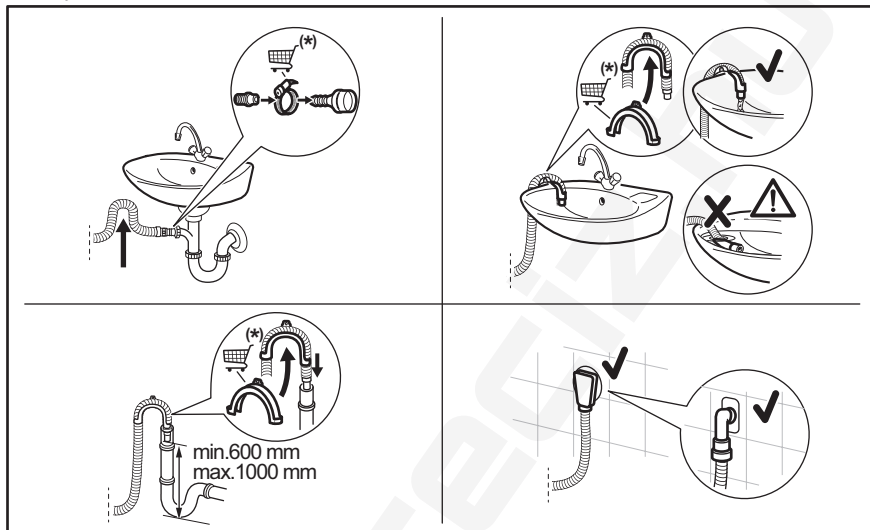

(*) Értésítés nélkül változhat.

- Csatlakoztassa a kifolyótömlő végét a szifonhoz, majd rögzítse egy szorítóbilinccsel.
- A tömlőt közvetlenül a helyiség falában lévő beépített lefolyócsőhöz csatlakoztassa, és egy bilinccsel szorítsa meg.
- A műanyag tömlővezető nélkül, egy szifonhoz csatlakoztatva – nyomja be a kifolyócső végét a szifonba, és rögzítse egy szorítóbilinccsel.
- Egy szellőzőlyukkal ellátott állócsőre csatlakoztatva – illeszse a kifolyótömlőt közvetlenül a lefolyócsőbe vagy az állócsőbe.
- A kifolyócső „U” alakúra hajlítható, és a műanyag vezető köré helyezhető. Egy mosdó peremére akasztva – rögzítse a tömlővezetőt a vízcsaphoz vagy a falhoz.



Biztosítsa, hogy a kifolyótömlő egy hurkot képezzen, mivel így megelőzheti, hogy a szifonban levő részecskék a készülékbe jussanak.



Ügyeljen arra, hogy a műanyag tömlővezető ne tudjon mozogni a készülék szivattyúzásokor, és hogy a kifolyótömlő vége ne merüljön a vízbe. Ekkor ugyanis a szennyes víz visszajuthat a készülékbe. Vásároljon tartozékokat a hivatalos szállítótól.



A kifolyótömlő végének mindig szellőznie kell, azaz a lefolyócső belső átmérőjének (min. 38 mm - min. 1,5") meg kell haladnia a kifolyótömlő külső átmérőjét.

5.7 Elektromos csatlakozás

A telepítés befejezése után csatlakoztassa a hálózati csatlakozódugót a hálózati csatlakozóaljzatba.

Az ehhez szükséges elektromos adatok az adattáblán és a „Műszaki adatok” c. fejezetben találhatóak. Ellenőrizze, hogy ezek megfelelőek-e a hálózati tápfeszültséghez.

Ellenőrizze, hogy a háztartási elektromos berendezés elbírja-e a szükséges maximális terhelést, figyelembe véve az esetlegesen használatban lévő egyéb készülékeket is.

Csatlakoztassa a készüléket egy földelt aljzathoz.

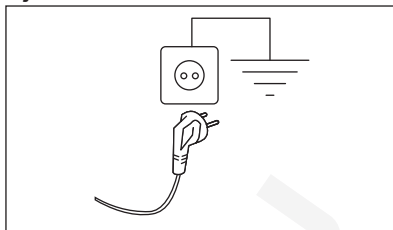

Az elektromos kábel a készülék üzembe helyezése után legyen könnyen hozzáférhető.

A készülék üzembe helyezéséhez szükséges bármely elektromos szereléshez vegye fel a kapcsolatot a márkaszervizzel.







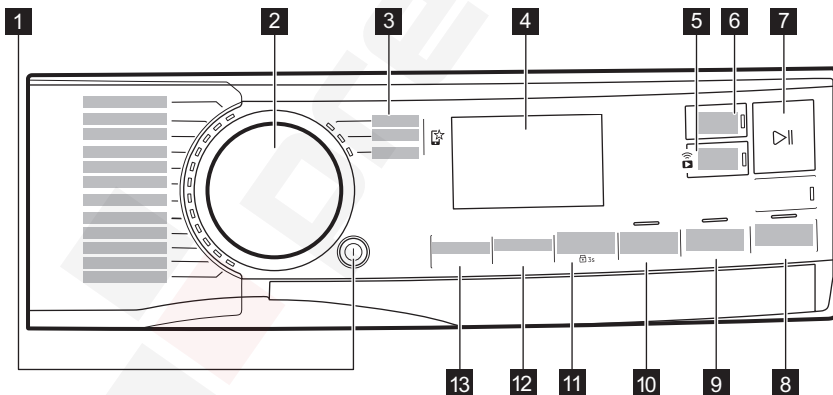







A gyártó semmilyen felelősséget nem vállal a fenti biztonsági szabályok be nem tartásából adódó károk, illetve sérülések esetén.

6. KEZELŐPANEL

6.1 Kezelőpanel leírása









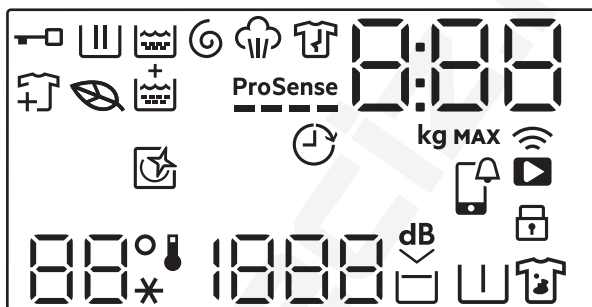

















A kiegészítő funkciók nem választhatóak mindegyik mosási programmal. A kiegészítő funkciók és a mosási programok összeegyeztethetőségére vonatkozóan olvassa el „A kiegészítő funkciók összeegyeztethetősége a programokkal” szakaszt a „Programok” c. fejezetben. Egy kiegészítő funkció kizárhat egy másikat; ebben az esetben a készülék nem engedi a nem összeillő kiegészítő funkciók együtt történő beállítását. Mindig ügyeljen arra, hogy tiszta és száraz legyen a képernyő, valamint az érintőgombok.

- 1 Be/Ki nyomógomb 
- 2 Programválasztás 
- 3 Kedvenc programok 
- 4 Kijelző 
- 5 Wi-Fi-kapcsolat és Távindítás érintőgomb 
- 6 Befejezés: érintőgomb 
- 7 Start/Szünet érintőgomb 
- 8 Plus Steam érintőgomb 
- 9 Extra öblítés érintőgomb 
- 10 Időmegtakarítás érintőgomb 
- 11 Foltmosás+ / Előmosás érintőgomb   és állandó Gyermezkár kiegészítő funkció  3s
- 12 Centrifugálás érintőgomb 
- 13 Hőmérséklet érintőgomb 

6.2 Kijelző



	Ajtó zárva visszajelző.
	Mosási szakasz visszajelző. Előmosási és mosási szakasz alatt villog.
	Öblítési szakasz visszajelző. Az öblítési szakasz alatt villog.
	Centrifugálás és szivattyúzás szakasz visszajelzője. Centrifugálás és szivattyúzás szakasz alatt villog.
	Gőzölési szakasz visszajelző.
	Gyűrődésmentesítő szakasz visszajelző.
	Eco program visszajelzője: akkor világít, amikor a kiválasztott program és kiegészítő funkciók ökoprofittal rendelkeznek.
	Ruhanemű hozzáadása visszajelző: akkor világít, amikor a program elindul, és a felhasználó még mindig szüneteltetheti a készüléket, és további ruhaneműt adhat hozzá.
	Extra öblítés visszajelző.
	ProSense visszajelző.

	Befejezés: visszajelző.
	A digitális visszajelző az alábbiakat képes megjeleníteni: <ul style="list-style-type: none"> • Program időtartama (pl. 2:40). <div style="border: 1px solid black; padding: 5px; margin-top: 10px;"> <p> A program beállításakor megjelenő idő nem felelhet meg a tényleges időtartamnak, és nem módosítható a(z) ProSense szakasz után.</p> <ul style="list-style-type: none"> • Maximális töltet. • Befejezés időben (pl. 30' vagy 2h). • Ciklus vége . • Figyelmeztető kód (pl. E20). • A készülék összesített működési idejének kijelzése. További részletekért olvassa el a „Beállítások” című bekezdés „Működési idő számláló” című szakaszát. • Az alkalmazás használata: APP, AP (hozzáférési pont), UPd (frissítés). Kérjük, olvassa el a „Wi-Fi - kapcsolat beállítása” c. fejezetet. </div>
	Maximális töltet visszajelző. Az érték a program kiválasztása után három másodpercig látható, a ciklus időtartamával felváltva.
MAX	Maximális töltet visszajelzője. Villog, ha a ruhák mennyisége meghaladja a megengedett legnagyobb töltetet.
	Ez a jelzőfény emlékeztet a tisztítási ciklus végrehajtására.
	APP értesítés az ellenőrzéshez.
	Távvezérlő csatlakoztatva visszajelző. WiFi csatlakoztatva visszajelző.
	Gyermekzár visszajelző.
	A hőmérséklettel kapcsolatos terület: Hőmérséklet-visszajelző Hideg víz visszajelző
	A centrifugálással kapcsolatos terület: Centrifugálási sebesség-visszajelző Nincs centrifugálás visszajelző. A centrifugálási fázis ki van kapcsolva.
	Extra Csendes visszajelző.
	Öblítés tartás visszajelző.
	Előmosás visszajelző.
	Foltmosás visszajelző.

7. VEZÉRLŐTÁRCSA ÉS GOMBOK

7.1 Be/Ki ⓘ

Nyomja meg néhány másodperc hosszan a gombot a készülék be- vagy kikapcsolásához. A készülék be- vagy kikapcsolásakor két különböző hang hallható.

Mivel az energiafogyasztás csökkentésére a Készenlét funkció időnként automatikusan kikapcsolja a készüléket, így előfordulhat, hogy a készüléket ismét be kell kapcsolnia.

További részletekért olvassa el a Készenlét c. szakaszt a Napi használat című fejezetben.

7.2 Programválasztás

A programkapcsoló elforgatásával kiválaszthatja a kívánt programot.

7.3 Kedvenc programok ☆

Ezek a választópozíciók a készülék Wi-Fi hálózathoz történő csatlakoztatása után állnak rendelkezésre.

A kedvenc programokat az alkalmazáson keresztül lehet beállítani és elmenteni, de csak a rendelkezésre álló programok közül választhat, amelyek a kezelőpanelen feltüntetett három kategóriába vannak sorolva.

Miután beállította a kedvenc programokat, kiválaszthatja az egyiket az alkalmazáson keresztül, vagy a programválasztó gombot a megfelelő állásba forgatva: a megfelelő jelzőfény világítani kezd, és a kijelzőn megjelenő információk ennek megfelelően frissülnek.



A kedvenc programok törölhetők a kapcsolódó alkalmazás-paranccsal vagy a Gyári alapértelmezett gombkombináció lenyomásával.

7.4 Bevezetés



A kiegészítő funkciók nem választhatóak mindegyik mosási programmal. A mosási programok és a különféle opciók/funkciók összeegyeztethetőségére vonatkozóan lásd a „Programtáblázat” c. szakaszt. Egy opció/funkció kizárhat egy másikat; ebben az esetben a készülék nem engedi a nem összeillő opciók/funkciók együtt történő beállítását. Mindig ügyeljen arra, hogy tiszta és száraz legyen a képernyő, valamint az érintőgombok.

7.5 Távoli indítás 📶

Ennek a gombnak a megnyomásával aktiválható a Távoli indítás funkció, amely lehetővé teszi a készülék távolról történő elindítását, szüneteltetését és leállítását.

A megfelelő jelzőfény világítani kezd, és a hozzá tartozó ikon jelenik meg a kijelzőn.



Ha egy programot az alkalmazáson keresztül állít be, mely nem egyezik a programválasztó gomb pozíciójával, a(z)  szöveg a program időtartamával felváltva jelenik meg.

Nyomja meg és tartsa lenyomva ezt a gombot hosszabb ideig két másik funkció biztosításához:

- tartsa lenyomva 3 másodpercig, amíg egy kattanas hallható: a Wi-Fi be- és kikapcsol.
- tartsa lenyomva 10 másodpercig, amíg kettős sípszó hallható, és  megjelenik a kijelzőn: a hálózati hitelesítő adatok visszaállításához.

7.6 Befejezés:



Állítsa ezt a kiegészítő funkciót utolsóként a program és egyéb kiegészítő funkciók kiválasztása után, különben az törölhető, ha megváltoztatja a beállításokat.

Ez az opció lehetővé teszi a program befejezési idejének kiválasztását. A program vége gombként egy 1 órával elhalasztható, legfeljebb 24 órára.

A kijelzőn a program normál időtartama látható, a program befejezésének beállított idejével (0h órában kifejezve). A minimálisan választható időtartam a program maximális időtartamának felfelé kerekített órájának felel meg (pl. ha a ciklus időtartama 3:15 óra, a minimálisan választható időtartam 4 óra).

A program elindulása után az ajtó bezár, és a készülék megkezdja a ProSense szakaszt. Amikor a töltetbecslés befejeződik, a kijelzőn a futó szakasz ikonja villog, és az idő számszerege egy órás lépésekben, illetve az elmúlt órában 1 perces lépésekben számol vissza.

7.7 Start/Szünet

Érintse meg a Start/Szünet  gombot a készülék elindításához vagy szünethez, illetve a futó program megszakításához.

7.8 Plus Steam

Ez a funkció egy gőz szakaszt iktat be, melyet egy rövid gyűródésgátló fázis követ a mosási program végén.

A gőz szakasz csökkenti a ruhanemű gyűródését és javítja vasalhatóságát.



A Plus Steam kiegészítő funkció kis töltet esetén is jó eredményt biztosít, mivel a gőz jobban behatol a ruhaneműkbe, ha nagyobb a hely. Ezért a program maximális töltete ezzel a kiegészítő funkcióval 2 kg (körülbelül 8-10 ing).



A Plus Steam kiegészítő funkció beállításakor a maximális töltet 2 kg-ra csökken a kijelzőn, és a programidő ennek megfelelően módosul.

Gőz szakasz közben a  jelzőfény villog a kijelzőn.



Ez a kiegészítő funkció befolyásolhatja a program időtartamát.

Amikor a program leáll,  nulla látható a kijelzőn, és a  visszajelző folyamatosan világít.

A gyűródésgátló fázis elindul, a  visszajelző villog, és a Start/Szünet  LED továbbra is világít. A dob finom mozgásokat végez kb. 30 perccig, hogy a gőz kifejtsen hatását.

A gyűródésmentesítő szakasz megszakításához az alábbiakat teheti:

- A készülék be-/kikapcsolásához nyomja meg a Be/Ki  gombot néhány másodpercig.
- Fordítsa el a programválasztó gombot egy másik helyzetbe.

Amikor a gyűródésmentesítő mozgás leáll és az ajtó nyithatóvá válik, a készülék ismét felajánlja a korábban beállított programot.



Kisebber ruhatöltettel jobb eredmény érhető el.

7.9 Extra öblítés

Ezzel a kiegészítő funkcióval néhány öblítést adhat a kiválasztott mosási programokhoz, és optimalizálhatja az öblítőszer elosztását, valamint növelheti a ruhanemű puhaságát.

Ez az öblítőszer funkció használatakor javasolt.

Ez olyan személyek esetében hasznos, akik allergiások a mosószerekre, valamint olyan helyeken, ahol lágy a víz.

Ez a kiegészítő funkció növeli a program időtartamát.

A gomb jelzőfénye világítani kezd.

7.10 Időmegtakarítás

Ezzel a kiegészítő funkcióval csökkentheti a program időtartamát.

- Amennyiben a ruhanemű átlagosan vagy enyhén szennyezett, ajánlatos lehet a mosási program lerövidítése. Érintse meg **egyszer** a gombot a program időtartamának csökkentéséhez.
- Kisebb töltet esetén **kétszer** érintse meg ezt a gombot egy extra gyors program beállításához.
Ebben az esetben a 95 °C hőmérséklet nem választható ki.

A gomb jelzőfénye világít, és a kijelzőn a beállított program időtartama látható.





Ez a kiegészítő funkció a gőzölő program időtartamának csökkentéséhez is használható.

7.11 Foltmosás+ / Előmosás

Nyomja meg többször ezt a gombot az egyik vagy mindkét kiegészítő funkció bekapcsolásához.

A megfelelő visszajelző megjelenik a kijelzőn.

- **Folteltávolítás** 
A kiegészítő funkció kiválasztásával folteltávolító szakasz adható a programhoz, az erősen szennyezett vagy foltos ruhanemű folteltávolítóval történő kezeléséhez.

Töltse a folteltávolítót a  rekeszbe. A folteltávolító a mosási program megfelelő fázisa alatt kerül hozzáadásra.



Ez a kiegészítő funkció 40 °C-nál alacsonyabb hőmérséklet esetén nem áll rendelkezésre.

- **Előmosás** 
A kiegészítő funkció használatával 30 °C-os előmosási szakaszt adhat a mosási szakasz elé.
A kiegészítő funkció erősen szennyezett ruhanemű, különösen homokkal, porral, sárral és egyéb szilárd részecskével összepisztolt ruhák esetén ajánlott.



A kiegészítő funkciók növelhetik a program időtartamát.

7.12 Centrifugálás

Egy program kiválasztása esetén a készülék automatikusan beállítja az alapértelmezett centrifugálási sebességet.

Érintse meg többször a gombot a következőkhöz:

- **A centrifugálási sebesség megváltoztatása.**



A kijelző csak a beállított programnál elérhető centrifugálási sebességeket mutatja.

- **Kapcsolja be az Öblítés tartás kiegészítő funkciót.**
A készülék nem ereszt le az utolsó öblítővizet, hogy megóvja a ruhaneműket a gyűrődéstől. A mosási program leáll, a víz a dobban marad, valamint a végső centrifugálás nem történik meg.

A kijelző az  visszajelzőt mutatja.

A dob rendszeresen fordul, hogy csökkentse a ruhanemű gyűrődését. Az ajtó zárva marad. A dob rendszeresen fordul, hogy csökkentse a ruhanemű gyűrődését. Az ajtó kinyitásához le kell engednie a vizet.

Érintse meg a Start/Szünet gombot : a készülék centrifugál, és leereszti a vizet.

- **Kapcsolja be az Extra csendes kiegészítő funkciót.**
Minden centrifugálási (közbenő és végső centrifugálási) szakasz elmarad, és a készülék a program végén a dobban tartja a vizet. Ez segít csökkenteni a ruhanemű gyűrődését.
Mivel a program igen halk, megfelelő éjszakai használatra, amikor az olcsóbb éjszakai áram rendelkezésre áll. Néhány program esetén az öblítés több vizet használ.

A kijelző az  visszajelzőt mutatja. Az ajtó zárva marad. A dob rendszeresen fordul, hogy csökkentse a ruhanemű

gyűrődését. Az ajtó kinyitásához le kell engednie a vizet.

Ha megérinti a Start/Szünet gombot, a készülék csak a szivattyúzást végzi el.

- **Nincs centrifugálás – – –**.
Válassza ezt az opciót valamennyi centrifugálási fázis törléséhez. A kijelzőn a – – – jelzőfény jelenik meg. A készülék a kiválasztott mosási program egyetlen szivattyúzási szakaszát végzi el. Válassza ezt az opciót kényes anyagok esetén. Egyes mosási programok esetén az öblítéseket a gép nagyobb mennyiségű víz felhasználásával végzi.



A készülék körülbelül 18 óra elteltével automatikusan leeresztja a vizet.

7.13 Hőmérséklet

Egy mosási program kiválasztása esetén a készülék automatikusan javasol egy alapértelmezett hőmérsékletet.

Érintse meg többször egymás után a gombot, míg a kívánt hőmérséklet meg nem jelenik a kijelzőn.

Amikor a kijelzőn  és – – visszajelzők láthatók, a készülék nem melegíti fel a vizet.

8. BEÁLLÍTÁSOK

8.1 Bevezetés



Egy gombkombináció megnyomásakor **ne hajlítsa** ujjait lefele. A gombok alatti szenzorok érzékenyek, és helytelenül érzékelhetik az ön választását.

8.2 Hangjelzések

A készülék különböző hangjelzésekkel rendelkezik, melyek akkor működnek, amikor:

- Bekapcsolja a készüléket (különleges, rövid hangjelzés).
- Kikapcsolja a készüléket (különleges, rövid hangjelzés).
- Megérint egy gombot (kattanó hangjelzés).
- Nem megfelelő beállítást választ (3 rövid hangjelzés).
- A program véget ér (hangjelzéssorozat hallható hozzávetőleg 2 percig).
- A készülék meghibásodott (rövid hangjelzések sorozata hallható hozzávetőleg 5 percig).
- Ha a ProSense szakasz során túlterhelést észlel (kettős hang hallható).

A kiegészítő funkció **bekapcsolásához**/**kikapcsolásához** tartsa lenyomva a 



gombot, amíg egy vagy két sípszó nem hallható.



Ha kikapcsolja ezt a funkciót, a hangjelzések csak a program végén állnak le.

8.3 Gyerekzár

Ezzel a kiegészítő funkcióval megakadályozhatja a gyermekeket abban, hogy játsszanak a kezelőpanellel.





A kiegészítő funkció **be/kikapcsolásához** addig tartsa megérintve a gombot  , míg a  visszajelző **világítani nem kezd/el nem alszik** a kijelzőn.

A készülék kikapcsolás után alapértelmezetten visszatér ehhez a kiegészítő funkcióhoz.

8.4 Üzemóra-számláló

A készülék teljes üzemidejét órákban lehet megjeleníteni, az első bekapcsolástól kezdve. Ez az érték a programok működési idejét számolja (nem tartalmazza a szüneteket és a késleltetett indítás időtartamát). Ennek az

értéknek a megjelenítéséhez tegye a következőket:





1. Kapcsolja be a készüléket a Be/Ki  gomb megnyomásával.
2. Tartsa nyomva a  és  gombot néhány másodpercig.
3. 3 másodperc elteltével a készülék órákban számolt összes üzemideje megjelenik a kijelzőn: pl. 1276 óra - a kijelzőn a Hr szöveg 2 másodpercig, 12 (ezer és száz) 2 másodpercig és 76 (tíz és egyes) látható.
4. Az üzemmódból való kilépéshez nyomja meg bármelyik gombot, vagy kapcsolja ki a készüléket a Be/Ki  gomb segítségével.



Ha az eljárás nem hoz eredményt (időtűllépés vagy helytelen billentyűkombináció miatt), kapcsolja ki a készüléket, és ismételje meg a lépéseket az elejétől.

8.5 Gyári alapértékek

Ez a funkció lehetővé teszi a gyári alapbeállítások visszaállítását. A kiegészítő funkció **bekapcsolásához** kövesse az alábbi lépéseket:

1. Kapcsolja be a készüléket a Be/Ki  gomb megnyomásával.
2. Tartsa nyomva a   és  gombot néhány másodpercig.
3. A kijelzőn kb. 5 másodpercig - - - látható.

9. AZ ELSŐ HASZNÁLAT ELŐTT



Üzembe helyezéskor vagy az első használat előtt egy kevés víz jelenléte észlelhető a készülékben. A készülék teljes körű üzemi vizsgálatát végzik el a gyárban annak biztosítására, hogy a vásárlók tökéletesen működő készüléket kapjanak; az észlelt víz ennek a maradványa, és nincs ok az aggodalomra.

1. Ellenőrizze, hogy minden szállítási rögzítőcsavart eltávolított-e a készülékből.

2. Ellenőrizze, hogy rendelkezésre áll-e a tápfeszültség, és nyitva van-e a vízcsap.
3. Töltsön 2 liter vizet a  jelzésű mosószer-adagolóba.

Ez a lépés aktiválja a leeresztő rendszert.

4. Töltsön kis mennyiségű mosószert a .
5. Állítsa be és ruhák nélkül indítson el egy pamut mosására szolgáló programot a legmagasabb hőmérsékleten, üres dobbal.

Ez minden szennyeződést eltávolít a dobból és az üstből.

10. PROGRAMOK

10.1 App alkalmazás és egyéb rejtett programok

A App alkalmazás **további rejtett programok széles választékát kínálja**. Kapcsolja össze a készüléket a App alkalmazással és válassza ki az igényeinek leginkább megfelelő programot.

A rejtett programok bármelyikét hozzárendelheti a  kedvenc program pozíciókhoz. Ha a programot a készülék kezelőszerveivel szeretné kiválasztani, olvassa el a „Választógomb és nyomógombok” fejezetet „Kedvenc programok” szakaszát.



A piaci igényektől függően a programnevek előzetes értesítés nélkül megváltozhatnak. Az alkalmazásban megtalálja minden egyes program részletes leírását.

Sportruházat	Ágynemű	Denim	Géptisztítás
Sport	Függöny	Selyem	Gyorstisztítás/ 0,5 kg
Tollkabát	Párna	Babaruházat	Anti-allergén
Foci	Törölköző	Lenvászon	Vasaláskönnyítés
Síruházat	Takaró	Ing	
Sportcipő	Állatszőr	Gőz + Kasmír	









10.2 Programtáblázat



A programok leírása ebben a táblázatban található, a programkapcsoló felülről lefelé történő sorrendjét követve.

Mosási programok



Program	Program leírása
Vegyes 69min	Pamut és vegyes műszálás darabok. Ideális a mindennapi ruhatöltetek rövid idő alatt történő mosásához, a ruhák jobb ápolása és a megfelelő tisztítás érdekében már 30 °C-on is. A program normál időtartama 5 kg-os töltet esetére van kifejlesztve. Ha kisebb vagy nagyobb töltetet mos, a mosási idő automatikusan lecsökken vagy megnő, ami tökéletes eredményt biztosít.
Eco 40-60	Alacsony energiaigényű ciklus pamut ruhaneműk számára. Csökkenti a hőmérsékletet, és meghosszabbítja az időt a jó mosási eredmény eléréséhez.
Pamut	Fehér és színes pamutszövetek. Ideális normál és erős szennyeződés esetén.
Műszál	Műszálás vagy kevertszálás szövetek. Normál szennyezettség.
Kímélő	Kényes textil, pl. akril, viszkóz és kevertszálás anyagok, melyek kímélő mosást igényelnek. Normál szennyezettség.



Program	Program leírása
 Gyapjú	Gépben mosható gyapjú, kézzel mosható gyapjú és egyéb ruhanemű «kézzel mosható» szimbólummal ellátva ¹⁾
20 perc - 3kg	Pamut és műszálás darabok enyhén szennyezett vagy csupán egyszer viselve.
 Gőzölés	<p>Pamut, műszálás és kevert szálás anyagok. Speciális gőzciklus mosás nélkül, mely a megszáritott ruhanemű vasaláshoz való előkészítéséhez vagy a csupán egyszer viselt ruhanemű felfrissítéséhez használható. A program csökkenti a gyűrődést és a szagokat, továbbá fellazítja a ruhaneműt. Ne használjon mosószert!</p> <p>Amikor a program befejeződött, gyorsan vegye ki a ruhaneműt a doból!²⁾ Ha szükséges, távolítsa el a foltokat mosással vagy helyi folteltávolítással. A gőzölés program nem hajt végre higiéniai ciklust. Az alábbi típusú ruháknál ne alkalmazzon gőzölő programot:</p> <ul style="list-style-type: none"> • Gépi szárításra nem alkalmas ruhanemű. • „Csak vegyileg tisztítható” jelzéssel ellátott ruhadarabok.
 Kültéri sportruházat	<div data-bbox="375 582 1024 686" style="border: 1px solid black; padding: 5px;"> <p> Ne használjon öblítőszeret, és győződjön meg arról, hogy nincs öblítőszer-maradvány a mosószer-adagolóban.</p> </div> <p>Kivehető polár vagy egyéb termobéléssel rendelkező kültéri ruházat, például munkaruha, sportruha, vízálló és lélegző dzseki vagy szélzseki. A javasolt ruhátöltet 2.0 kg.</p> <p>Ez a program vízállóságot helyreállító ciklusként is használható, melyet kifejezetten a ruhadarabok impregnálására terveztek. A vízállóságot helyreállító ciklus elvégzéséhez a következők szerint járjon el:</p> <ul style="list-style-type: none"> • Töltse a mosószert a rekeszbe . • Töltsön ruhaneműhöz való, speciális impregnáló szert az öblítőszer-adagoló rekeszbe . • Csökkentse a töltet mennyiségét 1.0 kg-ra. <div data-bbox="375 965 1024 1141" style="border: 1px solid black; padding: 5px;"> <p> A vízállóság legeredményesebb helyreállítása érdekében a ruhaneműt szárítógépben szárítsa meg a Kültéri sportruházat szárítóprogram használatával (amennyiben az rendelkezésre áll, és ha a ruhanemű tájékoztató címkéje megengedi a gépi szárítást).</p> </div>
 Higiénia	Fehér ruhadarabok. Ez a nagy teljesítményű, gőzzel kombinált mosóprogram a baktériumok és vírusok több mint 99,99%-át eltávolítja, ³⁾ melyben a készülék mosási fázisa a hőmérsékletet végig 60 °C felett tartja, az alkalmazott gőz fázis további kezelést nyújt a szövetszálaknak, míg az alaposabb öblítési fázis a mosószer- és mikroorganizmus-maradványok megfelelő eltávolításáról gondoskodik. A program a pollenek/allergén anyagok alapos eltávolítását is biztosítja.

Program	Program leírása
Öblítés	Minden ruhaanyaghoz, a nagyon kényes ruhaneműk és gyapjú kivételével. Program a ruhanemű öblítéséhez és centrifugálásához. Az alapértelmezett centrifugálási fordulatszám a pamutprogramok esetén használt fordulatszám. Csökkentse a centrifugálási fordulatszámot a töltet típusának megfelelően. Ha szükséges, használja a Extra öblítés kiegészítő funkciót további öblítésekhez. Alacsony fordulatszámon kímélő öblítéseket és egy rövid centrifugálást végez a készülék.
Centrifugálás / Szivattyúzás	A ruhanemű centrifugálásához és a víz dobból való leeresztéséhez. Minden ruhaanyaghoz, a kényes ruhaneműk és gyapjú kivételével.

- 1) A ciklus közben a dob kis sebességen forog a kíméletes mosás érdekében. Úgy tűnhet, hogy a dob nem forog, vagy nem megfelelően forog, ez azonban normális jelenség ennél a programnál.
- 2) Ha szárított ruhával állít be gőzölési programot, a ciklus végén a ruhanemű párák lehet. A darabokat kb. 10 percig szabad levegőn kitergetve szárítsa. Ez a program nem távolítja el a különösen intenzív szagokat.
- 3) A Swisstest Testmaterialien AG által 2021-ben végzett külső teszt (202120117. számú tesztjelentés) a következőket vizsgálta: Staphylococcus aureus, Enterococcus faecium, Candida albicans, Pseudomonas aeruginosa és MS2 bakteriofág.

Program hőmérséklete, maximális centrifugálási sebesség és maximális töltet

Program	Alapértelmezett hőmérséklet Hőmérsékleti tartomány	Referencia centrifugálási fordulatszám Centrifugálási sebesség-visszajelző	Maximális töltet
Vegyes 69min	30 °C 60 °C - 30 °C	1400 ford./perc 1400 ford./perc - 400 ford./perc	8.0 kg
Eco 40-60	40 °C ¹⁾	1400 ford./perc 1400 ford./perc - 400 ford./perc	11.0 kg
Pamut	40 °C 95 °C - Hideg	1400 ford./perc 1400 ford./perc - 400 ford./perc	11.0 kg
Műszál	40 °C 60 °C - Hideg	1200 ford./perc 1200 ford./perc - 400 ford./perc	5.0 kg
Kímélő	30 °C 40 °C - Hideg	800 ford./perc 1200 ford./perc - 400 ford./perc	2.0 kg
 Gyapjú	40 °C 40 °C - Hideg	1200 ford./perc 1200 ford./perc - 400 ford./perc	2.0 kg
20 perc - 3kg	30 °C 40 °C - 30 °C	1200 ford./perc 1400 ford./perc - 400 ford./perc	3.0 kg
 Gőzölés	-	-	2.0 kg

Program	Alapértelmezett hőmérséklet Hőmérsékleti tartomány	Referencia centrifugálási fordulatszám Centrifugálási sebesség-visszajelző	Maximális töltet
 Kültéri sportruházat	30 °C 40 °C - Hideg	1200 ford./perc 1200 ford./perc - 400 ford./perc	2.0 kg ²⁾ 1.0 kg ³⁾
 Higiénia	60 °C	1400 ford./perc 1400 ford./perc - 400 ford./perc	11.0 kg
Öblítés	-	1400 ford./perc 1400 ford./perc - 400 ford./perc	11.0 kg
Centrifugálás / Szivattyúzás	-	1400 ford./perc 1400 ford./perc - 400 ford./perc	11.0 kg

1) A 2019/2023 sz. EU tanácsi rendelet értelmében ez a program 40 °C-on alkalmas a normál szennyezettségű, 40 °C-on és 60 °C-on mosható pamut ruhaneműk ugyanazon ciklusban történő együttes mosására.



A ruhaneműben kialakult hőmérsékletre, a program időtartamára és egyéb adatokra vonatkozó tájékoztatás a „Fogyasztási értékek” c. fejezetben található. Az energiafogyasztás tekintetében általában azok a leghatékonyabb programok, melyek alacsonyabb hőmérsékleten és hosszabb időtartammal működnek.

2) Mosási program.

3) Mosási program és vízlepergető fázis.

10.3 Gőzölés programok

A Gőzölés programok a ruhaneműk (pl. pamut, műszál és kevertszál anyagok, beleértve a kényes anyagokat is) gyűrődéseinek és állott szagának a kiküszöbölésére használhatók, amikor csupán rövid felfrissítésre van szükség, mosás nélkül.

A ruhanemű szálai ellazulnak, és a vasalás könnyűvé válik. A ciklus lejártával gyorsan távolítsa el a mosott ruhát a dobból.

A ciklus időtartama 15 percre csökkenthető a Időmegtakarítás  kiegészítő funkcióval.

NE használja az üzemmódot a következő típusú tételeknél:

- Gépi szárításra nem alkalmas ruhanemű.
- „Csak vegyileg tisztítható” jelzéssel ellátott ruhadarabok.



Ne használjon mosószert!

A Gőzölés programok nem távolítják el a különösen intenzív szagokat, és nem hajtanak végre higiéniai ciklust. A gőzkezelés után a ruhanemű párássá lehet. Néhány percre tegye vállfára.

Az illatanyag (AEG Steam Fragrance)

A AEG Steam Fragrance segítségével még a kényes ruhákat is felfrissítheti, eltávolíthatja a gyűrődéseket és frissességet kölcsönözhet a ruháknak, miközben gyengéd illatot biztosít, a **AEG** jóvoltából. Ha gőzzel frissíti fel a ruháit, ahelyett, hogy teljes mosási ciklust futtatna, ruhái hosszabb ideig maradnak újszerűek. Az illatosítás biztonságosan kivitelezhető a kasmír és gőz programokkal (amennyiben rendelkezésre állnak) az olyan kényes szövetek esetén is, mint a kasmír és a gyapjú. Kisebb töltet esetén az illatanyag

mennyisége mellett csökkentse a ciklus időtartamát is: mindössze tizenöt perc alatt ruhái képesek visszanyerni a „frissen mosott” állapotot.

Figyelmesen olvassa el az illatanyaghoz mellékelt utasításokat.

SOHA NE:

- Szárítsa gépben az illat aromával kezelt ruhadarabokat. Az illat ekkor elillan.
- Használja az aromát az itt leírtaktól eltérő célokra.

- Használja az aromát új ruhadarabokhoz. Az új ruhadarabok elkészítésük után olyan maradvány anyagokat tartalmazhatnak, melyek összeférhetetlenek az aromával.

i
Az illatanyag megvásárolható a **AEG** webáruházban vagy hivatalos márkakereskedőnél.

10.4 Woolmark Wool Care - Kék



A Woolmark Company ennek a mosógépnek a gyapjúmosási ciklusát jóváhagyta a „kézzel mosható” jelzésű, gyapjú ruhanemű gépi mosására, azzal a feltétellel, hogy a ruhák mosása a ruhanemű kezelési címkéjén szereplő és a mosógép gyártójától származó utasítások szerint történik. M2305







A Woolmark szimbólum minőségtanúsító védjegy funkciót tölt be számos országban.

10.5 A kiegészítő funkciók összeegyeztethetősége a programokkal

	Vegyes 69min	Eco 40-60	Pamut	Műszál	Kimelő	Gyapjú	20 perc - 3kg	Gőzölés	Külséri sportruházat	Higénia	Öblítés	Centrifugálás / Szivattyúz
Centrifugálás	■	■	■	■	■	■	■	■	■	■	■	■
Öblítés tartás	■	■	■	■	■	■	■	■	■	■	■	■
Extra csendes			■	■	■							

	Vegyes 69min	Eco 40-60	Pamut	Műszál	Kimelő	Gyapjú	20 perc - 3kg	Gőzölés	Kültéri sportruházat	Higiénia	Öblítés	Centrifugálás / Szivattyúzás
--	--------------	-----------	-------	--------	--------	--------	---------------	---------	----------------------	----------	---------	------------------------------

Nincs centrifugálás ■1)

 Folteltávolítás ²⁾			■	■								■
 Előmosás			■	■								
 Időmegtakarítás ³⁾			■	■	■			■				
 Extra öblítés	■		■	■	■				■	■	■	
 Plus Steam ²⁾	■		■	■								■
 Befejezés:	■	■	■	■	■	■	■	■	■	■	■	■

1) Ha a Nincs centrifugálás kiegészítő funkciót beállítja, a készülék csak szivattyúzást végez.

2) Ez a beállítás 40 °C-nál alacsonyabb hőmérséklet esetén nem áll rendelkezésre.

3) Ha a legrövidebb időtartamot állítja be, azt ajánljuk, hogy csökkentse a töltet méretét. Meg lehet teljesen tölteni a készüléket, de csökkenhet a mosás hatékonysága.

A mosási programokhoz ajánlott mosószerek

Program	Univerzális mosópor ¹⁾	Univerzális folyékony mosószér	Folyékony mosószér színes ruhadarabokhoz	Kényes gyapjú ruhadarabok	Speciális
Vegyes 69min	--	▲	▲	--	--
Eco 40-60	▲	▲	▲	--	--
Pamut	▲	▲	▲	--	--

Program	Univerzális mosópor ¹⁾	Univerzális folyékony mosószer	Folyékony mosószert színes ruhadarabokhoz	Kényes gyapjú ruhadarabok	Speciális
Műszál	▲	▲	▲	--	--
Kímélő	--	--	--	▲	▲
Gyapjú	--	--	--	▲	▲
20 perc - 3kg	--	▲	▲	--	--
Kültéri sportruházat	--	--	--	▲	▲
Higiénia	▲	▲	--	--	▲

1) 60 °C-nál magasabb hőmérsékleten mosópor használata javasolt.

▲ = Ajánlott

-- = Nem ajánlott

11. 📶 WI-FI-CSATLAKOZÁS BEÁLLÍTÁSA

A jelen fejezet ismerteti, hogy miként kell csatlakoztatni az okos készüléket a Wi-Fi hálózathoz, és hozzákapcsolni a mobil eszközökhöz.

Ezzel a funkcionalitással a mobil készülékeitől értesítéseket kaphat, valamint irányíthatja és felügyelheti a készülékét.

A Wi-Fi funkció gyári alapbeállításaként ki van kapcsolva.

A funkciók és szolgáltatások teljes palettájának használatához a készüléket csatlakoztatni kell, melyhez az alábbiak szükségesek:

- Otthoni vezeték nélküli hálózat engedélyezett internet kapcsolattal.
- A vezeték nélküli hálózathoz csatlakoztatott mobil eszköz.

Wi-Fi-modul paraméterei	
Frekvencia	2,412 - 2,472 GHz az európai piac számára
Protokoll	IEEE 802.11b/g/n
Max. teljesítmény	<20 dBm
Titkosítás	WPA, WPA2, WPA3

11.1 QR-kód az adattáblán

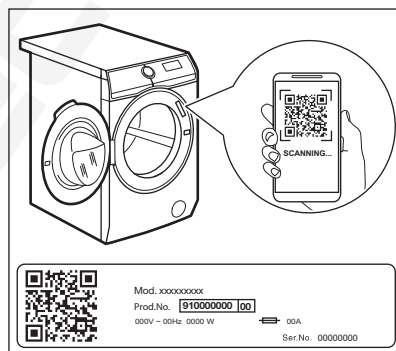

A QR-kód kétféleképpen használható:

- Olvassa be a QR-kódot a beépített kameraalkalmazással, és töltsse le az alkalmazásunkat az alkalmazásruhából az okoseszközére, majd kövesse a szükséges lépéseket.
- Az okoseszköz és a készülék párosítása a folyamat egyszerűsítése érdekében. Olvassa be a QR-kódot a az alkalmazás beépített QR-kódozójával.

11.2 Az App telepítése és beállítása



Az App segítségével a ruhanemű ápolását a mobil eszközéről vezérelheti. Ez a készülékhez tökéletesen testreszabott programokat, hasznos funkciókat és termékismertetőt tartalmaz. Az alkalmazás segítségével kiválaszthatja a készülék kezelőpaneljéről már elérhető programokat, valamint feloldhatja a kiegészítő programokat, melyek csak a mobil eszközről érhetőek el. Idővel a kiegészítő programok az alkalmazás új verziói megjelenésével változhatnak. A ruhanemű ápolása személyre szabott - mindez a mobil eszköz révén.

A mobileszközzel álljon közel a háztartási készülékhez, amikor az alkalmazáshoz csatlakoztatja.

Ellenőrizze, hogy a mobileszköz csatlakoztatva van-e a vezeték nélküli hálózathoz.



1. Lépjen az App Store áruházba az okoseszközön, vagy olvassa be a QR-kódot (lásd a „QR-kód az adattáblán” c. részt).
2. Töltse le és telepítse az alkalmazást.
3. Ellenőrizze, hogy a Wi-Fi csatlakozás el van-e indítva a háztartási készüléknél. Amennyiben nincs elindítva, olvassa el „A készülék vezeték nélküli kapcsolatának beállítása” c. szakaszt.
4. Indítsa el az alkalmazást. Válassza ki az országot és a nyelvet, majd lépjen be az e-mail címével és jelszavával. Amennyiben még nem rendelkezik fiókkal, hozzon létre egy újat az App utasításai szerint.
5. Kövesse az alkalmazásnak a készülék regisztrálására és beállítására vonatkozó utasításait.

11.3 A készülék vezeték nélküli kapcsolatának beállítása

1. A készülék bekapcsolásához nyomja meg a Be/Ki  gombot néhány másodpercig. Várjon kb. 10 másodpercet, mielőtt

továbblépne a vezeték nélküli kapcsolat beállításához.

2. Válasszon ki egy programot a programválasztó gomb elforgatásával.
3. Nyomja meg és tartsa lenyomva a

Távindítás  gombot néhány másodpercig, amíg egy kattánós hangot nem hall. Engedje fel a gombot. A  felirat 5 másodpercre megjelenik a kijelzőn, és a  visszajelző villogni kezd. A vezeték nélküli modul megkezdi a kapcsolódást.



Ellenőrizze, hogy alkalmazása készen áll-e a csatlakozásra.

4. Hozzávetőleg 10 másodperc elteltével  (Hozzáférési pont) jelenik meg a kijelzőn.



A hozzáférési pont körülbelül 5 percig lesz elérhető.

5. Okoseszközén állítsa be a(z) App, és kövesse az utasításokat, hogy készülékét a Wi-Fi-hálózathoz csatlakoztassa.
6. Amikor a kapcsolat beállítása elkészült, a program információs képernyője visszatér, és  visszajelző jelenik meg a kijelzőn.



Minden bekapcsoláskor a készüléknek 10 másodpercre van szüksége ahhoz, hogy automatikusan csatlakozzon a hálózathoz. Amikor a  visszajelző abbahagyja a villogást, a kapcsolat létrejött.

A kapcsolat beállítása után a vezeték nélküli kapcsolat kikapcsolásához

Távindítás  gombot tartsa nyomva néhány másodpercig az első hangjelzés megszólalásáig. Engedje fel a gombot. **OFF** jelenik meg a kijelzőn 5 másodpercre.



A vezeték nélküli kapcsolat automatikusan kikapcsol, ha a készüléket kikapcsolja, majd ismét bekapcsolja.

A vezeték nélküli hitelesítő adatok

eltávolításához a Távindítás és  gombot tartsa nyomva egyidejűleg néhány másodpercig, a második hangjelzés megszólalásáig: **---** jelenik meg a kijelzőn néhány másodpercre.

11.4 Távoli indítás

A Távoli indítás segítségével távvezérelve indíthatja el a mosási ciklust.





A távvezérlő automatikusan bekapcsol, amikor megnyomja a Start/Szünet  gombot a program elindításához, azonban lehetőséget nyújt a mosóprogram távolról történő elindításához is. Ez a funkció akkor nem működik, ha az ajtó nyitva van.

Az alkalmazás telepítése és a vezeték nélküli kapcsolat felállítása után a távoli indítás bekapcsolható:

1. Érintse meg a Távindítás  gombot, majd a **APP** jelzőfény néhány másodpercig villog a kijelzőn.





2. Mielőtt a **APP** jelzőfény abbahagyja a villogást, érintse meg a Start/Szünet  gombot a Távoli indítás bekapcsolásához.

A program áttekintése képernyőn a  és  jelenik meg, és az ajtó reteszelt. Most a programot távolról lehet elindítani.



Ha a Start/Szünet  gombot azután érinti meg, hogy a **APP** visszajelző abbahagyta a villogást, a Távindítás nem kapcsol be, de a beállított program elindul.

A Távoli indítás eltávolításához érintse meg a Távindítás  gombot, és a Start/Szünet  gomb megnyomásával erősítse meg választását.

11.5 Over-the-air frissítés

Az alkalmazás frissítést javasolhat a készülékhez.

A frissítés kizárólag az alkalmazáson keresztül tölthető le.

Ha egy program éppen fut, az alkalmazás értesítést küld, hogy a frissítés a program végén fog elkezdődni.

Frissítés közben a készülék kijelzőjén **UPD** látható.

Ne kapcsolja ki és ne húzza ki a készüléket a frissítés közben.

A sikeres frissítésről nem jelenik meg üzenet; a frissítés befejeződése után a készülék ismét használható.

Hiba esetén a készüléken  jelenik meg a kijelzőn: csak nyomja meg bármelyik gombot, vagy forgassa el a gombot a normál használathoz való visszatéréshez.

11.6 A Wi-Fi mindig be van kapcsolva

A Wi-Fi mindig be funkció rendelkezésre áll az alkalmazásban.

Ez a funkció a készülék kikapcsolt állapotában is biztosítja a hálózathoz való csatlakozást.

A  jelzőfény szakaszosan világít és nem világít (1 másodperc a bekapcsolt állapoton, 5 másodperc kikapcsolt állapot).

A készülék a Be/Ki  gomb megnyomásával vagy az alkalmazáson keresztül kapcsolható be.



A Wi-Fi mindig be funkció befolyásolhatja az energiafogyasztást.

12. NAPI HASZNÁLAT

FIGYELMEZTETÉS!

Lásd a „Biztonság” című fejezetet.

12.1 A készülék bekapcsolása

1. Csatlakoztassa a hálózati csatlakozót a hálózati aljzathoz.
2. Nyissa meg a vízcsapot.
3. A készülék bekapcsolásához nyomja meg a Be/Ki  gombot néhány másodpercig.

Egy rövid hangjelzés hallható. A készülék automatikusan egy alapértelmezett programot javasol. A megfelelő jelzőfény világítani kezd.

A kijelzőn a ciklus időtartama, a maximális töltet (néhány másodpercre), az alapértelmezett hőmérséklet, az alapértelmezett centrifugálási sebesség és a kiválasztott program szakaszainak visszajelzői jelennek meg.

12.2 A ruhák betöltése

1. Nyissa ki a készülék ajtaját.
2. Rázza meg a darabokat, mielőtt a készülékbe helyezi azokat.
3. Helyezze a szennyes ruhadarabokat egyenként a dobba.

Ügyeljen arra, hogy ne tegyen túl sok mosandó holmit a dobba.

4. Zárja be jól az ajtót.

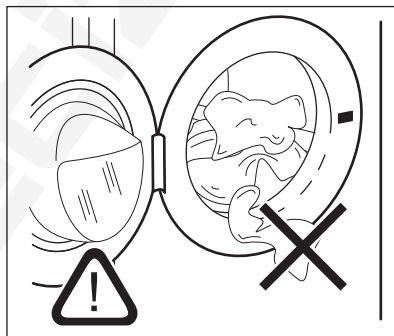

VIGYÁZAT!





Győződjön meg arról, hogy az ajtó és a tömítés közé nem szorult-e ruhadarab. Ellenkező esetben víz szívároghat ki, vagy károsodhat a ruhanemű.

VIGYÁZAT!

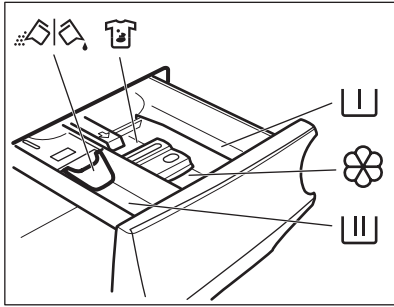
Az olajjal vagy zsírral erősen szennyezett ruhanemű mosása károsíthatja a készülék gumi alkatrészeit.

12.3 A mosószer és az adalékok betöltése



-  Rekesz az előmosás és az áztatóprogram mosószere számára.
-  Mosási szakasz mosószer-adagolója.
-  Rekesz a folyékony adalékok (öblítőszer, keményítő) számára.
- MAX** A folyékony adalékok maximális szintje.
-  Rekesz a folteltávolító számára.
-  A por állagú vagy folyékony mosószer kiválasztására szolgáló terelőlap.



Mindig kövesse a mosószerek csomagolásán található utasításokat, azonban javasoljuk, hogy ne lépje túl a jelzett maximális szintet (**MAX**). Ez a mennyiség garantálja a legjobb mosási eredményt.



Amennyiben szükséges, a mosási szakasz után távolítsa el a mosószer maradványokat a mosószer-adagolóból.

12.4 A mosószertelőrő helyzetének ellenőrzése

1. Ütközésig húzza ki a mosószer-adagoló fiókot.

2. Nyomja le a kart az adagolófiók eltávolításához.

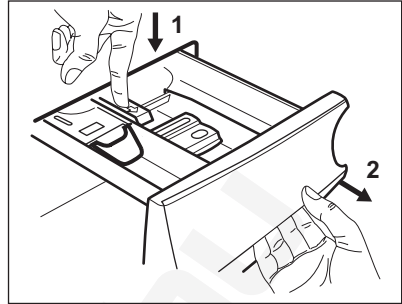

3. Mosópor használata esetén fordítsa felfelé a terelőlapot.

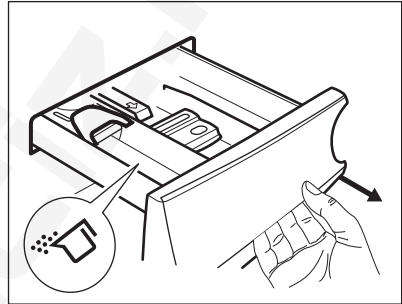

4. Folyékony mosószer használata esetén fordítsa lefelé a terelőlapot.

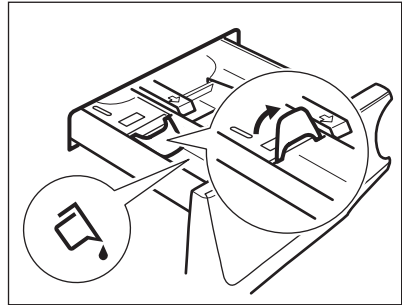



Amikor LE helyzetben van a terelőlap:

- Ne használjon géll állagú vagy sűrű mosószer folyadékot.
- Ne töltsön be a terelőlapon jelzett maximumnál több folyékony mosószert.
- Ne állítson be előmosási szakaszt.
- Ne állítsa be a késleltetett indítás funkciót.

5. Mérje ki a mosó- és öblítőszert.
6. Gondosan zárja be a mosószer-adagoló fiókot.

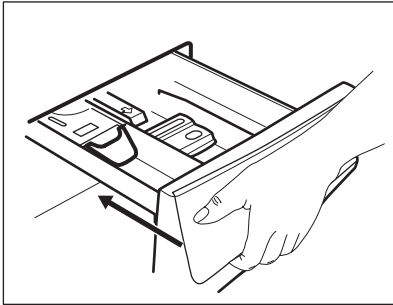

Gondoskodjon róla, hogy a terelőlap ne akadályozza a fiók bezárását.

12.5 Program beállítása

1. A kívánt mosási program kiválasztásához forgassa el a programválasztó gombot. A megfelelő program visszajelzője világítani kezd.

A Eco 40-60 az a program, amelyre az energiacímkén szereplő információk vonatkoznak.

A Start/Szünet  gomb visszajelzője villog. A kijelzőn megjelenik a program hozzávetőleges időtartama, a beállított programhoz tartozó maximális töltet (néhány másodpercre), az alapértelmezett hőmérséklet, az alapértelmezett centrifugálási sebesség és a mosási szakaszvisszajelzők (ahol rendelkezésre állnak).

2. Érintse meg a megfelelő gombokat a hőmérséklet és/vagy a centrifugálási sebesség módosításához.
3. Szükség szerint állítson be ki egy vagy több kiegészítő funkciót a megfelelő

gombok megérintésével. Az ezekhez tartozó visszajelzők megjelennek a kijelzőn, és az információk ennek megfelelően módosulnak.



Amennyiben egy beállítás **nem lehetséges**, hangjelzés hallható.

12.6 Program indítása



A program elindításához érintse meg a Start/Szünet  gombot.

A kapcsolódó visszajelző villogása megszűnik, és folyamatosan világítani kezd. A program elindul, és az ajtó zárva van. A kijelzőn a  visszajelző látható.



A leeresztő szivattyú egy rövid időre bekapcsolhat, mielőtt a készülék vizet tölt be.

12.7 A program Befejezés: kiegészítő funkcióval történő indítása

1. Érintse meg ismételten ezt a gombot, amíg a kijelzőn a programon belüli kívánt idő meg nem jelenik. Bekapcsol a  jelzőfény.
2. Érintse meg a Start/Szünet  gombot. A dob a ProSense becslés végrehajtása érdekében forog, ha a kiválasztott program már előre látható.
3. A készülék megkezdi a visszaszámlálást a program végéig, és a program a megfelelő pillanatban indul el, hogy az e kiegészítő funkcióval beállított időpontban fejeződjön be.

Az opció módosítása vagy törlése:

1. A Be/Ki  gomb segítségével kapcsolja ki a készüléket.
2. Kapcsolja be újra a készüléket.
3. Állítsa be ismét a programot.

12.8 A ProSense töltetérzékelés

ProSense

■■■■■



A program kijelzőn megjelenített időtartama **közepes/nagy töltetre** vonatkozik.

A mosogatóprogram beállítása után az **ProSense** ■■■■■ ikon felgyullad a kijelzőn, ha a program támogatja.

Miután megérinti a Start/Szünet gombot, a ProSense megkezdi a töltet érzékelését:

1. A készülék az első 30 másodpercben érzékeli a töltetet: a jelzőfény villog, az **ProSense** ■■■■■ ikon alatti sávok oda-vissza mozognak, és a dob rövid ideig forog.
2. Amikor a dob már nem forog, a kijelzőn a program új időtartama látható, amely növekedhet vagy csökkenhet, a program által érzékelt töltetnek megfelelően beállítva, a sávok száma negyedben mutatja a töltetet (1-től 4-ig, túlterhelés esetén 4 sávig), a maximális töltet jelzése ismét megjelenik. További 30 másodperc után megkezdődik a vízbetöltés.



A dob túlterhelése esetén a maximális töltet jelzőfénye ismét világítani kezd, miközben a **MAX** jelzőfény villog. Ebben az esetben ezen 30 másodpercig van lehetőség a készülék működésének szüneteltetésére, és a fölös mennyiségű ruhanemű eltávolítására. Miután eltávolította a fölös mennyiségű ruhaneműt, a program elindításához érintse meg a Start/Szünet gombot. A ProSense szakasz legfeljebb három alkalommal ismételhető (lásd az 1. pontot).

Fontos! Amennyiben nem csökkenti a ruhanemű mennyiségét, a mosási program a túlterhelés ellenére elindul. Ebben az esetben nem garantálható a legjobb mosási eredmény.



A program kezdete után körülbelül 20 perccel a program időtartama a ruhatöltet vízfelszívó képességétől függően újból beállítható.



A ProSense töltetérzékelés kizárólag teljes mosási programoknál fut le (amikor nincs szakaszkihagyás beállítva).



A ProSense funkció nem áll rendelkezésre az olyan programoknál, mint például a Gyapjú, valamint a rövid programoknál és a mosási szakasz nélküli programoknál.

12.9 Program fázisvisszajelzői

Amikor a program elindul, az éppen futó szakasz visszajelzője villog, és a többi szakaszvisszajelző folyamatosan világít.

Például, a mosási vagy előmosási szakasz

fut: funkció.

Amikor a szakasz véget ér, a hozzá tartozó visszajelző villogása megszűnik, és folyamatosan világítani kezd. Villogni kezd a következő szakaszvisszajelző.

Például, az öblítési szakasz fut: funkció.

A Plus Steam kiválasztása esetén a gőz szakasz visszajelző világítani kezd.

A gőzölési szakasz fut: funkció.

A gyűrődésmentesítő szakasz fut: mezőt nem.

12.10 A program megszakítása és a kiegészítő funkciók módosítása

Ha a program működik, **csak néhány** kiegészítő funkció módosítására van lehetőség:

1. Érintse meg a Start/Szünet gombot. A megfelelő visszajelző villog.
2. Módosítsa a kiegészítő funkciókat. A kijelzőn megjelenő információk ennek megfelelően módosulnak.
3. Érintse meg ismét a Start/Szünet gombot. Folytatódik a mosóprogram.

12.11 Folyamatban levő program törlése

1. A program törléséhez és a készülék kikapcsolásához nyomja meg a Be/Ki gombot.
2. A készülék ismételt bekapcsolásához nyomja meg a Be/Ki gombot. Most új mosási programot állíthat be.



Amennyiben a ProSense szakasz már lefutott, és a vízbetöltés már elkezdődött, az új program a **ProSense szakasz megismétlése nélkül** indul el. A készülék a vizet és a mosószert nem eresztí le a pazarlás elkerülése érdekében. A kijelzőn a program maximális időtartama jelenik meg, mely az új program elindítása után kb. 20 perccel frissül.

12.12 Az ajtó kinyitása – Ruhaneműk hozzáadása

Amikor a program vagy a késleltetett indítás működik, a készülék ajtaja zárva van.



Ha a hőmérséklet vagy a dobban lévő víz szintje túl magas, és/vagy a dob még forog, nem nyithatja ki a készülék ajtaját.

Az ajtó könnyen kinyitható, ha bizonyos tételeket szeretne hozzáadni vagy eltávolítani, amikor az ikon világít.

1. Érintse meg a Start/Szünet gombot. A hozzá tartozó ajtózárra visszajelző kialszik a kijelzőn.
2. Nyissa ki a készülék ajtaját. Ha szükséges, helyezzen be vagy vegyen ki ruhaneműt a készülékből.

3. Csukja be az ajtót, majd érintse meg a Start/Szünet gombot.

A program vagy a késleltetett indítás folytatódik.

Amikor az ikon kialszik, az ajtó kinyitható, amikor a program befejeződött. A szivattyúzás vagy centrifugálás programot/ kiegészítő funkciót is beállíthatja, majd nyomja meg a Start/Szünet gombot. Ha a centrifugálás és szivattyúzás programok nem érhetők el a programválasztó gombbal, akkor az alkalmazáson keresztül lehet azokat beállítani.

12.13 Miután a program véget ért

Amikor a program befejeződött, a készülék automatikusan leáll. A hangjelzések hallhatóak, ha engedélyezve vannak.

A kijelzőn az összes mosási szakasz visszajelzője folyamatosan világítani kezd, és az időkijelző területen látható.

Kialszik a Start/Szünet gomb visszajelzője.

Az ajtózárra kiold, és kialszik a visszajelző.

1. A készülék kikapcsolásához nyomja meg a Be/Ki gombot.

A program lejáratá után öt perccel az energiatakarékos funkció automatikusan kikapcsolja a készüléket.

















Amikor ismét bekapcsolja a készüléket, akkor a kijelzőn az utoljára beállított program kijelzése látható. Forgassa el a programválasztó gombot egy új program beállításához.

2. Szedje ki a ruhaneműt a dobból.
3. Ellenőrizze, hogy a dob üres-e.
4. Hagyja egy ideig nyitva az ajtót és a mosószert-adagoló rekeszt, hogy elkerülje a penész vagy kellemetlen szagok keletkezését.
5. Zárja el a vízcsapot.

12.14 Víz kiszivattyúzása a ciklus lejárta után

Ha olyan programot vagy kiegészítő funkciót választott, amely nem üríti ki az utolsó öblítés vizét a dobból, a program befejeződik, azonban:



- A kijelzőn a  jelzőfény, a  vagy  kiegészítő funkció jelzőfénye és az ajtó zárva jelzőfény  jelenik meg. A futó szakasz jelzőfénye  villog.
 - A dob továbbra is rendszeresen forog, hogy megakadályozza a ruhák gyűrődését.
 - Az ajtó zárva marad.
 - Az ajtó kinyitásához le kell a vizet engednie:
1. Amennyiben szükséges, a Centrifugálás  gomb megérintésével csökkentse a centrifugálás készülék által javasolt fordulatszámát.
 2. Érintse meg a Start/Szünet  gombot:
 - Amennyiben  van beállítva, a készülék leereszti a vizet és centrifugál.
 - Amennyiben  van beállítva, a készülék csak leereszti a vizet.
- A  vagy  kiegészítő funkció visszajelző kialszik, míg a  visszajelző villog, majd kialszik.
3. A program befejezése után kialszik az ajtó zárva  visszajelző, és kinyithatja az ajtót.
 4. A készülék kikapcsolásához nyomja meg a Be/Ki  gombot néhány másodpercig.



A készülék minden esetben körülbelül 18 óra elteltével automatikusan leereszti a vizet.

12.15 Készenlét kiegészítő funkció

A Készenlét kiegészítő funkció az energiafogyasztás csökkentésére automatikusan kikapcsolja a készüléket, ha:

- A Start/Szünet  gomb megérintése előtt 5 percnél nem használja a készüléket. A készülék ismételt bekapcsolásához nyomja meg a Be/Ki  gombot.
- A mosási program befejezése után 5 perccel A készülék ismételt bekapcsolásához nyomja meg a Be/Ki  gombot. A kijelzőn a legutolsó beállított program befejezési ideje látható. Forgassa el a programválasztó gombot egy új ciklus beállításához.



Ha olyan programot vagy kiegészítő funkciót állít be, melynek végén a víz a dobban marad, a Készenlét funkció **nem kapcsolja ki** a készüléket arra való emlékeztetőként, hogy el kell végezni a szivattyúzást.



Ha a Wi-Fi mindig be funkció aktív, csak a  jelzőfény világít és alszik ki szaggatottan.

13. HASZNOS TANÁCSOK ÉS JAVASLATOK



FIGYELMEZTETÉS!

Lásd a „Biztonság” című fejezetet.

13.1 A ruhatöltet

- A következők szerint válogassa szét a ruhákat: fehér, színes, műszál, kényes és gyapjúruhák.

- Tartsa be a mosási útmutatásokat, melyek a ruhák kezelési címkéin találhatóak.
- Ne mosson együtt fehér és színes darabokat.
- Egyes színes ruhadarabok elszíneződhetnek az első mosásnál. Célszerű az első néhány mosásnál külön mosni ezeket.

- Fordítsa ki a többrétegű anyagokat, gyapjút és nyomtatott ábrákkal ellátott darabokat.
- Kezelje elő a makacs foltokat.
- Különleges mosószerrel távolítsa el a makacs szennyeződéseket.
- Legyen körültekintő a függönyökkel. Vegye ki az akasztókat, és tegye mosózsákba vagy párnahuzatba a függönyöket.
- Centrifugálási szakaszban kiegensúlyozási problémákat okozhat a nagyon kis ruhatöltet, és túlzott vibrációhoz vezethet. Ha ez történik:
 - a. szakítsa meg a programot, és nyissa ki a készülék ajtaját (lásd a „Napi használat” című fejezetet);
 - b. kézzel rendezze el a dobban a darabokat, hogy azok egyenletesen helyezkedjenek el;
 - c. nyomja meg a Start/Szünet gombot. A centrifugálási szakasz folytatódik.
- Gombolja be a párnahuzatokat, húzza össze a cipzárakat, kapcsolja be a kapcsokat és patentokat. Kösse meg az öveket, zsinegeket, cipőfűzőket, szalagokat és egyéb laza alkotóelemeket.
- Ne mossa a készülékben a nem szegett vagy szakadt ruhadarabokat. Használjon mosózsákot a kis és/vagy kényes darabok mosására (pl.: merevített melltartók, övek, harisnyanadrágok, cipőfűzők, szalagok stb.).

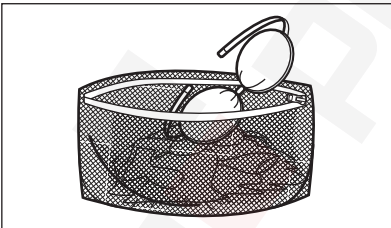

- Ūrítse ki a zsebeket, és fordítsa ki a darabokat.

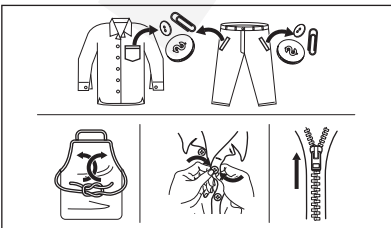

13.2 Makacs szennyeződések

Egyes szennyeződések esetében nem elegendő a víz és a mosószer.

Célszerű az ilyen szennyeződéseket a ruhadarab készülékbe tétele előtt kezelni.

Különleges feltöltávótók állnak rendelkezésre. Azt a különleges feltöltávót használja, mely megfelel a folt és az anyag jellegének.

A ruhaneműre ne permetezzen feltöltávót a készülék közelében, mivel károsíthatja annak műanyag alkatrészzeit.



13.3 Mosószer fajtája és mennyisége

A mosószer fajtája és helyes adagolása nemcsak a mosás hatékonyságát befolyásolja, hanem általuk elkerülheti a pazarlást, és védi a környezetét:

- Csak mosógépek számára készült mosószereket és vegyi árukat használjon. Elsősorban tartsa be ezeket az általános szabályokat:
 - univerzális, valamennyi anyagfajta pushoz való mosóport használjon, a kényes szövetek kivételével. Fehér darabokhoz és a ruhanemű fertőtlenítéséhez használjon fehéritőt tartalmazó mosóport,
 - valamennyi anyagfajtaéhoz, elsősorban az alacsony hőfokú (max. 60 °C-os) programokhoz való folyékony mosószerek (és az egyadagos mosószerek is), illetve csak gyapjút mosására szolgáló speciális mosószerek.
- A mosószer fajtája és mennyisége a következőktől függ: a szövet fajtájától (kényes, gyapjút, pamut stb.), a ruhadarab színétől, a ruhatöltet méretétől, a

szennyezettségi foktól, a mosási hőmérséklettől és a vízkeménységtől.

- Mindig tartsa be a mosószerke vagy egyéb termékek csomagolásán található útmutatásokat, és ne lépje túl a készüléken jelzett maximális szintet (**MAX**).
- Ne keverje a különböző fajtájú mosószerkeket.
- Használjon kevesebb mosószerke, ha:
 - kevés ruhanemű mos,
 - a ruhanemű enyhén szennyezett,
 - a mosás során sok hab képződik.
- Ha mosószer-tablettát vagy -kapszulát használ, azt mindig a dobba tegye, ne a mosószer-adagolóba, és kövesse a gyártó útmutatásait.

Az elégtelen mennyiségű mosószer az alábbiakat okozhatja:

- a mosás eredménye nem kielégítő,
- a ruhatöltet elszűrűköl,
- a ruhák zsírosak maradnak,
- penész jelenik meg a készülékben.

A túlzott mennyiségű mosószer az alábbiakat okozhatja:

- habzás,
- csökkent mosóhatás,
- nem megfelelő öblítés,
- nagyobb környezetterhelés.

13.4 Megtakarítási tippek

A víz-, energia- és mosószer-takarékosság érdekében javasoljuk, hogy kövesse az alábbi tanácsokat:

- **A normál mértékben szennyezett ruhanemű előmosás nélkül is mosható a**

mosószer, a víz és az idő megtakarítása érdekében.

- A készüléket az egyes programoknál jelzett **maximális töltettel tölts meg, hogy csökkentse az energia- és vízfogyasztást.**
- Megfelelő előkezeléssel eltávolíthatja a foltokat és egyes szennyeződések; ráadásul az előkezelést követően alacsonyabb hőmérsékleten is kimoshatja a ruhákat.
- A megfelelő mennyiségű mosószer használatához tekintse át a mosószer gyártója által javasolt mennyiségeket, és ellenőrizze háztartási vízhálózatában lévő víz keménységét. Lásd a „Vízkeménység” című szakaszt.
- Ha van centrifugája, javasolt **maximális centrifugálási sebességet** használni a kiválasztott mosási programhoz, hogy energiát takarítson meg a szárítás során.
- Lehetőleg rövid ciklusokat használjon alacsonyabb hőmérsékleten.

13.5 Vízkeménység

Ha a lakóhelyén a víz kemény vagy közepes keménységű, javasoljuk, hogy használjon vízlágyítót a mosógépekhez.

Azokon a területeken, ahol a víz lágy, nem szükséges vízlágyítót használni.

A lakhelye vízkeménységéről a helyi vízműtől kérjen tájékoztatást.

Megfelelő mennyiségű vízlágyítót alkalmazzon. Mindig tartsa be a termék csomagolásán található útmutatásokat.

14. ÁPOLÁS ÉS TISZTÍTÁS

⚠ FIGYELMEZTETÉS!

Lásd a „Biztonság” című fejezetet.

14.1 Rendszeres tisztítási ütemterv

A rendszeres tisztítással meghosszabbítható a készülék élettartama.

Minden ciklus után hagyja nyitva az ajtót és a mosószer-adagoló rekeszt, hogy a levegő

mozoghasson, és felszárítsa a készülék belsejében a nedvességet: ez megakadályozza a penész és a kellemetlen szagok keletkezését.

Ha a készüléket hosszabb ideig nem használja, zárja el a vízcsapot, és húzza ki a hálózati dugaszt a konnektorból.

Rendszeres tisztítási ütemterv (tájékoztató):

Vízkömentesítés	Évente kétszer
Karbantartó mosás	Havonta egyszer
Ajtótömítés tisztítása	Kéthavonta
Dobtisztítás	Kéthavonta
Mosószer-adagoló tisztítása	Kéthavonta
A vízleeresztő szivattyú szűrőjének tisztítása	Évente kétszer
A befolyócsőben és a szelepleben lévő szűrő tisztítása	Évente kétszer

A következő szakaszok ismertetik az egyes részegységek tisztításának módját.

14.2 Idegen tárgyak eltávolítása



Ürítse ki a zsebeket, és minden laza alkotóelemet kössön meg, mielőtt lefuttatja a ciklust. Olvassa el a „Ruhátöltet” c. szakaszt a „Hasznos tanácsok és javaslatok” c. fejezetben.

Minden idegen tárgyat (pl. fémkapcsot, gombot, pénzérmét stb.) távolítson el az ajtótömítésből, a szűrőkből és a dobból. Olvassa el az „Ajtótömítés dupla ajakos tömítéssel”, „Dobtisztítás”, „A vízleeresztő szivattyú tisztítása” és „A befolyócső és a szelepleben levő szűrő tisztítása” c. szakaszokat. Szükség esetén forduljon a márkaszervizhez.

14.3 Külső tisztítás

Csak enyhe mosogatószerrel és meleg vízzel tisztítsa a készüléket. Hagyjon minden felületet megszáradni.

Ne használjon súrolószivacsot és semmilyen dörzshatasú anyagot.



VIGYÁZAT!

Ne használjon alkoholt, oldószereket vagy vegyszereket.



VIGYÁZAT!

Ne tisztítsa a fémfelületeket klórtartalmú tisztítószerrel.

14.4 Vízkömentesítés



Ha a lakóhelyén a víz kemény vagy közepes keménységű, javasoljuk, hogy használjon vízlágyítót a mosógépekhez.

Rendszeresen ellenőrizze a dobot, hogy nem rakódott-e le rajta vízkő.

A szokásos mosószeres vízlágyítót tartalmaznak, azonban javasoljuk, hogy időnként futtasson le egy programot üres dobbal és vízkőoldó termékkel.



Mindig tartsa be a termék csomagolásán található útmutatásokat.

14.5 Karbantartó mosás

Az alacsony hőmérsékletű és rövid programok ismételt, hosszú időn keresztül történő használata a mosószer lerakódását, szőszmaradványokat, a baktériumok elszaporodását és nyálka képződését eredményezheti a dobban és az üstben. Ez kellemetlen szagot és penészt eredményezhet.

A lerakódások eltávolításához és a készülék belsejének fertőtlenítéséhez legalább havonta egyszer futtasson le egy karbantartó mosást:

1. Szedje ki az összes ruhaneműt a dobból.
2. Egy kevés mosóporral, maximális hőmérsékleten futtasson le egy pamut mosására szolgáló programot vagy a Géptisztítás programot, ha rendelkezésre áll.

14.6 Az ajtó tömítése

A készüléket **öntisztító leeresztő rendszerrel** tervezték, mely lehetővé teszi a ruhákról leváló könnyű szőszök vízzel történő leeresztését. Rendszeresen vizsgálja meg a tömítést. Az érmék, gombok és egyéb kis tárgyak a ciklus végén viszanyerhetnek.

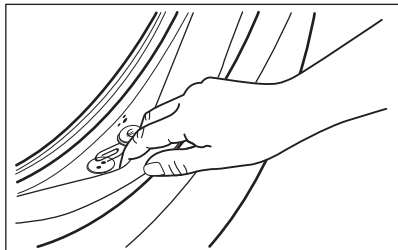

Szükség esetén tisztítsa meg ammóniatartalmú tisztítókrémmel, mely nem karcolja meg a tömitést.



Mindig tartsa be a termék csomagolásán található útmutatásokat.

14.7 A dob tisztítása

Rendszeresen ellenőrizze a dobot, hogy megakadályozza a nemkívánt lerakódások képződését.

Rozsdásodások alakulhatnak ki a dobban a mosnivalóval bekerülő korrozív hatású tárgyak vagy a vasat tartalmazó csapvíz miatt.

Rozsdamentes acélhoz készült termékkel tisztítsa meg a dobot.



Mindig tartsa be a termék csomagolásán található útmutatásokat.

Ne tisztítsa a mosódobot savas vízkömentesítő szerrel, klórtartalmú sűrűlószerrel vagy acélgypattal.

Alapos tisztítás:

1. Rozsdamentes acélhoz készült termékkel tisztítsa meg a dobot.



Mindig tartsa be a termék csomagolásán található útmutatásokat.

2. Szedje ki az összes ruhaneműt a dobból.
3. Üres dobbal, egy kevés mosóporral, magas hőmérsékleten futtasson le egy pamut mosására szolgáló rövid programot vagy a Géptisztítás programot, ha rendelkezésre áll. Ha a készüléke Wi-Fi hálózathoz csatlakoztatható, a

Géptisztítás speciális program az alkalmazáson keresztül is letölthető.

4. Töltsön kis mennyiségű mosóport vagy speciális tisztítószert az üres dobba, hogy eltávolítsa az esetlegesen visszamaradt szennyeződések.



Előfordulhat, hogy a ciklus végén a kijelzőn megjelenik a  ikon. Ez a „dobtisztítás” elvégzését javasolja. A dobtisztítás elvégzése után az ikon eltűnik.

14.8 A mosószer-adagoló tisztítása

A megszáradt mosószermaradványok vagy összecsomósodott öblítőszer és/vagy penész mosószer-adagoló fiókban való megjelenésének megakadályozására alkalmanként végezze el az alábbi tisztítási eljárást:

1. Nyissa ki a fiókot. A képen ábrázolt módon nyomja le a rögzítőelemet, majd húzza ki a fiókot.

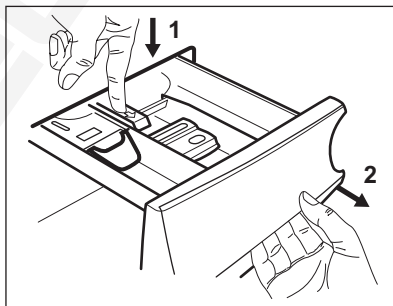

2. A tisztítás elősegítéséhez távolítsa el az adalékszereknek fenntartott rekesz felső részét. Ügyeljen arra, hogy az összes mosószermaradvány el legyen távolítva a nyílás felső és alsó részéből. Kisméretű kefével tisztítsa meg a nyílást.

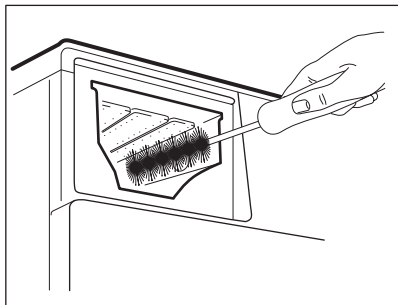
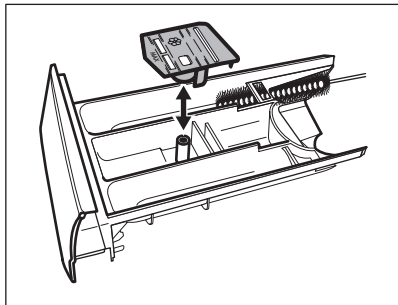

3. Mossa le meleg folyó víz alatt a mosószer-adagoló fiókot, hogy eltávolítsa az esetleges mosópor-lerakódásokat. Tisztítás után helyezze vissza a felső részt a helyére.
4. Illessze a mosószer-adagoló fiókot a vezetősínekbe, és tolja be. Futtasson le egy öblítési programot anélkül, hogy ruhaneműt tenne a dobba.

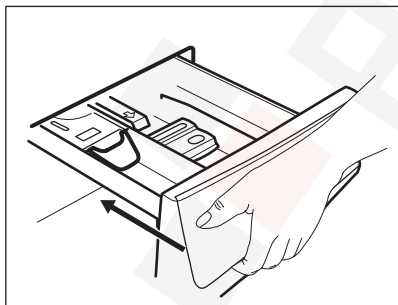

14.9 A leeresztő szivattyú tisztítása

⚠ FIGYELMEZTETÉS!

Húzza ki a dugaszt a hálózati aljzatból.



Rendszeresen ellenőrizze a leeresztőszivattyú szűrőjét, hogy az tiszta-e.

A következő esetekben tisztítsa meg a leeresztőszivattyút:

- A készülék nem ereszi le a vizet.
- A dob nem forog.
- Szokatlan zaj hallható a készülékből, mivel a leeresztőszivattyú működését valami akadályozza.
- A kijelzőn **E20** riasztási kód látható.

⚠ FIGYELMEZTETÉS!

- Ne vegye ki a szűrőt, amíg működik a készülék.
- Ne tisztítsa a szivattyút, ha forró a készülékben lévő víz. Várja meg, amíg a víz kihűl.

A szivattyú tisztításához a következők szerint járjon el:

1. Nyissa ki a szivattyú fedelét.

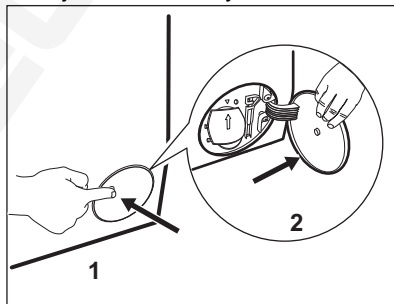

2. A kifolyó víz felfogására tegyen egy megfelelő edényt a leeresztőszivattyú szerelvényilása alá.
3. Nyissa ki lefelé a szűrőkamra fedelét. Tartson kéznél egy rongyot, amivel felitathatja a vizet, amely a szűrő eltávolításakor távozhat a készülékből.

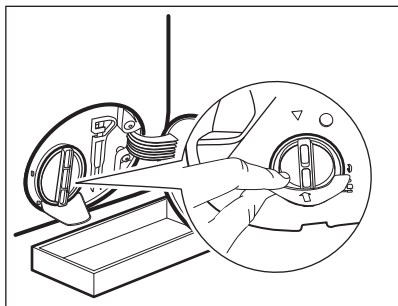

4. Forgassa el balra 180 fokkal a szűrőt, de még ne vegye ki. Hagyja, hogy kifolyjon a víz.

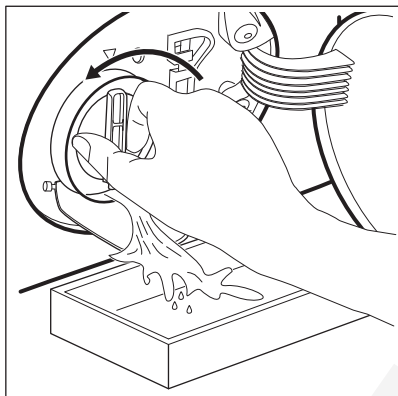

5. Amikor a tál megtelt vízzel, csavarja vissza szűrőt, és ürítse ki a tálat.
 6. A 4. és 5. lépéseket addig ismétlje, amíg nem folyik több víz ki a készülékből.
 7. Fordítsa el balra a szűrőt az eltávolításhoz.

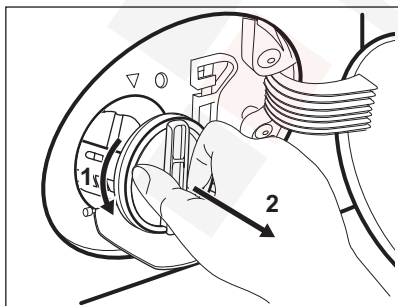

8. Szükség esetén távolítsa el a szőszöket és egyéb tárgyakat a szűrő nyílásából.

9. Ellenőrizze, hogy el lehet-e fordítani a szivattyú lapátkerekét. Ha nem forgatható, forduljon a márkaszervizhez.

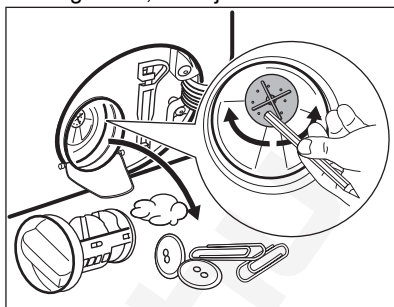

10. Tisztítsa ki a szűrőt a vízcsap alatt.

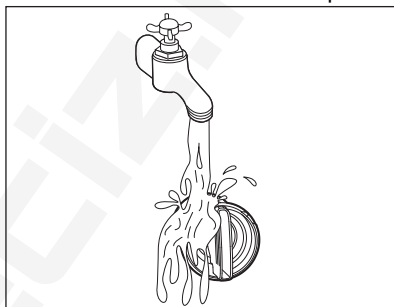

11. Szerelje vissza a szűrőt a speciális vezetőelembe az óramutató járásával megegyező irányba történő elforgatással. Ellenőrizze, hogy megfelelően meghúzták-e a szűrőt, hogy megelőzze a szivárgást.

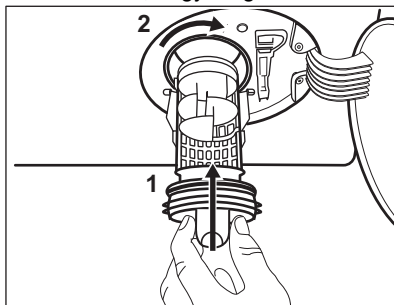

12. Zárja be a szivattyú fedelét.

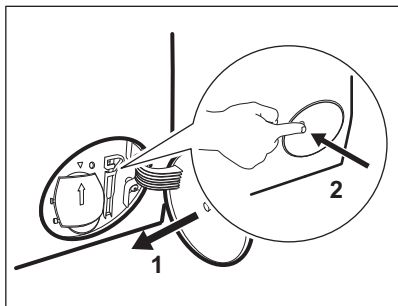

Amikor vészleeresztési eljárással engedi le a vizet, akkor ismét be kell kapcsolnia a leeresztőrendszert:

- a. Öntsön 2 liter vizet a mosószert adagoló főmosási rekeszébe.
- b. A víz leeresztéséhez indítsa el a programot.

14.10 A befolyócső és a szelepből lévő szűrő tisztítása

Javasljuk, hogy a befolyócső és a szelep szűrőjét egyaránt tisztítsa meg, hogy eltávolítsa az idők során lerakódott szennyeződések:

1. Csavarja le a befolyócsövet a csapról, majd tisztítsa meg a szűrőt.

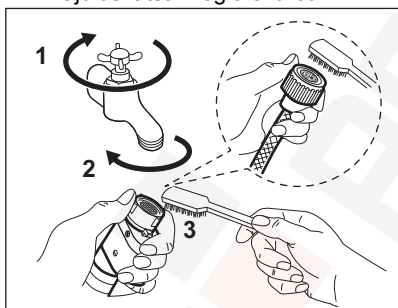

2. A hollandi anya lecsavarásával szerelje le a befolyócsövet a készülékről.

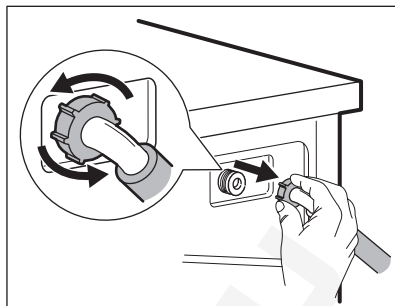

3. Tisztítsa meg a készülék hátulján lévő szelepszűrőt egy fogkefével.

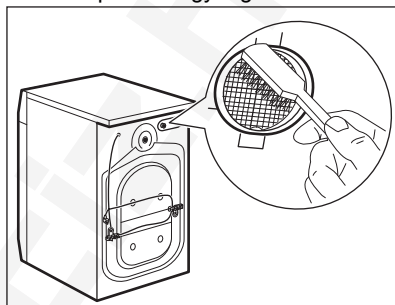

4. Amikor visszaszereli a csövet a készülék hátuljára, a vízcsap helyzetétől függően a csövet balra vagy jobbra (ne függőlegesen) vezesse el.

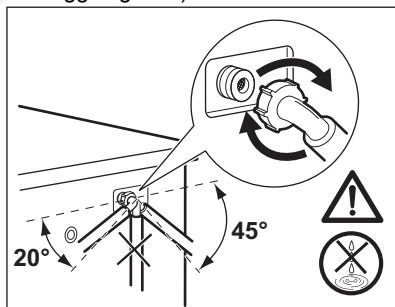

14.11 Vészleeresztés

Amennyiben a készülék nem ereszt le a vizet, végezze el „A leeresztő szivattyú tisztítása” c. részben leírt eljárást. Szükség esetén tisztítsa meg a szivattyút.

Amikor vészleeresztési eljárással engedi le a vizet, akkor ismét be kell kapcsolnia a leeresztőrendszert:

1. Öntsön 2 liter vizet a mosószer-adagoló főmosási rekeszébe.
2. A víz leeresztéséhez indítsa el a programot.

14.12 Fagyveszély

Ha olyan helyen van a készülék elhelyezve, ahol 0 °C környékén vagy alatta lehet a hőmérséklet, akkor engedje ki a megmaradt vizet a befolyócsőből és a leeresztő szivattyúból.

1. Húzza ki a hálózati csatlakozódugót a konnektorból.
2. Zárja el a vízcsapot.
3. Tegye a befolyócső két végét egy tartályba, és hagyja a csőből kifolyni a vizet.

4. Ürítse ki a leeresztő szivattyút. Tekintse át a vészleeresztési eljárást.
5. Amikor üres a vízszivattyú, akkor szerelje ismét vissza a befolyócsövet.

FIGYELMEZTETÉS!

Ellenőrizze, hogy magasabb-e 0 °C-nál a hőmérséklet, mielőtt ismét használja a készüléket.

A gyártó nem vállal felelősséget az alacsony hőmérsékletek miatt keletkező károkért.

15. HIBAELHÁRÍTÁS

FIGYELMEZTETÉS!

Lásd a „Biztonság” című fejezetet.

15.1 Riasztási kódok és a lehetséges hibák

A készülék nem indul el vagy megáll működés közben. Először próbálja meg kiküszöbölni a hibát (lásd a táblázatokat).

FIGYELMEZTETÉS!

Bármilyen ellenőrzés előtt kapcsolja ki a készüléket.

Bizonyos hibák esetén a kijelzőn hibakód jelenik meg, és a Start/ Szünet  gomb folyamatosan villoghat:



Ha a készülékbe túl sok ruhát helyezett, vegyen ki néhány ruhadarabot a dobból és/vagy tartsa csukva az ajtót, és közben tartsa megérintve a Start/Szünet gombot, amíg a  visszajelző villogása meg nem szűnik (lásd az alábbi ábrát).

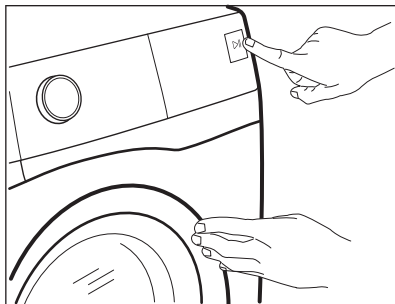

Probléma

Lehetséges megoldás

E 10

A készülék nem tölti be megfelelően a vizet.

- Győződjön meg róla, hogy a vízvételi csap nyitva van.
- Győződjön meg róla, hogy a vízvételi forrásban lévő víznyomás nem túl alacsony-e. Az erre vonatkozó információkat a helyi vízügyi hatóságoktól szerezheti be.
- Győződjön meg róla, hogy a vízvételi csap nincs eldugulva.
- Ellenőrizze, hogy a vízbefolyó cső nincs-e megcsavarodva, megsérülve vagy megtörve.
- Ellenőrizze, hogy a vízbefolyó cső csatlakozása megfelelő.
- Győződjön meg róla, hogy a bemeneti tömlő és a szelep szűrője nincs eltömődve. Nézze meg az „Ápolás és tisztítás” című részt.

E 20

A készülék nem eresztí le a vizet.

- Győződjön meg róla, hogy a szifon nincs eltömődve.
- Ellenőrizze, hogy a vízleeresztő cső nincs-e megcsavarodva vagy megtörve.
- Győződjön meg róla, hogy a lefolyószűrő nincs eldugulva. Szükség esetén tisztítsa a szűrőt. Nézze meg az „Ápolás és tisztítás” című részt.
- Ellenőrizze, hogy a vízleeresztő cső csatlakozása megfelelő.
- Állítsa be a szivattyúzás programot, ha leeresztő fázis nélküli programot választ. Ha a szivattyúzás program nem érhető el a programválasztó gombbal, akkor az alkalmazáson keresztül lehet beállítani.
- Állítsa be a szivattyúzás programot, ha olyan opciót választ, amelynek a végén a víz a dobben marad.

E 40

A készülék ajtaja nyitva van, vagy nincs megfelelően becsukva.

- Ellenőrizze, hogy az ajtó megfelelően be van-e zárva.

E91

Belső hiba. Nincs kommunikáció a készülék elektronikus részegységei között.

- A program nem fejeződött be megfelelően, vagy a készülék túl korán leállt. Kapcsolja ki, majd kapcsolja be újra a készüléket.
- Ha a riasztási kód ismét megjelenik, forduljon a márkaszervizhez.

EKO

A hálózati feszültség ingadozik.

- Várja meg, hogy a feszültségingadozás megszűnjön.

EFO



A túlcserdulásgátló bekapcsol.

- Válassza le a készüléket az elektromos hálózatról, és zárja el a vízcsapot. Forduljon a márkaszervizhez.

Ha a kijelző a fentiekől eltérő hibakódot mutat, kapcsolja ki, majd be a készüléket. Ha a probléma továbbra is fennáll, forduljon a márkaszervizhez.

A készülék egyéb hibája esetén, a lehetséges megoldáshoz, nézze át az alábbi táblázatot.

Probléma	Lehetséges megoldás
A program nem indul el.	<ul style="list-style-type: none">• Győződjön meg róla, hogy a hálózati csatlakozó csatlakoztatva van a hálózati aljzathoz.• Ellenőrizze, hogy az ajtó megfelelően be van-e zárva.• Győződjön meg róla, hogy nincs kioldott biztosíték a biztosítékdozobban.• Ellenőrizze, hogy megérintette-e a Start/Szünet  gombot.• Ha időkésleltetés van beállítva, törölje azt, vagy várja meg a visszaszámlálás befejeződését.• Kapcsolja ki a Gyerekzár funkciót, ha az be van kapcsolva.• Ellenőrizze a kiválasztott programnál a választógomb helyzetét.
A készülék megtelik vízzel, majd azonnal leereszti azt.	<ul style="list-style-type: none">• Ellenőrizze, hogy a vízleeresztő tömlő a megfelelő pozícióban van-e. Lehetséges, hogy kifolyócső túl alacsonyan helyezkedik el. Olvassa el az „Üzembe helyezési utasítás” című részt.
A centrifugálási szakasz nem működik, vagy a mosási ciklus szokatlanul sokáig tart.	<ul style="list-style-type: none">• Állítsa be a centrifugálás programot. Ha a szivattyúzás program nem érhető el a programválasztó gombbal, akkor az alkalmazáson keresztül lehet beállítani.• Győződjön meg róla, hogy a lefolyószűrő nincs eldugulva. Szükség esetén tisztítsa a szűrőt. Nézze meg az „Ápolás és tisztítás” című részt.• Rendezze el kézzel a dob tartalmát, majd indítsa újra a centrifugálási szakaszt. Elképzelhető, hogy a fennakadást egyensúlyproblémák okozzák.
Víz van a padlón.	<ul style="list-style-type: none">• Győződjön meg róla, hogy a vízcsövek szorosan csatlakoznak és nincs vízszivárgás.• Ügyeljen arra, hogy a vízbevezető tömlő és a lefolyócső ne legyen sérült.• Ügyeljen arra, hogy a megfelelő mosószert és abból is a megfelelő mennyiséget használja.

Probléma	Lehetséges megoldás
Nem lehet kinyitni a készülék ajtaját.	<ul style="list-style-type: none"> Ellenőrizze, hogy nem választott-e olyan mosási programot, melynél a ciklus végén a víz a dobban marad. Győződjön meg róla, hogy a mosási program befejeződött. Állítsa be a szivattyúzás vagy centrifugálás programot, ha víz van a dobban. Ha a centrifugálás és szivattyúzás programok nem érhetők el a programválasztó gombbal, akkor az alkalmazáson keresztül lehet azokat beállítani. Ellenőrizze, hogy a készülék kap-e tápfeszültséget. Ezt a jelenséget a készülék hibája okozhatja. Forduljon a márkaszervizhez. Ha ki kell nyitnia az ajtót, alaposan olvassa el az „Ajtó nyitása vészhelyzetben” című szakaszt. Ellenőrizze, hogy a Remote Start Mode ki van-e kapcsolva. Kapcsolja ki.
A vezeték nélküli visszajelző  nem jelenik meg a kijelzőn.	<ul style="list-style-type: none"> Ellenőrizze a vezeték nélküli jelet. Ügyeljen rá, hogy a vezeték nélküli csatlakozás be legyen kapcsolva. Lásd „A mosógép vezeték nélküli kapcsolatának beállítása” c. szakaszt a „Wi-Fi - kapcsolat beállítása” fejezetben. Ellenőrizze otthona hálózatát és útválasztóját (routerét). Indítsa újra a routert. Forduljon a vezeték nélküli hálózat szolgáltatójához, ha további hibák merülnek fel a vezeték nélküli hálózattal.
Az alkalmazás nem tud kapcsolódni a készülékhez.	<ul style="list-style-type: none"> Ellenőrizze a vezeték nélküli jelet. Ellenőrizze, hogy okos készüléke csatlakoztatva van-e a vezeték nélküli hálózathoz. Ellenőrizze otthona hálózatát és útválasztóját (routerét). Indítsa újra a routert. Forduljon a vezeték nélküli hálózat szolgáltatójához, ha hibák merülnek fel a vezeték nélküli hálózattal. A készüléket, az okos készüléket vagy mindkettőt ismét be kell állítani, mert új router volt telepítve, vagy a router beállítása megváltozott.
Az alkalmazás gyakran nem tud kapcsolódni a készülékhez.	<ul style="list-style-type: none"> Ügyeljen arra, hogy a vezeték nélküli jel eljusson a készülékhez. Próbálja meg az otthoni routert a lehető legközelebb elhelyezni a készülékhez, vagy fontolja meg egy vezeték nélküli jelerősítő vásárlását. Ügyeljen arra, hogy a vezeték nélküli jelet ne zavarja meg a mikrohullámú sütő. Kapcsolja ki a mikrohullámú sütőt. Kerülje a mikrohullámú sütő és a távvezérlő egyidejű használatát.
A kijelzőn a következő látható:  . A Be/Ki  gombon kívül egyik gomb sem működik.	<ul style="list-style-type: none"> A készülék letölt minden elérhető frissítést. Várja meg, hogy a frissítés befejeződjön. Ha kikapcsolja a készüléket frissítés közben, az folytatódik, amikor ismét bekapcsolja a készüléket.
A készülékből szokatlan zajok hallatszanak, valamint rázkódik.	<ul style="list-style-type: none"> Győződjön meg róla, hogy a készülék vízszintesen áll. Olvassa el az „Üzembe helyezési utasítás” című részt. Győződjön meg róla, hogy a csomagolást és/vagy a szállítócsavarokat eltávolították. Olvassa el az „Üzembe helyezési utasítás” című részt. Adjon még több ruhaneműt a dob tartalmához. Elképzelhető, hogy a töltet túl kicsi.

Probléma	Lehetséges megoldás
A program végrehajtása során a program időtartama nő vagy csökken.	<ul style="list-style-type: none"> A ProSense Technology képes a program időtartamának beállítására a ruhanemű típusának és mennyiségének megfelelően. További részletekért olvassa el „A ProSense Technology töltetérzékelés” c. szakaszt a „Napi használat” című fejezetben.
A mosási eredmény nem kiélegítő.	<ul style="list-style-type: none"> Növelje a mosószert mennyiségét, vagy használjon más típusú mosószert. Használjon speciális termékeket a makacs foltok eltávolításához, mielőtt a gépbe tenné a ruhákat. Győződjön meg arról, hogy a megfelelő hőmérsékletet választja. Csökkentse a dob töltetét.
Túl sok hab képződik a dobban mosás közben.	<ul style="list-style-type: none"> Csökkentse a mosószert mennyiségét, illetve a tabletták vagy egyadagos mosószerek számát.
A mosási ciklus után mosószermaradványok találhatóak a adagolófiókban.	<ul style="list-style-type: none"> Ellenőrizze, hogy a terelőlap megfelelő helyzetű-e (FELFELÉ álljon mosópornál, LEFELÉ álljon folyékony mosószernél). Ellenőrizze, hogy a mosószert-adagoló a jelen használati utasításban leírtaknak megfelelően használta-e.

Ellenőrzés után kapcsolja be a készüléket. A program a megszakítás pillanatától indul tovább.

Ha a probléma ismét jelentkezik, akkor forduljon a márkaszervizhez. A márkaszerviz számára szükséges adatok az adattáblán találhatóak.

15.2 Ajtó nyitása vész helyzetben

Áramszünet vagy a készülék meghibásodása esetén a készülék ajtaja zárva marad. Az áramkimaradás megszűnése után a mosóprogram folytatódik. Ha meghibásodás esetén az ajtó zárva marad, kinyitása a vész helyzetű nyitás funkcióval végezhető el.

Az ajtó kinyitása előtt:

VIGYÁZAT!

Égésveszély! Ellenőrizze, hogy a víz hőmérséklete nem túl magas-e és a mosás alatt álló ruha nem forró-e. Szükség esetén várja meg, hogy lehűljenek.

VIGYÁZAT!

Sérülésveszély! Ellenőrizze, hogy a dob nem forog-e. Szükség esetén várja meg, hogy a dob megálljon.



Ellenőrizze, hogy a víz szintje a dobban nem túl magas-e. Szükség esetén végezzen vészleeresztést (lásd a „Vészleeresztés” szakaszt az „Ápolás és tisztítás” című fejezetben).

Az ajtó kinyitásához a következők szerint járjon el:

1. Nyomja meg a Be/Ki  gombot a készülék kikapcsolásához.
2. Húzza ki a dugaszt a hálózati aljzathoz.
3. Nyissa ki a szűrőfedelelet.
4. Húzza le egyszer a vésznyitó elemet. Húzza le még egyszer, majd tartsa lehúzva a vésznyitó elemet, és közben nyissa ki a készülék ajtaját.

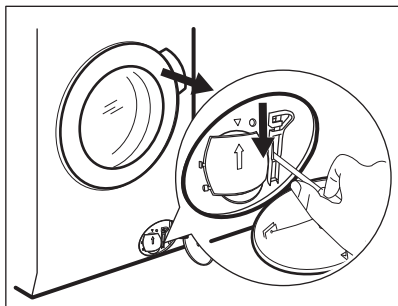

5. Vegye ki a ruhákat, majd zárja be a készülék ajtaját.
6. Zárja be a szűrőfedelelet.

16. FOGYASZTÁSI ÉRTÉKEK

16.1 Megjegyzés



A készülékhez mellékelt energiahatékonysági címkén található QR-kód a készülék EU EPREL adatbázisban szereplő teljesítményével kapcsolatos adatokra mutató hivatkozást tartalmaz. A későbbi tájékozódás érdekében tartsa meg az energiahatékonysági címkét a használati útmutatóval és a készülékhez mellékelt minden egyéb dokumentummal együtt. Ugyanezek az adatok az EPREL adatbázisban is megtalálhatók a <https://eprel.ec.europa.eu> hivatkozás, továbbá a készülék adattábláján levő modellnév és termékszám segítségével. Az adattábla elhelyezkedésével kapcsolatban olvassa el a „Termékleírás” című fejezetet.



Az értékeket és a program időtartamát számos tényező befolyásolhatja, mint pl. a szoba hőmérséklete, a víz hőmérséklete és nyomása, a ruhatöltet típusa és mennyisége, valamint a tápfeszültség, továbbá az is, ha módosítja a program alapértelmezett beállítását.

16.2 Az Európai Bizottság 2019/2023 számú rendeletének megfelelően

Eco 40-60 program	kg	kWh	Liter	óó:pp	%	°C	fordulat/ perc ¹⁾
Teljes töltet	11.0	0.905	74.0	03:59	53.00	35.0	1400
Fél töltet	5.5	0.615	54.0	02:59	53.00	31.0	1400
Negyed töltet	3.0	0.290	36.0	02:59	54.00	25.0	1400

1) Maximális centrifugálási sebesség.

Energiafogyasztás a különböző üzemmódokban

Ki (W)	Készenlét (W)	Késleltetett indítás (W)	Hálózattal kapcsolt készenlét (W)
0.50	0.50	4.00	2.00 ¹⁾

Időtartam a kikapcsolásig/készenlét üzemmódig maximum 15 perc.

¹⁾ A kapcsolódó funkció energiafogyasztása hozzávetőleg 17,5 kWh/év. A funkció leválasztásához olvassa el a „Wi-Fi - kapcsolat beállítása” c. fejezetet.

16.3 Normál programok

Program	kg	kWh	Liter	óó:pp	%	°C	ford./perc
Pamut ¹⁾ 95 °C	11.0	3.200	100.0	03:40	52.00	85.0	1400
Pamut 60 °C	11.0	2.200	100.0	03:40	52.00	55.0	1400
Pamut ²⁾ 20 °C	11.0	0.350	100.0	03:00	52.00	20.0	1400
Műszál 40 °C	5.0	0.900	65.0	02:35	35.00	40.0	1200
Kímélő ³⁾ 30 °C	2.0	0.350	55.0	01:05	35.00	30.0	1200
Gyapjú 30 °C	2.0	0.300	70.0	01:15	30.00	30.0	1200

¹⁾ Erősen szennyezett szövetek mosásához alkalmas.

²⁾ Enyhén szennyezett pamut, műszálás és kevertszálás anyagok mosásához alkalmas.

³⁾ Gyors mosási ciklusként is használható enyhén szennyezett ruhaneműhöz.

17. A HASZNÁLAT LÉPÉSEI RÖVIDEN

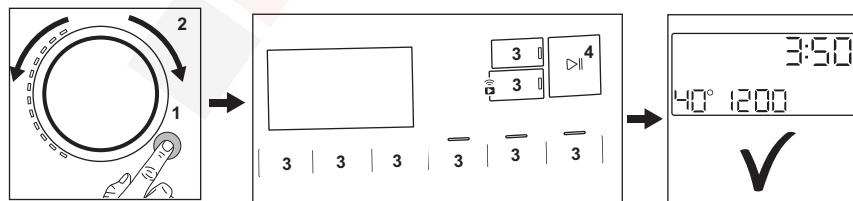

17.1 Mindennapi használat



- Csatlakoztassa a hálózati csatlakozót a hálózati aljzathoz.

- Nyissa meg a vízcsapot.

- Nyomja meg a **Be/Ki**  gombot a készülék bekapcsolásához (1).
- Fordítsa el a programválasztó gombot a kívánt program beállításához (2).
- Válassza ki a szükséges kiegészítő funkciókat a megfelelő érintőgombok segítségével (3).
- Helyezze a szennyes ruhát egyenként a dobba, de ne lépje túl az ajánlott maximum terhet. Tegye be az ajtót és bizonyosodjon meg róla, hogy nincs szennyes ruha az ajtó és a tömítés között.

- Öntse a mosószert és egyéb kezelőanyagot a mosószert-adagoló megfelelő részébe.
- A program elindításához érintse meg a **Start/Szünet**  gombot (4).
- A gép elindul.
- A program végén vegye ki a szennyes ruhát.
- Nyomja meg a **Be/Ki**  gombot a készülék kikapcsolásához.



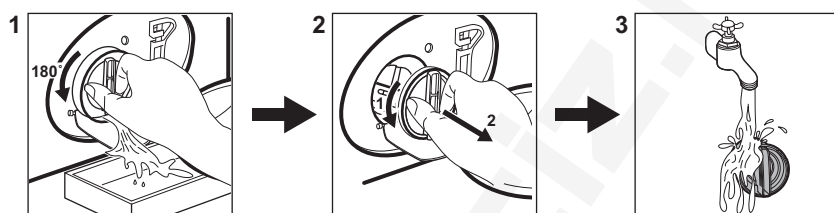

17.2 A leeresztő szivattyú szűrőjének tisztítása



Rendszeresen tisztítsa a szűrőt, különösen akkor, ha a **E20** figyelmeztető kód megjelenik a kijelzőn.

17.3 Programok

Programok	Töltet	Termékleírás
Vegyes 69min	8.0 kg	Pamut és műszál darabok. Ez a program jó mosási teljesítményt biztosít rövid idő alatt. A program normál időtartama 5 kg-os töltet esetére van kifejlesztve. Ha kisebb vagy nagyobb töltetet mos, a mosási idő automatikusan lecsökken vagy megnő, ami tökéletes eredményt biztosít.
Eco 40 - 60	11.0 kg	Alacsony energiaigényű ciklus pamut ruhaneműk számára. Csökkenti a hőmérsékletet, és meghosszabbítja az időt a jó mosási eredmény eléréséhez.
Pamut	11.0 kg	Fehér és színes pamutszövetek. Ideális normál és erős szennyeződés esetén.
Műszál	5.0 kg	Műszál vagy kevertszál szövetek.
Kímélő	2.0 kg	Kényes textil, pl. akril, viszkóz és poliészter.

Programok	Töltet	Termékleírás
 Gyapjú	2.0 kg	Gépben mosható gyapjú, kézzel mosható gyapjú és kényes ruhanemű.
20 perc - 3kg	3.0 kg	Pamut és műszálás darabok enyhén szennyezett vagy csupán egyszer viselve.
 Gőzölés	2.0 kg	Pamut és műszálás ruhaneműk, melyek gyűrődésmentesítése szükséges.
 Kültéri sportruházat	2.0 kg ¹⁾ 1.0 kg ²⁾	Korszerű szabadtéri sportruházat.
 Higiénia	11.0 kg	Fehér pamut ruhadarabok. Ez a program a vírusok több mint 99,99%-át eltávolítja ³⁾ Az allergén anyagok alapos eltávolítását is biztosítja.
Öblítés	11.0 kg	Minden ruhaanyaghoz, a nagyon kényes ruhaneműk és gyapjú kivételével. Program öblítéshez és centrifugáláshoz.
Centrifugálás / Szivattyúzás	11.0 kg	A ruhanemű centrifugálásához és a víz doból való leeresztéséhez. Minden ruhaanyaghoz, a kényes ruhaneműk és gyapjú kivételével.

1) Mosási program.

2) Mosási program és vízlepergető fázis.

3) A Swisstatest Testmaterialien AG által 2021-ben végzett külső teszt (202120117. számú tesztjelentés) a következőket vizsgálta: Staphylococcus aureus, Enterococcus faecium, Candida albicans, Pseudomonas aeruginosa és MS2 bakteriofág.

18. KÖRNYEZETVÉDELMI TUDNIVALÓK

A  következő jelzéssel ellátott anyagokat hasznosítsa újra. Újrahasznosításhoz tegye a megfelelő konténerekbe a csomagolást. Járuljon hozzá környezetünk és egészségünk védelméhez, és hasznosítsa újra az

elektromos és elektronikus hulladékot. A  tiltó szimbólummal ellátott készüléket ne

dobja a háztartási hulladék közé. Juttassa el a készüléket a helyi újrahasznosító telepre, vagy lépjen kapcsolatba a hulladékkezelésért felelős hivatallal.

Electrolux Lehel Kft.
1133 Budapest
Váci út 80.

aeg.com

 Preciz.hu

157085170-A-162024



CE