

gorenje

HU

HU

HASZNÁLATI ÚTMUTATÓ
HŰTŐ-FAGYASZTÓ
SZEKRÉNY

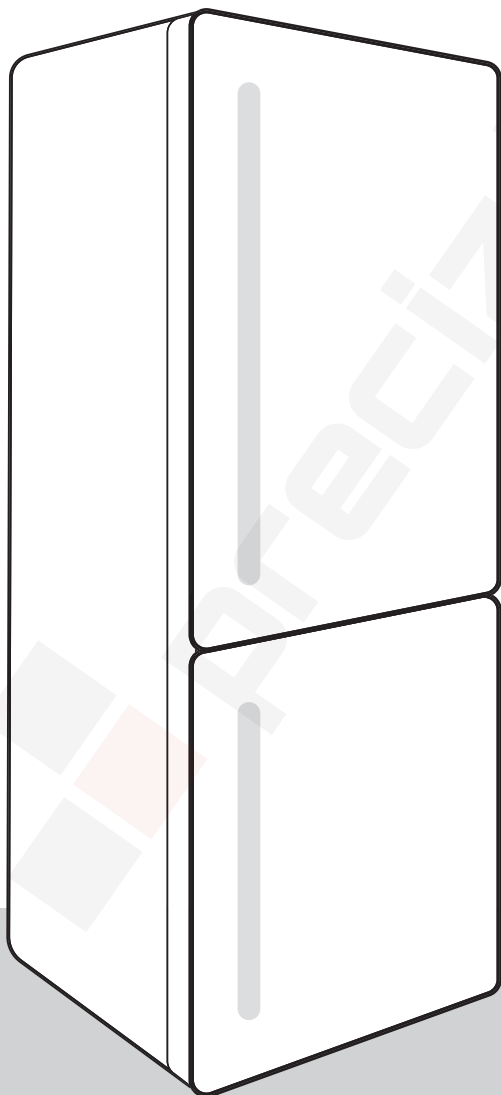

Köszönjük a bizalmat, amit az Ön életének megkönnyítésére tervezett készülék megvásárlásával irántunk tanúsított. Hogy a készülék használata még könnyebb legyen, részletes használati útmutatót, valamint külön üzembe helyezési útmutatót mellékelünk hozzá. Az útmutatók segítségével a lehető legrövidebb időn belül ismerheti meg új készülékét.

Sok örömet kívánunk Önnek a készülék használata során!

Látogasson el honlapunkra, ahol beírva a készülék típusszámát (ami az adattáblán vagy a garancialevélen van feltüntetve), megtalálhatja készülékének részletes leírását, olvashat a használatra vonatkozó tippeket, hibaelhárítási tanácsokat, valamint a javításra és használatra vonatkozó útmutatókat, stb.



<http://www.gorenje.com>

Kapcsolat az EU EPREL adatbázissal

A készülékhez mellékelt energiacímkén található QR kód egy olyan internetes kapcsolatot tartalmaz, amelyen keresztül regisztrálhatja a készülékét a EU EPREL adatbázisban. Őrizze meg az energiacímkét, a használati útmutatót és a készülékhez mellékelt többi dokumentumot, mert a későbbiekben is szüksége lehet rájuk. A termék működéssel kapcsolatos információkat talál az EU EPREL adatbázisban is, ami a <https://eprel.ec.europa.eu> linken keresztül érhető el, ahol be kell írnia a termék modellnevét és számát; ezeket a készülék adattábláján találhatja meg. Az energiacímkérő szülő további információkért keresse fel a www.theenergylabel.eu honlapot.

A készülék kizárólag háztartásban való használatra készült.

A hűtőszekrény friss élelmiszerek 0°C fölötti hőmérsékleten való tárolására szolgál.

A fagyasztó friss élelmiszerek fagyasztására és fagyasztott élelmiszerek hosszú távú (az étel típusától függően maximum egy évig tartó) tárolására szolgál.

A dokumentumban a következő jelöléseket alkalmaztuk:



INFORMÁCIÓ!

Információ, tanács, tipp vagy javaslat



FIGYELMEZTETÉS!

Figyelmeztetés – általános veszély



ÁRAMÜTÉS!

Figyelmeztetés – áramütés veszélye



TŰZVESZÉLY!

Figyelmeztetés – tűzveszély

Tartalomjegyzék

Fontos megjegyzések és figyelmeztetések	5
A készülék első alkalommal történő használata előtt	5
Fontos biztonsági utasítások	5
Fontos információk a készülék használatáról	8
Környezetvédelem	10
Energiatakarékosági tanácsok hűtő készülékekhez	10
Elhelyezés és csatlakoztatás	11
A helyiség megválasztása	11
A készülék elhelyezése	11
A készülék csatlakoztatása	14
Az ajtónyitás irányának módosítása	14
A készülék ismertetése	18
A készülék vezérlése	19
A készülék be/kikapcsolása	19
A hőmérséklet megválasztása a készülékben	20
A vezérlő egység készenléti állapota (display standby mode)	21
Intenzív fagyasztás (fagyasztótér)	21
Eco funkció	22
Gyerekszár	23
Magas hőmérséklet figyelmeztetés	23
Nyitott ajtó figyelmeztetés	23
Figyelmeztetés áramkimaradás esetén	24
A készülék belső tartozékai	25
Polc	25
Palacktartó rács *	25
Gyümölcs- és zöldségtároló rekesz a páratartalom szabályozásával (CrispZone) *	25
FreshZone/ZeroZone fiók *	26
A FreshZone/ZeroZone fiók zöldség- és gyümölcstároló fiókká alakítása *	26
Ajtópolcok	27
Levegőelosztó rendszer (MultiFlow) *	27
Levegőelosztó rendszer levegő ionizátorral (MultiFlow/IonAir) *	28
AdaptTech	28
Az ételek javasolt elrendezése a készülékben	29
Ételek tárolása a hűtőszekrényben	30
Fontos figyelmeztetések az ételek tárolásával kapcsolatban	30
Az ételfertőzés elkerülése	30
Fagyasztás és fagyasztott ételek tárolása	30
A fagyasztás folyamata	30
Fontos figyelmeztetések a fagyasztás kapcsán	31
Gyorsfagyasztott ételek tárolása	31
Fagyasztott ételek tárolási ideje	31
Fagyasztott élelmiszerek kiolvasztása	32

A készülék leolvasztása	32
A hűtőszekrény automatikus leolvasztása	32
NoFrost fagyasztó leolvasztása	32
A NoFrost fagyasztó kézi leolvasztása	32
A készülék tisztítása	33
Hibaelhárítás	34
Információk a készülék zajairól	36



Fontos megjegyzések és figyelmeztetések

A készülék első alkalommal történő használata előtt

Mielőtt a készüléket az elektromos hálózatra csatlakoztatná, olvassa el figyelmesen a használati útmutatót, amelyből megismerheti a készüléket, valamint annak megfelelő és biztonságos használatát. Az útmutató többféle típusú készülékre vonatkozik, ezért lehetséges, hogy a benne leírt beállítások vagy tartozékok az Ön készülékénél nem állnak rendelkezésre. esetében nincsenek jelen. Javasoljuk, hogy őrizze meg az útmutatót, mert később is szüksége lehet rá, illetve ha a készüléket eladja, mellékelje hozzá a használati útmutatót is.

A használati útmutató tartalmazza a fagyasztó No Frost verzióját is, ami ventilátorral van felszerelve és amelynél a leolvasztás folyamata automatikus (csak egyes típusoknál).

Ellenőrizze, hogy nincs-e valamilyen sérülés vagy rendellenesség a készüléken. Ha a készüléken sérülést észlel, értesítse erről a kereskedőt, akitől a terméket beszerezte.

Mielőtt a készüléket az elektromos hálózatra csatlakoztatná, hagyja legalább 2 órán át függőleges helyzetben állni. Ezzel csökkenthető a szállítás okozta működési hibák fellépésének lehetősége a hűtőrendszerben.

Fontos biztonsági utasítások



TŰZVESZÉLY!

FIGYELMEZTETÉS! Tűzveszély/gyúlékony anyagok.

A készüléket az érvényes szabványoknak és előírásoknak megfelelően kell az elektromos hálózatra csatlakoztatni és földelni.

FIGYELMEZTETÉS! A készülék elektromos hálózatra történő csatlakoztatásához ne használjon elosztót vagy hordozható töltőt.

A tisztítás megkezdése előtt áramtalanítsa a készüléket (húzza ki a villásdugót az aljzatból).

ÁRAMÜTÉS!

Ha a csatlakozó kábel sérült, azt csak a gyártó, annak márkaszervize vagy más megfelelően képzett személy cserélheti ki, a veszélyek elkerülése érdekében.

ÁRAMÜTÉS!

FIGYELMEZTETÉS! A készülék elhelyezése során ügyeljen rá, hogy a csatlakozó kábel ne szoruljon be vagy ne sérüljön meg.

ÁRAMÜTÉS!

Ha a LED világítás nem működik, hívjon szerelőt. Ne próbálja a LED világítást saját kezűleg megjavítani, mert fennáll az áramütés veszélye!

FIGYELMEZTETÉS!

FIGYELMEZTETÉS! A készülék belsejében ne használjon semmilyen elektromos berendezést, kivéve azokat, amelyeket a hűtő készülék gyártója engedélyezett.

FIGYELMEZTETÉS!

FIGYELMEZTETÉS! A leolvasztás gyorsítására ne használjon a gyártó által javasoltakon kívül más mechanikus eszközöket.

FIGYELMEZTETÉS!

FIGYELMEZTETÉS! A készülék instabilitásából eredő veszélyek elkerülése érdekében ügyeljen rá, hogy a készülék az útmutatóban foglaltaknak megfelelően kerüljön elhelyezésre.

Fagyásveszély

Soha ne helyezzen fagyasztott élelmiszert a szájába és ne érintse meg a fagyasztott ételeket, mert ez fagyást okozhat.

A gyerekek és sérült személyek biztonsága

A készüléket nem használhatják csökkent fizikális, érzékszervi vagy mentális képességekkel rendelkezők (beleértve a gyerekeket is), illetve megfelelő tapasztalattal és tudással nem rendelkezők, kivéve, ha felügyeletük biztosított vagy megfelelő útmutatást kaptak a készülék használatáról a biztonságukért felelős személy részéről.

A gyerekeket felügyelni szükséges, hogy ne játszhassanak a készülékkel.

A készülék tisztítását és karbantartását nem végezhetik gyerekek felügyelet nélkül.

Távolítsa el a készülék, vagy annak bizonyos részei védelmét szállítás közben biztosító csomagolást és tartsa ezeket az anyagokat a gyerekektől távol, mert sérülés- és fulladás-veszélyesek.

A régi készülék selejtezése során húzza ki a villásdugót az aljzatból, távolítsa el a készülék ajtaját és hagyja a polcokat a készülékben. Ezáltal megelőzhető, hogy a gyerekek bezárják magukat a készülékbe.

Kizárólag az európai piacok vonatkozásában

A készüléket akkor használhatják 8 évesnél idősebb gyerekek, illetve csökkent fizikális, érzékszervi vagy mentális képességekkel rendelkezők, valamint megfelelő tapasztalattal és tudással nem rendelkező személyek, ha felügyeletük biztosított, vagy ha megfelelő útmutatást kaptak a készülék biztonságos használatát illetően és megértették az ezzel járó veszélyeket.

A gyerekek nem szabad, hogy játsszanak a készülékkel.

A készülék tisztítását és karbantartását nem végezhetik gyerekek felügyelet nélkül.

A 3 és 8 év közötti gyerekek behelyezhetnek élelmiszereket és készülékbe és ki is vehetnek onnan dolgokat.

A hűtőközegre vonatkozó figyelmeztetés

A készülék egy kis mennyiségű környezetbarát, mégis gyúlékony R600a gázt tartalmaz. Győződjön meg róla, hogy a hűtőrendszer egyetlen része sem sérült. A gázszivárgás nem veszélyes a környezetre nézve, de szemsérülést vagy tüzet okozhat.

Gázszivárgás esetén szellőztesse ki alaposan a helyiséget, válassza le a készüléket az elektromos hálózatról és hívjon szerelőt.

Fontos információk a készülék használatáról



FIGYELMEZTETÉS! Ez a készülék háztartásokban és ahhoz hasonló környezetben használható, például:

- üzletek, irodák és más munkakörnyezetek dolgozóinak konyhái;
- falusi turizmus, valamint szállodák, motelek és más szálláshelyek vendégei részéről történő használat;
- bed and breakfast típusú környezetek;
- vendéglátás és más hasonló, nem ipari jellegű felhasználás..

FIGYELMEZTETÉS!

FIGYELMEZTETÉS! Tartsa szabadon a készülék szellőzőnyílásait.

A készüléket nem szabad kültéren használni és esőnek kiténni.

Ne tároljon robbanékony anyagokat, úgymint aerosolos, hajtógázos dobozokat a készülékben.

Ha a készülék hosszabb ideig használaton kívül lesz, kapcsolja ki és húzza ki a villásdugóját a konnektorból. Ürítse ki a készüléket, olvassa le, tisztítsa meg és hagyja nyitva az ajtaját.

Hiba vagy áramkimaradás esetén ne nyissa ki a fagyasztót, kivéve, ha az már több mint 16 órája nem működött. Ezen idő elteltével használja fel a fagyasztott élelmiszereket vagy biztosítson megfelelő hűtést (pl. egy másik készüléket).

Műszaki információk a készülékről

Az adattábla a készülék belsejében található és a feszültségről, a nettó és bruttó űrtartalomról, a hűtőközeg típusáról és mennyiségéről, valamint a klímaosztályról tartalmaz információkat.

Ha az adattábla nyelve nem az Ön választásának megfelelő, vagy nem az Ön országáé, cserélje ki a mellékelt adattáblára.

FIGYELMEZTETÉS!

FIGYELMEZTETÉS! Ne sértse meg a hűtőközeg rendszerét. Ezzel megelőzheti a környezetszennyezést is.

Környezetvédelem

A csomagolás környezetbarát anyagokból készült, amelyek a környezet károsítása nélkül újrahasznosíthatók, tárolhatók vagy megsemmisíthetők.

A régi készülék ártalmatlanítása

A környezet védelme érdekében a régi készüléket vigye el egy, a háztartási készülékek begyűjtésével megbízott gyűjtőhelyre.

Ezt megelőzően végezze el a következőket:

- áramtalanítsa a készüléket;
- ne engedje a gyerekeknek, hogy játsszanak a készülékkel.



■ A terméken vagy a csomagolásán látható ikon azt jelzi, hogy a terméket nem szabad hagyományos háztartási hulladékként kezelni, hanem egy, ahulladék elektromos és elektronikus készülékek feldolgozására kijelölt gyűjtőhelyen kell leadni. A termék megfelelő módon történő ártalmatlanításával megelőzhetők azok a negatív hatások, amelyek a környezet és az emberi egészség vonatkozásában a termék nem megfelelő módon történő ártalmatlanítása esetén következnenek be. A termék ártalmatlanítására és feldolgozására vonatkozó részletes információkért forduljon a hulladékkezelésért felelős önkormányzati szervhez, a hulladékkezelő szolgálathoz vagy az üzlethez, ahol a terméket megvásárolta.

Energiatakarékossági tanácsok hűtő készülékekhez

- A készüléket a használati útmutatóban leírtaknak megfelelően helyezze üzembe.
- Ne nyitogassa az ajtót a szükségesnél gyakrabban.
- Időnként ellenőrizze, hogy a levegő áramlása a készülék alatt akadálymentes-e.
- Ha a tömítés sérült, vagy valamiért nem biztosít tökéletes záródást, cseréltesse ki a lehető legrövidebb időn belül.
- Az ételeket szorosan lezárt dobozokban vagy megfelelő csomagolásban tárolja.
- Mielőtt az ételt a hűtőszekrénybe helyezné, hagyja, hogy szobahőmérsékletűre hűljön.
- A fagyasztott ételeket a hűtőtérben olvassza ki.
- A fagyasztótér teljes kapacitásának kihasználása érdekében távolítsa el néhány fiókot, a használati útmutatóban leírtak szerint.
- Olvassa le a hagyományos fagyasztót, ha 3-5 mm dér vagy jég gyülemlt fel a hűtött felületeken.
- Ügyeljen rá, hogy a polcok elrendezése azonos legyen és hogy az ételek úgy kerüljenek elhelyezésre, hogy a levegő szabadon áramolhasson a készülék belsejében (tartsa be az ételek elhelyezésre vonatkozásában az útmutatóban leírtakat).
- A ventilátorral rendelkező készülékeke esetében ügyeljen rá, hogy a rések vagy nyílások ne legyenek eltömődve.
- Ha nincs szüksége a ventilátorra vagy az ionizátorra, kapcsolja ki őket az energia-felhasználás csökkentése érdekében.

Elhelyezés és csatlakoztatás

A helyiség megválasztása

- A készüléket száraz és jól szellőző helyiségben helyezze el. A készülék akkor működik megfelelően, ha a környezeti hőmérséklet a táblázatban rögzített tartományokban van. A készülék klímaosztálya a készülék alapadatait tartalmazó az adattáblán / címkén van feltüntetve.

Leírás	Osztály	Környezeti hőmérséklet-tartomány °C	Relatív páratartalom
Kiterjesztett mérsékelt	SN	+10-től +32-ig	≤75%
Mérsékelt	N	+16-től +32-ig	
Szubtrópusi	ST	+16-től +38-ig	
Trópusi	T	+16-től +43-ig	



INFORMÁCIÓ!

A készülék nem beépítésre készült - ne használja beépíthető készülékként.



INFORMÁCIÓ!

Ne helyezze a készüléket olyan helyiségbe, ahol a hőmérséklet 5 °C alá eshet, ez ugyanis a készülék helytelen működését vagy meghibásodását idézheti elő.

- A készülék villásdugója az üzembe helyezést követően is hozzáférhető kell hogy legyen!
- Ne helyezze a készüléket hőt sugárzó készülékeke vagy berendezések – például tűzhely, kályha, radiátor, vízmelegítő, stb. - mellé, és ne tegye ki közvetlen napfénynek. A készülék legalább 3 cm-re kell hogy legyen az elektromos vagy gáztűzhelytől, illetve legalább 30 cm-re az olaj vagy szilárd tüzelésű kályhától. Ha az ilyen hőforrás és a készülék közötti távolság ennél kisebb, használjon szigetelő panelt.

Megjegyzés: A készüléket megfelelően nagy méretű helyiségben helyezze el. 8 gramm hűtőközegre legalább 1 m³ tér kell hogy jusson. A hűtőközeg mennyisége a készülék belsejében található adattáblán van feltüntetve.

A készülék elhelyezése

A készülék elhelyezését legalább két személy kell, hogy végezze, a személyi sérülések és a készülék károsodásának elkerülése érdekében.

- A készülék vízszintesen, vagy enyhén hátradöntve kell, hogy álljon. Stabilan kell, hogy álljon, szilárd padlón. A készüléken elől két állítható láb található, amelyek segítségével a készülék vízszintbe állítható. A készülék hátsó oldalán található görgők megkönnyítik az elhelyezést (csak egyes modelleknél).

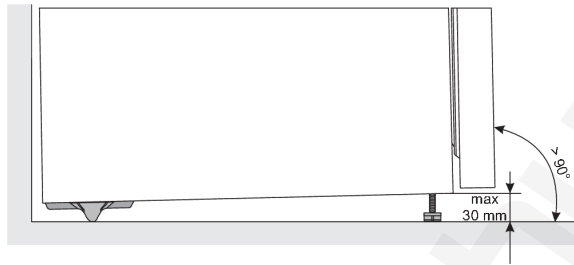

- Miután az állítható lábak segítségével a készüléket vízszintbe állította, a állítsa be a plusz lábat is, hogy a készülék még stabilabban álljon.
- Ne tegye ki a készüléket közvetlen napfénynek és ne helyezze hőforrások közelébe. Ha ez nem valósítható meg, helyezzen fel szigetelő panelt.

- A készülék szabadon álló kivitelben készült. A deklarált / legalacsonyabb energiafelhasználás érdekében mindig biztosítson 50 mm helyet a fal és a készülék hátsó része között, valamint a készülék fölött. Gondoskodjon az elégséges levegőáramlásról is a készülék mellett és fölött.
- A készülék elhelyezhető bútoremelek mellé vagy közé, illetve fal mellé is. Ilyen elhelyezés esetén a készülék hibátlanul fog működni, de megnövekedhet az elektromos energia-felhasználás. Vegye figyelembe az ábrán feltüntetett, készülék fölötti és mögötti minimális távolságokat.
- Vegye figyelembe a készülék ajtajának kinyitásához szükséges teret, hogy a fiókok és polcok kihúzhatók vagy kivehetők legyenek (lásd az elhelyezési ábrát).

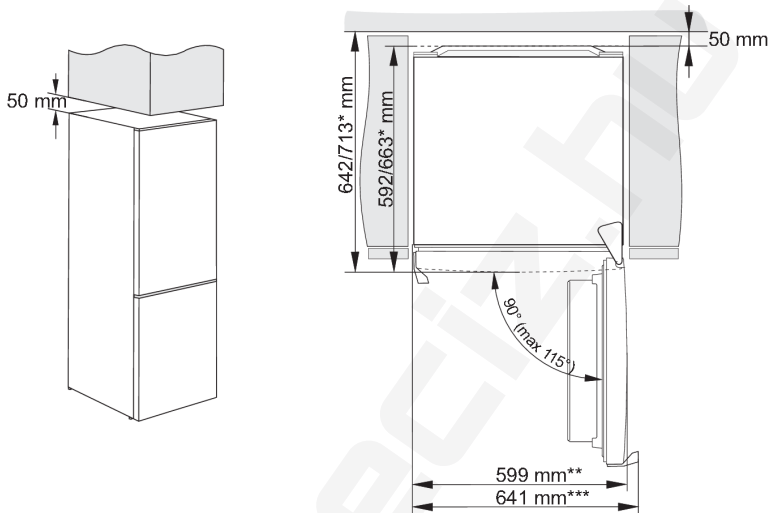

* modelltől függően

** integrált fogantyúval rendelkező modellek

*** külső/kiálló fogantyúval rendelkező modellek

Megjegyzés: Ha a készülékek egymás mellett kerülnek elhelyezésre, párasodásgátló (kondenzáció-gátló) készlet vásárlása és felszerelése szükséges.

A készlet megrendeléséhez szükséges kód:

száraz helyiség (relatív páratartalom 60% alatt)	1850 mm magas készülékek
műanyag lap	
SZÜRKE	850659

A készülék csatlakoztatása

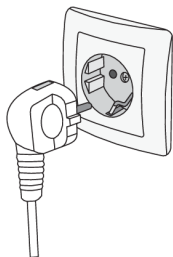





- A készüléket a csatlakozó kábel segítségével csatlakoztassa a hálózatra. A fali aljzat földelt (biztonsági) kell hogy legyen. A névleges feszültség és a frekvencia a készülék alap-adatait tartalmazó adattáblán / címkén van feltüntetve.
- A készüléket az érvényes szabványoknak és előírásoknak megfelelően kell csatlakoztatni az elektromos hálózatra és földelni. A készülék képes tűnni a névleges feszültségtől való, rövid ideig tartó eltéréseket, ha azok nem nagyobbak mint +/- 6%.

Az ajtónyitás irányának módosítása

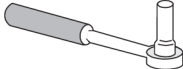
Az ajtónyitás iránya módosítható.

Megjegyzése: Mielőtt az ajtónyitás irányát megváltoztatná, kapcsolja le a készüléket a hálózatról.

Szükséges eszközök:	
	8-as csőkulcs
	Csillag csavarhúzó
	Lapos csavarhúzó
	8-as csavarkulcs

Megjegyzés:

- Ha a készüléket az alsó részeihez való hozzáféréshez le kell fektetni, kérje egy másik személy segítségét és óvatosan fektesse a készüléket egy puha felületre az esetleges sérülések elkerülése érdekében. Az ajtónyitás irányának megváltoztatásához kövesse az alábbi utasításokat.

1.  Állítsa a készüléket függőleges helyzetbe. Nyissa ki a felső ajtót és vegye ki az ajtópolcokat (hogy ne sérüljenek meg a folyamat közben). Zárja be az ajtót.

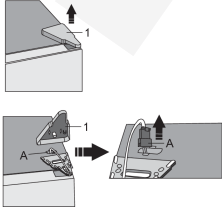
2.  Távolítsa el a felső zsanérfedelelet (1). Legyen elővigyázatos, hogy ne sértse meg a csatlakozót (A). Húzza ki a csatlakozót (A).

3.

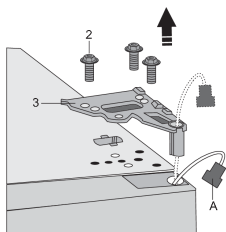

Vegye ki a csavarokat (2) és távolítsa el a zsanért (3). Vezesse át a csatlakozót (A) a zsanéron található lyukon. Közben tartsa az ajtót, hogy ne essen le.

4.

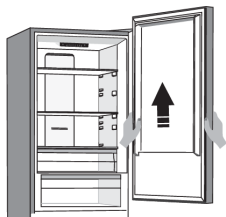

Egyenesen felfelé emelve vegye le a felső ajtót a középső zsanérról és fektesse puha felületre.

5.

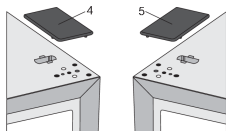

Vegye ki a zacskóból a (jobb oldali) fedelet (4) és helyezze fel oda, ahonnan a felső zsanér eltávolításra került. Vegye le és őrizze meg a másik oldali fedelet (5), ahová a zsanér áthelyezésre kerül.

6.

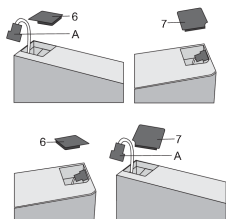

Vegye le a fedelet (6) a felső ajtó bal oldaláról és húzza ki a csatlakozót (A). Ezután vegye le a fedelet a felső ajtó jobb oldaláról (7). Helyezze át a fedelet (7) az ajtó bal oldalára és a másik fedelet (6) az ajtó jobb oldalára.

7.

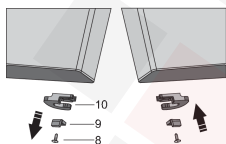

Csavarozza ki a csavarokat (8) és távolítsa el az ajtó rögzítőt (10) és az ajtó ütközőt (9). Ezután egy csavar segítségével (8) szerelje fel a zacskóban mellékelt ajtó rögzítőt és ütközőt (9). Őrizze meg az ajtó rögzítőt (10) arra az esetre, ha később szüksége lenne rá.

8.

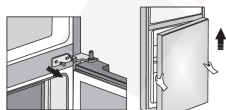

Csavarozza ki a középső zsanér csavarjait és távolítsa el a zsanért, majd emelje le az alsó ajtót az alsó zsanérról.

9.

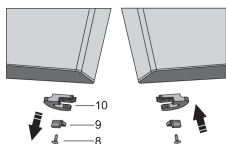

Fektesse az alsó ajtót puha felületre. Csavarozza ki a csavart (8) és távolítsa el az ajtó rögzítőt (10) és az ajtó ütközőt (9). Ezután egy csavar segítségével (8) szerelje fel a zacskóban mellékelt ajtó rögzítőt és ütközőt (9). Őrizze meg az ajtó rögzítőt (10) arra az esetre, ha később szüksége lenne rá.

10.

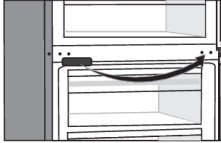

Vegye le a középső zsanérfedelelet és helyezze át a másik oldalra.

11. Döntse hátra a készüléket és távolítsa el az állítható lábat (11).

12.

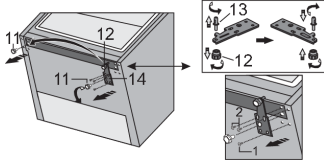

Csavarozza ki a bal oldali zsanér (14) három csavarját és távolítsa el. Távolítsa el az extra lábat (12) az alsó zsanércsapról (13). Csavarja le a csapot (13) az alsó zsanérről és csavarja rá a zsanér másik oldalára, és helyezze rá az extra lábat (12).

13.

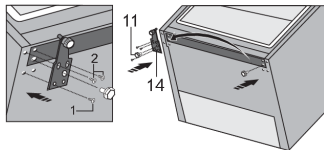

Rögzítse a csuklópántot (14) az ellenkező oldalra a csavarok segítségével. A csavarokat az alábbi ábrán látható sorrendben kell rögzíteni. Először húzza meg az 1. számú csavart, majd a 2. számú csavarokat. Ezután csavarja fel az állítható lábakat (11).

14.

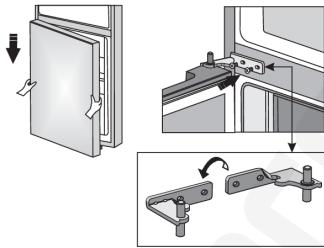

Helyezze fel az alsó ajtót az alsó zsanérra és tartsa meg a helyén. Forgassa el a középső zsanért 180°-kal. Helyezze az alátétet a megfelelő helyre és állítsa be a középső zsanért úgy, hogy fel tudja szerelni és rögzíteni tudja az alsó ajtót.

15.

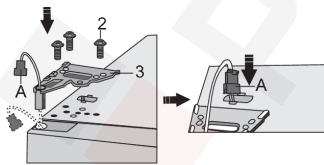

Állítsa megfelelő helyzetbe a felső ajtót, vezesse át a csatlakozót (A) a felső zsanéron lévő nyíláson (3) majd a csavarok (2) segítségével rögzítse. Közben tartsa meg a felső ajtót a helyén. Illeszze a csatlakozót a helyére (A).

16.

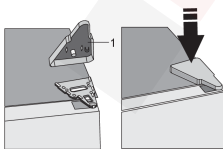

Helyezze vissza a felső zsanér fedelét (1).

17. Nyissa ki a felső ajtót és helyezze vissza az ajtópolcokat, majd zárja be az ajtót.

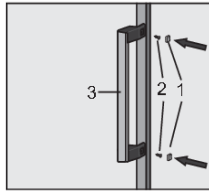
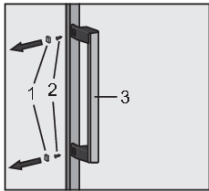

Megjegyzés: Ha a modell rendelkezik fogantyúval, akkor az alábbi utasításokat követve helyezze át az ellenkező oldalra.

Távolítsa el a fedelet (1) és csavarozza ki a két csavart (2) az ábrán látható módon. Forgassa el a fogantyút (3) 180°-kal és helyezze fel az ellenkező oldalra. Ezután rögzítse a csavarokat (2) és helyezze vissza a fedelet (1).

Preciz.hu

A készülék ismertetése

A készülék belső felszereltsége modelltől függően változhat.

Ez a termék egy energiahatékonysági osztályú fényforrást tartalmaz G.

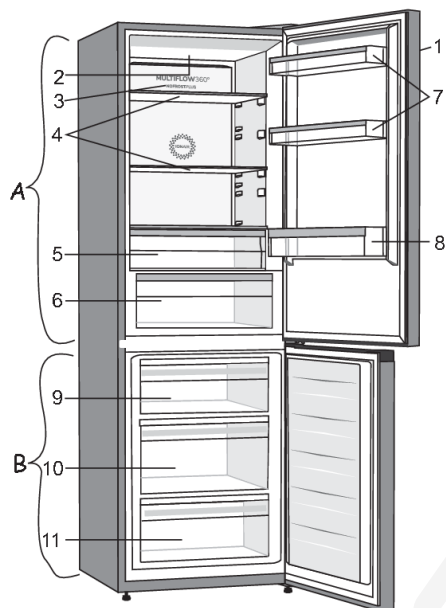

A Hűtőszekrény

1. Vezérlő egység
2. LED világítás
3. Levegőelosztó rendszer (MultiFlow)
4. Üveg polcok
5. FreshZone/ZeroZone fiók *
6. CrispZone gyümölcs és zöldségtároló fiók a nedvesség ellenőrzésével *
7. Alacsony ajtópolcok
8. Palacktartó polc

B Fagyasztó

9. Felső fagyasztó és tárolófiók
10. Mély SpaceBox fiók fagyasztáshoz és tároláshoz
11. Alsó tárolófiók

- A fiókok olyan rendszerrel vannak ellátva, amely megakadályozza, hogy véletlenül kicsússzanak. Ha ki szeretné venni valamelyiket a készülékből, húzza ki annyira, amennyire lehetséges, majd emelje meg elől és úgy húzza ki teljesen.

* Csak egyes modelleknél

A készülék vezérlése

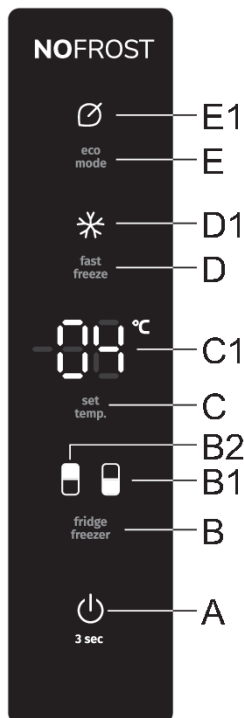

- A** A készülék be/kikapcsolása gomb
- B** Hűtőtér/fagyasztótér váltás kapcsoló gomb
- B1** A fagyasztótér kijelzése
- B2** A hűtőtér kijelzése
- C** Hőmérséklet-beállító gomb
- C1** A beállított hőmérséklet kijelzése
- D** Intenzív fagyasztás be/kikapcsolása gomb
- D1** Intenzív fagyasztás funkció kijelzése
- E** Az Eco funkció be/kikapcsolása gomb
- E1** Eco funkció jelzés

A készülék be/kikapcsolása



Miután a készülék először csatlakoztatásra kerül az elektromos hálózatra, készenléti állapotban lesz (kikapcsolva, de feszültség alatt).

A készülék bekapcsolása: A készülék bekapcsolásához nyomja meg az **A** gombot.

Sípolás lesz hallható és a **C1** kijelzőn a hőmérséklet jelenik meg.

A készülék kikapcsolása: a készülék kikapcsolásához nyomja meg és tartsa nyomva (3 másodpercig) az **A** gombot. A készülék ilyenkor készenléti üzemmódba kapcsol (még mindig áram alatt lesz).

A hőmérséklet megválasztása a készülékben

💡 INFORMÁCIÓ!

- A készülék gyárilag a javasolt hőmérsékletre van beállítva, mégpedig a hűtőtér 4 °C-ra, a fagyasztótér pedig -18 °C-ra;
- A készülék bekapcsolását követően több órába is telhet a beállított hőmérséklet elérése. Ne helyezzen semmilyen élelmiszert a hűtőbe, mielőtt a hőmérséklet elérné a beállított értéket.

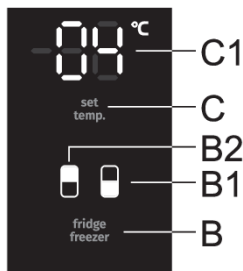

Ennél a modellnél válthat a hűtőtér és a fagyasztótér hőmérsékletének beállítása között. Ehhez nyomja meg a **B** gombot. A kívánt rész szimbóluma világít: **B1** a fagyasztótér és **B2** a hűtőtér.

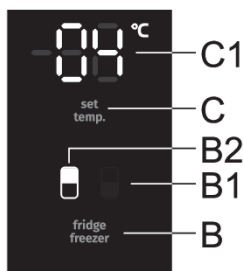

A fagyasztótér hőmérséklete akkor állítható be, amikor a **B2** jelfény világít. A hőfok a **C** gomb rövid érintésével állítható be.

- A hőmérséklet a gomb **C** minden egyes megnyomására 1 °C-kal emelkedik. A kiválasztott beállítás a hűtőterre legutóbb beállított hőmérsékletként került elmentésre.
- A hűtőtér hőmérséklete +1 °C és +9 °C közötti tartományban állítható be.
- A javasolt hőmérséklet-beállítás 4°C.

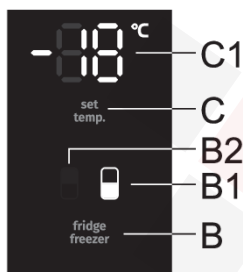

A hűtőtér hőmérséklete akkor állítható be, amikor a **B1** jelfény világít. A hőfok a **C** gomb rövid érintésével állítható be.

- A hőmérséklet a gomb **C** minden egyes megnyomására 1 °C-kal emelkedik. A kiválasztott beállítás a fagyasztótérre legutóbb beállított hőmérsékletként került elmentésre.
- A fagyasztótér hőmérséklete a -16°C -tól -24°C-ig terjedő tartományban állítható be.
- A javasolt hőmérséklet-beállítás -18°C.

💡 INFORMÁCIÓ!

30 másodperccel az utolsó gomb megnyomása után a fagyasztótér kijelzője automatikusan visszakapcsol a hűtőtér kijelzőjére. Kigyullad a **B2** jelfény és a hűtőterre beállított hőmérséklet jelenik meg a **C1** kijelzőn.

A vezérlő egység készenléti állapota (display standby mode)

☛ INFORMÁCIÓ!

30 másodperccel az utolsó gomb megnyomása után a vezérlő egység készenléti üzemmódba kapcsol. A kijelzőn található valamennyi jelzés kikapcsol. Vannak ugyanakkor kivételek, amikor bizonyos jelzések továbbra is világítanak annak ellenére, hogy a vezérlő egység készenléti üzemmódban van. Ilyen kivételek többek között az alábbiak:

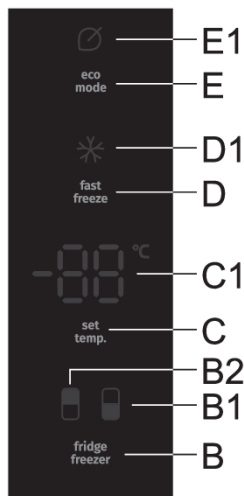

- Ha az intenzív fagyasztás (freezer boost) funkció be van kapcsolva, a **D1** jelzés továbbra is világítani fog, míg minden más jelzés ki lesz kapcsolva.
- Ha az **Eco** funkció be van kapcsolva, a **E1** jelzés világítani fog készenléti üzemmódban is, míg minden más jelzés ki lesz kapcsolva.
- Ha a fagyasztótér manuális leolvasztása funkció be van kapcsolva, a **C1** kijelzőn, a **Cd** jelzés lesz látható akkor is, ha a vezérlő egység készenléti üzemmódban van. Minden más jelzés ki lesz kapcsolva.

A készenléti üzemmódból való kilépéshez nyomja meg röviden a **C** gombot vagy nyissa ki a hűtőtér ajtaját. Ha az **Eco** vagy az intenzív fagyasztás (freezer boost) funkció be van kapcsolva, akkor a **D** vagy a **E** gomb (az adott funkciónak megfelelően) is használható a készenléti üzemmódból való kilépésre.

Intenzív fagyasztás (fagyasztótér)

- A funkciót a készülék első bekapcsolását követően, tisztítás előtt vagy nagyobb mennyiségű élelmiszer behelyezése előtt célszerű használni.

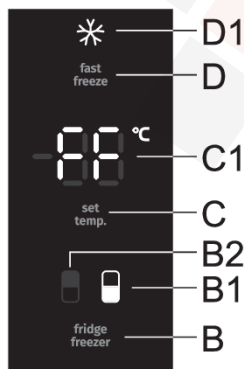

Bekapcsolás: az intenzív fagyasztás funkció bekapcsolásához nyomja meg a **D** gombot. Sípolás lesz hallható és kigyullad a **B1** és a **D1** jelzés, valamint a **C1** kijelzőn megjelenik az **FF** jelzés. Az **FF** jelzés mindaddig világít, amíg a funkció aktív, ha a **B1** kijelző kiválasztásra került a **B** gombbal.

30 másodperc elteltével a kijelző automatikusan átvált a hűtőtér kijelzésére - a **B2** jelzés világít és a hűtőtérre beállított hőmérséklet jelenik meg a **C1** kijelzőn. A **D1** jelzés mindaddig világít, amíg a funkció aktív.

Extrém fagyasztás (felső fagyasztófiók): Csak a hűtőszekrény fagyasztóterének felső fiókjában működik, intenzív hideg levegő befúvás elve alapján. A gyorsabb fagyasztásnak köszönhetően az ételek tovább őrzik meg vitaminjaikat, ásványi anyagaikat és tápanyagaikat.

- A hűtőtér hőmérséklete akkor is beállítható vagy módosítható, amikor az intenzív fagyasztás funkció aktív. Ezt akkor lehet megtenni, amikor a **B2** jelzés világít. A hőmérséklet beállításához nyomja meg röviden a **C** gombot. Az intenzív fagyasztás funkció ettől függetlenül aktív marad.

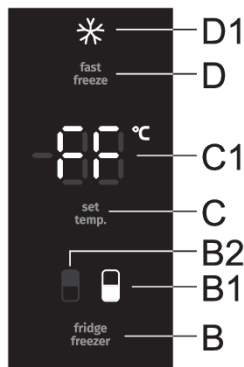

Kikapcsolás: ha a hűtőtér aktív (a **B2** világít), akkor először nyomja meg a **B** gombot a fagyasztóterre való váltáshoz (a **B1** világít), majd nyomja meg a **D** gombot a funkció kikapcsolásához.

Ha a fagyasztótér kijelzése látható (a **B1** jelzés világít), nyomja meg a **D** gombot a funkció kikapcsolásához.

- Az intenzív fagyasztás funkció kikapcsolását követően a fagyasztótér hőmérséklet-beállítása visszaáll az intenzív fagyasztás funkció bekapcsolását megelőzően beállított utolsó értékre.
- Áramkimaradás esetén a funkció megmarad.

Ha a funkció nem kerül manuálisan kikapcsolásra, körülbelül két nap elteltével kapcsol ki automatikusan. A beállítás visszaáll a legutóbbi értékre.

☀- INFORMÁCIÓ!

- Amikor az intenzív fagyasztás funkció be van kapcsolva, a készülék a legnagyobb teljesítménnyel működik, ezért egy ideig a szokásosnál hangosabb lehet.

☀- INFORMÁCIÓ!

- Ha az intenzív fagyasztás funkció be van kapcsolva, a hőmérséklet mind a hűtőtérben, mind a fagyasztótérben alacsonyabb lehet.

Eco funkció

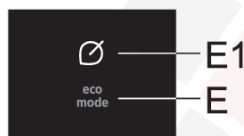

Bekapcsolás: Az **Eco** funkció bekapcsolásához nyomja meg röviden a **E** gombot. Ekkor kigyullad a **E1** jelzés. Amikor ez a funkció aktív, a készülék optimális beállításokkal működik.

Ha az intenzív fagyasztás funkció vagy a fagyasztótér manuális leolvasztása funkció aktív, az **Eco** funkció nem kapcsolható be.

Kikapcsolás: az **Eco** funkció kikapcsolásához nyomja meg ismét röviden a **E** gombot. A beállítás visszaáll a legutóbb beállítottra.

Az **Eco** funkció akkor is kikapcsol, ha a **C** gomb segítségével módosításra kerül a hűtőtér hőmérséklete, vagy ha a **D** gomb megnyomásával bekapcsolásra kerül az intenzív fagyasztás funkció.

Gyerekszár

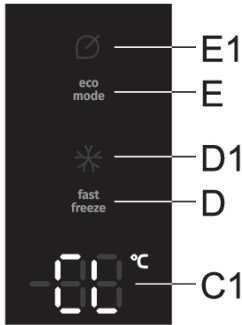

Bekapcsolás: a gyerekszár bekapcsolásához nyomja meg és tartsa nyomva (3 másodpercig) az **E** gombot. A **C1** kijelzőn röviden megjelenik a **CL** jelzés.

A funkció az **E** gomb kivételével az összes gombot zárolja.

Kikapcsolás: a funkció az **E** gomb ismételt megnyomásával kapcsolható ki.

Áramkimaradás esetén a funkció megmarad.

Magas hőmérséklet figyelmeztetés

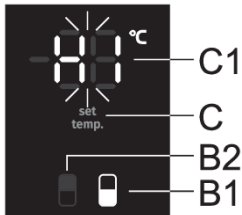

Ha a hőmérséklet a készülékben túl magas, hangjelzés lesz hallható (szaggatott sípolás). A **C1** kijelzőn a **HI** üzenet fog villogni és világítani fog a készüléknek az a része (**B1** vagy **B2**), ahol a hőmérséklet túl magas.

- Minden egyes alkalommal, amikor a készülék az **A** gombbal bekapcsolásra kerül, 24 órás késleltetés lesz beállítva a figyelmeztetésre. Ha ez idő alatt a készülék nem éri el a megfelelő hőmérsékletet, megszólal a figyelmeztetés.

A figyelmeztetés kikapcsolása:

- A figyelmeztetés tudomásul vételéhez és kikapcsolásához nyomja meg bármely gombot. A készülék azon részének a hőmérséklete, ahol túl meleg van, villogni kezd a **C1** kijelzőn. Ha a figyelmeztetés nem kerül manuálisan kikapcsolásra, minden egyes órában be fog kapcsolni, körülbelül 15 percre.
- Amikor legközelebb megnyomja a **C** gombot, a túl magas hőmérsékletű rekesz beállított hőmérséklet-kijelzője villogni kezd. Ezzel egyidejűleg annak a rekesznek a jelzése is világít, amelyben túl magas a hőmérséklet (**B1** vagy **B2**),
- Amikor a hőmérséklet a figyelmeztető érték alá esik, a hőmérséklet-kijelző villogása leáll és folyamatosan világítani fog. A kijelzőn a hűtőtér hőmérséklete lesz látható és kigyullad a **B2** jelzés.

Nyitott ajtó figyelmeztetés

Ha a hűtő- vagy a fagyasztótér ajtaja túl sokáig van nyitva, riasztás (ismétlődő sípolás) lesz hallható. Ha a hangjelzést nem kapcsolja ki, akkor az óránként hallható lesz mindaddig, amíg kikapcsolásra nem kerül.

A készülék úgy fog tovább működni, mintha az ajtó zárva lenne.

A figyelmeztetés kikapcsolása: a figyelmeztetés az ajtó bezárásával kapcsolható ki.



INFORMÁCIÓ!

Ha a figyelmeztetést bármely gomb megnyomásával kapcsolja ki, az 4 perc elteltével ismét bekapcsol, ha az ajtó még mindig nyitva lesz.

INFORMÁCIÓ!

Ha az ajtó 10 percnél tovább van nyitva, a figyelmeztetés leáll. A készülék biztonsági üzemmódban működik tovább, hogy a nyitott ajtó ellenére megfelelő hűtést biztosítson és megelőzhető legyen az élelmiszerek megromlása.

Figyelmeztetés áramkimaradás esetén

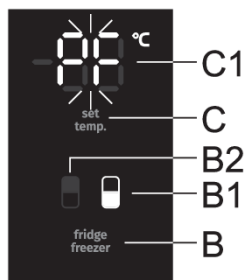

Ha az áramkimaradás közben a hőmérséklet a készülékben elérte a riasztási szintet, az áramellátás helyreálltával a riasztás bekapcsol. Hangjelzés lesz hallható és a **C1**.kijelzőn villogni fog a **PF** jelzés.

A riasztás bármely gomb érintésével kikapcsolható. A fagyasztótér legmagasabb mért hőmérséklete megjelenik a **C1** kijelzőn és a **B1** jelzés világítani kezd.

A **B** gomb következő megnyomására a hűtőtérben mért legmagasabb hőmérséklet kerül kijelzésre és a **B2** jelzés gyullad ki.

Ha ismét megnyomja a **B** gombot, az áramellátási hiba riasztás véglegesen kikapcsol, és a kiválasztott rekesz beállított hőmérséklete megjelenik a **C1** kijelzőn.

Ha ezzel egyidejűleg a magas hőmérséklet figyelmeztetés is be van kapcsolva, az áramkimaradás miatti figyelmeztetés kikapcsolásakor a készülék úgy viselkedik, mint ahogyan a Magas hőmérséklet figyelmeztetés fejezetben le van írva.

A készülék belső tartozékai

(* A felszereltség modelltől függ)

Polc

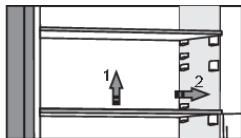

Az üres polcokat tetszés szerint rendezheti el a hűtőtér belsejében található síneken anélkül, hogy kivenné őket a készülékből. A polc mozgatásához vagy kivételéhez emelje meg egy kicsit hátul, húzza maga felé, majd pedig helyezze át vagy vegye ki a készülékből. A gyorsan romlandó élelmiszereket a polc hátsó részén tárolja, ahol a hőmérséklet a legalacsonyabb.

Palacktartó rács *

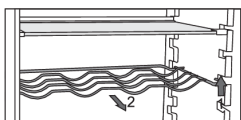

- Egyes modellek palacktartó ráccsal is rendelkeznek. A rács védve van a hirtelen kicsúszás ellen. Csak akkor húzható ki, ha üres. Ha ki szeretné húzni, emelje meg egy kicsit elől és húzza maga felé. A palackokat úgy helyezze el, hogy azok hossza ne akadályozza az ajtó megfelelő záródását.
A tartó maximum kilenc darab 0,75 literes palackot, vagy összesen 13 kg tömeget bír el – lásd a készülék belsejének jobb oldalán elhelyezett címkét.
- A rácson (hosszában vagy keresztben) üdítő és sörös dobozok is elhelyezhetők.

Gyümölcs- és zöldségtároló rekesz a páratartalom szabályozásával (CrispZone) *

- A hűtőszekrény alján található fiók zöldségek és gyümölcsök tárolására szolgál. Nedvességet biztosít és megelőzi az ételek kiszáradását. A fiók beépített páratartalom-szabályozóval rendelkezik, ami lehetővé teszi a páratartalom beállítását.

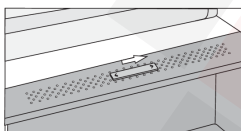

A csúszka jobb oldalon: zárt szellőzőnyílások, magasabb páratartalom a fiókban.

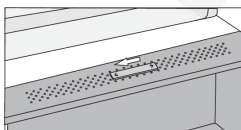

A csúszka bal oldalon: nyitott szellőzőnyílások, alacsonyabb páratartalom a fiókban.

Ha vízcseppeket észlel az üvegpolc alatt, nyissa ki a szellőzőnyílásokat, és törölje le a polcot (lásd a HIBAELHÁRÍTÁS fejezetet).

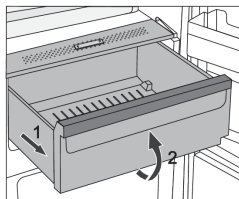

- A rekesz kihúzása:
 - Húzza ki a rekeszt amennyire csak lehet, majd emelje meg elől és húzza ki teljesen.

FreshZone/ZeroZone fiók *

(Csak egyes modelleknél)

A **FreshZone/ZeroZone** fiók a friss ételek széles választékának tárolását teszi lehetővé, akár háromszor olyan hosszú ideig, mint egy hagyományos hűtőszekrényben. Az étel tovább marad friss, megőrzi ízét és tápanyagait. A fiók hőmérséklete függ a hűtőtér hőmérséklet-beállításától, a környezeti hőmérséklettől, az ajtónyitás gyakoriságától és a benne elhelyezett ételek mennyiségétől.

Ahhoz, hogy a **FreshZone/ZeroZone** fiókban 0 °C-os hőmérséklet legyen, a hűtőszekrény hőmérsékletét javasolt 4 °C-nál alacsonyabbra állítani. A **FreshZone/ZeroZone** fiók hőmérséklete akár 0°C alá is süllyedhet, ezért a fagyra érzékeny ételeket a hűtőtér felsőbb részében helyezze el.

Az optimális teljesítmény érdekében a fiókot teljesen be kell zárni.

- Az ételek vásárlásakor ügyeljen rá, hogy frissek legyenek, mert ez meghatározza a minőségüket és azt is, hogy milyen sokáig lesznek tárolhatók a hűtőszekrényben.
- Az ételeket lezárt dobozokban vagy megfelelő csomagolásban tárolja, hogy ne adjanak át vagy vegyenek át szagokat.
- Az ételeket 30 - 60 perccel felhasználás előtt vegye ki a fiókból, hogy aromáik és ízük szobahőmérsékleten tudjon kiteljesedni.
- A következő ételek érzékenyek az alacsony hőmérsékletre, így nem tárolhatók a **FreshZone/ZeroZone** fiókban: ananász, avokádó, banán, oliva, burgonya, padlizsán, uborka, bab, paprika, dinnyefélék, görögdinnye, sütőtök, tök, cukkini, stb.

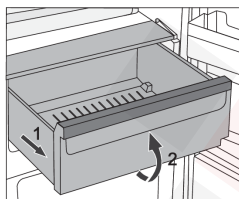

- A fiók kivételéhez:
 - Húzza ki a fiókot, amíg meg nem akad.
 - Ezután emelje meg elől és húzza ki teljesen.

A FreshZone/ZeroZone fiók zöldség- és gyümölcs tároló fiókká alakítása *

- Ha úgy érzi, hogy több helyre van szüksége a zöldségek és gyümölcsök tárolására, a FreshZone/ZeroZone fiókot zöldség- és gyümölcs tároló fiókká alakíthatja (CrispZone).

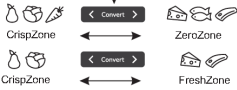

- Ehhez a következő módon használja a csúszkát:
 - A fiók **FreshZone/ZeroZone** fiókként történő használatához: tolja a csúszkát jobbra.
 - A fiók **zöldség- és gyümölcs tároló** fiókként történő használatához (**CrispZone**): mozgassa el a csúszkát balra.

Ajtópolcok

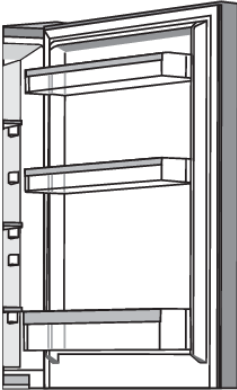

A hűtőszekrény ajtajának belső oldalán sajt, vaj, tojás, joghurt és egyéb kisebb dobozok és tubusok, stb. tárolására alkalmas polcok találhatóak.

A polcok tetszés szerint áthelyezéséhez emelje ki őket egy kissé az őket tartó vájatokból és helyezze át a kívánt helyre – ügyelve rá, hogy illeszkedjenek a megfelelő vájatokba.

Az alsó polc palackok tárolására szolgál.

Az egyes polcok terhelhetősége 5 kg.

Levegőelosztó rendszer (MultiFlow) *

- A fejlett MultiFlow rendszer egyenletesen osztja el a levegőt és kiegyenlíti a hőmérsékletet a hűtőszekrényben. A rendszer azt is lehetővé teszi, hogy bármilyen élelmiszert a hűtőszekrény bármely polcára helyezzen, mivel nincs hőmérséklet-különbség közöttük.

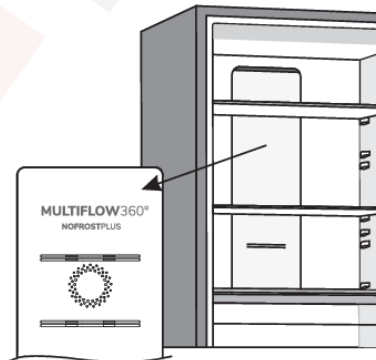

Levegőelosztó rendszer levegő ionizátorral (MultiFlow/IonAir) *

- A modern MultiFlow ventilátor rendszer egyenletesen osztja el az ionizált levegőt és kiegyenlíti a hőmérsékletet a teljes hűtőtérben. Az extra negatív ionokkal gazdagított levegő azt a természetes mikroklímát pótolja, amely hosszabb ideig frissen tartja az élelmiszereket. Ez a rendszer lehetővé teszi, hogy bármilyen ételmyszer bármely polcon elhelyezhető legyen, mivel nincs hőmérséklet-különbség az egyes polcok között.

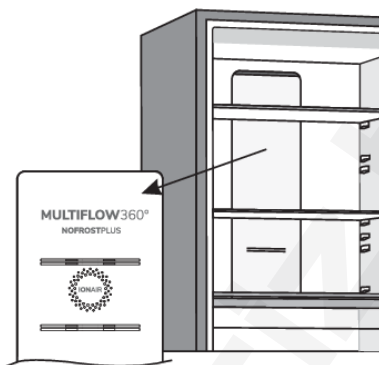

AdaptTech

Az innovatív szenzortechnológia lehetővé teszi a készülék működésének a felhasználó szokásaihoz való igazítását. Az adaptív intelligens rendszer napi és heti rendszerességgel figyeli, elemzi és rögzíti a készülék használatát, és a készülék működését az észlelt mintákhoz igazítja. Az AdaptTech előre ki tudja számolni az ajtónyitás megnövekedett gyakoriságát és automatikusan csökkenti a hőmérsékletet ezen idő előtt, hogy megakadályozza az ételmyszer hőmérsékletének emelkedését a készülék gyakoribb használata során.

A készülék felismeri, ha nagyobb mennyiségű ételmyszert helyez a hűtőszekrénybe vagy a fagyasztoába, és intenzívebb hűtéssel vagy fagyasztással reagál.

Az ételek javasolt elrendezése a készülékben

A hűtőtér részei:

- felső rész: dobozos ételek, kenyér, bor, tészta, stb.
- középső rész: tejtermékek, készételek, desszert, üdítő italok, sör, főtt ételek, stb.
- FreshZone/ZeroZone rekesz: hús, húskészítmények, felvágottak, stb.
- gyümölcs- és zöldségtároló rekesz: friss gyümölcs, zöldség, saláta, gyökérzöldségek, burgonya, hagyma, fokhagyma, paradicsom, savanyú káposzta, petrezselyem, stb.



A hűtőtér ajtajának részei:

- felső/alsó ajtópolcok: tojás, vaj, sajt, stb.
- alsó ajtópolcok: üdítő italok, dobozok, palackok, stb.



INFORMÁCIÓ!

Ne tároljon alacsony hőfokra érzékeny gyümölcsöket (banán, ananász, papaya, citrusfélék) és zöldségeket (cukkini, padlizsán, uborka, kaliforniai paprika, paradicsom, burgonya) a hűtőszekrényben.

A fagyasztó részei:

- fagyasztás, fagyasztott ételek tárolása (lásd a Fagyasztás és fagyasztott ételek tárolása fejezetet).



INFORMÁCIÓ!

A következőket ne tárolja a fagyasztóban: fejes saláta, tojás, alma, körte, szőlő, barack, joghurt, savanyított tej, tejjől, majonéz.

Ételek tárolása a hűtőszekrényben

Fontos figyelmeztetések az ételek tárolásával kapcsolatban

INFORMÁCIÓ!

A készülék megfelelő használata, a megfelelő csomagolás, az ideális hőmérséklet fenntartása és az élelmiszer-higiéniai szabályok betartása meghatározó hatással bír az ételtárolás minőségére szempontjából.

Ügyeljen a termékek csomagolásán feltüntetett minőség-megőrzési határidőkre.

A hűtőszekrényben tárolt ételeket lezárt dobozokban vagy megfelelő csomagolásban kell tárolni, hogy ne tudjanak átadni vagy átvenni szagokat és nedvességet.

Ne tároljon gyúlékony, illékony vagy robbanásveszélyes anyagokat a hűtőszekrényben.

A magas alkoholtartalmú palackokat szorosan le kell zární és álló helyzetben kell tárolni.

Egyes szerves oldatok, a citrom és a narancs héjában lévő illóolajok, a vajsav, stb. kárt okozhat a műanyag felületekben, ha hosszabb ideig érintkezik velük és az ilyen felületek károsodását, valamint idő előtt elöregedését idézheti elő.

A kellemetlen szag arra figyelmeztethet, hogy a készülék belseje nem tiszta, vagy romlott élelmiszer van benne (lásd A készülék tisztítása fejezetet).

Ha hosszabb időre eltávolít otthonából, távolítsa el a romlandó élelmiszereket a hűtőszekrényből.

Az ételfertőzés elkerülése

Az ételfertőzés elkerülése érdekében tartsa be a következő utasításokat:

- Ha az ajtó többször és hosszú ideig van nyitva, a készülék belsejében jelentősen megemelkedhet a hőmérséklet.
- Tisztítsa rendszeresen azokat a felületeket, amelyek érintkezhetnek az étellel, valamint a hozzáférhető vízelvezető rendszereket.
- A nyers húst és halat megfelelő edényekben tárolja a hűtőszekrényben, hogy ne érintkezhessenek más ételekkel és ne csöpögjenek rájuk.
- Ha a hűtőszekrény várhatóan hosszú ideig üres lesz, kapcsolja ki, olvassza le, tisztítsa meg, szárítsa meg és hagyja nyitva az ajtaját, hogy ne képződjön penész benne.

Fagyasztás és fagyasztott ételek tárolása

A fagyasztás folyamata

INFORMÁCIÓ!

Az egyszerre behelyezhető friss ételek maximális mennyisége a készülék adattábláján van feltüntetve. Ha a lefagyasztani kívánt ételek mennyisége ezt túllépi, a fagyasztás minősége gyengébb lesz; és a már lefagyasztott ételek minősége is romlani fog.

- A fagyasztó teljes űrtartalmának kihasználása érdekében vegye ki az összes fiókot.
- Friss ételek fagyasztásának megkezdése előtt 24 órával kapcsolja be az intenzív fagyasztás funkciót:
 - nyomja meg a **D** gombot, amíg ki nem gyullad a **D1** jelzés,

Az élelmiszereket – annak érdekében, hogy a lehető legrövidebb időn belül lefagyasztásra kerülhessenek – az alábbi módon rendezze el:

A friss élelmiszereket ossza el kisebb csomagokba (1 kg). Helyezzen el két csomagot a felső fiók bal és jobb szélén, a hátsó falhoz, egy csomagot előttük középre (szintén a felső fiókban), és egy csomagot a középső fiókba, a hátsó fal közepéhez.

Ügyeljen rá, hogy a friss élelmiszerek ne érintkezzenek a már lefagyasztottakkal.

- Kisebb mennyiségű (1-2 kilogramm) élelmiszer fagyasztása esetén nem szükséges bekapcsolni az intenzív fagyasztás funkciót.

Fontos figyelmeztetések a fagyasztás kapcsán

INFORMÁCIÓ!

Csak fagyasztásra alkalmas élelmiszereket fagyasszon a fagyasztóban. Mindig minőségi és friss ételeket használjon.

Válassza az adott ételnek leginkább megfelelő csomagolást és használja azt megfelelő módon.

Ügyeljen rá, hogy a csomagolás légmentes és vízzáró legyen, hogy az étel ne száradjon ki és ne veszítse el vitaminjait.

A csomagoláson tüntesse fel az étel típusát, mennyiségét és a fagyasztás dátumát.

Fontos, hogy az ételek fagyasztása gyorsan történjen. Ezért javasolt kisebb csomagokban elhelyezni. Hűtse le az ételeket fagyasztás előtt.

Gyorsfagyasztott ételek tárolása

- A fagyasztott ételek tárolása és felhasználása során tartsa be a gyártó utasításait. A javasolt tárolási hőmérséklet és a minőség-megőrzési idő a termékek csomagolásán van feltüntetve.
- Kizárólag sértetlen csomagolású, $-18\text{ }^{\circ}\text{C}$ -os, vagy annál hidegebb fagyasztókban tárolt élelmiszereket válasszon.
- Ne vásároljon deres élelmiszereket, mert ez azt jelzi, hogy már többször kiolvadt és gyengébb minőségű.
- Ügyeljen rá, hogy az ételek ne olvadjanak ki a szállítás során. Magasabb hőmérséklet esetén a tárolhatósági idő rövidebb lesz, a minőség pedig gyengébb.

Fagyasztott ételek tárolási ideje

Javasolt tárolási idő a fagyasztóban

Ételtípus	Idő
gyümölcs, marha	10 és 12 hónap között
zöldség, borjú, szárnyas	10 és 12 hónap között
vad	6 - 8 hónap
Sertés	4 - 6 hónap
finomra darabolt vagy darált hús	4 hónap
kenyér, sütemény, főtt ételek, sovány hal	3 hónap
belsőség	2 hónap
füstölt kolbász, zsíros hal	1 hónap

Fagyasztott élelmiszerek kiolvasztása

- A kiolvasztás fontos lépés a fagyasztott élelmiszerek tárolása terén. Az élelmiszereket megfelelő módon kell kiolvasztani.
- A kiolvasztás lehetséges módjai:
 - a hűtőtérben,
 - hideg vízben,
 - mikrohullámú sütőben vagy légkeveréses sütőben, a megfelelő kiolvasztó programmal.
- Egyes fagyasztott termékek kiolvasztás nélkül süthetők. Ezt a gyártó jelzi a termék csomagolásán.
- Az élelmiszereket kisebb csomagokra ossza el – így gyorsabban lesznek kiolvaszthatók.
- A részben vagy teljesen kiolvasztott élelmiszereket a lehető leggyorsabban használja fel. A kiolvasztott élelmiszerekben a baktériumok újra aktiválódnak és az étel gyorsan megromolhat. Ez különösen vonatkozik a gyümölcsökre, zöldségekre és a készételekre.
- Ne fagyassza újra a már részben vagy teljesen kiolvasztott élelmiszereket.

A készülék leolvasztása

A hűtőszekrény automatikus leolvasztása

A hűtőszekrényt nem kell leolvasztani, mert a hátsó falán felgyülemelő jégréteg automatikusan leolvad. A felgyülemlett jég akkor olvad le, amikor a kompresszor nem működik. A cseppek a hűtőszekrény hátsó falán található nyíláson keresztül egy, a kompresszor felett elhelyezett tálcára jutnak, ahonnan elpárolognak.

Ügyeljen rá, hogy a hűtőszekrény hátsó falán lévő nyílást soha ne zárja el valamilyen étel vagy más tárgy.

Ha a hűtőszekrény hátsó falán túl vastag (3-5 mm) jégréteg alakul ki, kapcsolja ki a készüléket és olvassza le manuálisan.

NoFrost fagyasztó leolvasztása

- NoFrost fagyasztó leolvasztása

A NoFrost fagyasztó kézi leolvasztása

- Előfordulhat, hogy annak ellenére, hogy NoFrost készülékkel rendelkezik, mégis dérréteg képződik. Ez általában a készülék nem normál használatának a következménye, például az ajtó túl gyakori nyitogatása, túl hosszú ideig történő nyitva tartása, a gyenge ajtó tömítés vagy hasonlók.

Ilyen esekben a fagyasztót a következő folyamat szerint lehet kézzel leolvasztani:

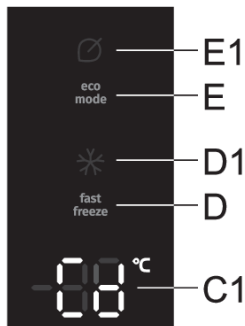

- Nyomja meg egyszerre és tartsa nyomva a **D** és az **E** gombokat. A **C1** kijelzőn megjelenik a **Cd** felirat.
- Ha a leolvasztás folyamata befejeződött, a funkció automatikusan kikapcsol. A hűtőtér beállított hőmérséklete megjelenik a **C1** kijelzőn.



INFORMÁCIÓ!

Ennek a funkciónak a használatakor nem kell előzetesen kiüríteni a fagyasztót.

A készülék tisztítása



FIGYELMEZTETÉS!

A tisztítás megkezdése előtt húzza kapcsolja le a készüléket az elektromos hálózatról - kapcsolja ki a készüléket (lásd a készülék be- és kikapcsolása című fejezetet) és húzza ki a csatlakozó kábelt a fali aljzatból.

- Egy puha rongy segítségével tisztítsa meg a készülék felületeit. A súroló hatású szereket, savakat vagy oldószereket tartalmazó tisztítószerek nem alkalmasak a készülék tisztítására, mert kárt okozhatnak a felületben.

Tisztítsa meg a készülék külső részeit vízzel vagy enyhén szappanos vízzel.

A lakkozott és alumínium felületeket langyos víz és egy kis mosogatószer keverékével tisztítsa. Az alacsony alkoholtartalmú tisztítószerek (pl. ablaktisztítók) használata megengedett. Ne használjon olyan alkoholtartalmú tisztítószereket, amelyek műanyagok tisztítására valók.

A készülék belső részei langyos vzzel és esetleg egy kis hozzáadott ecettel tisztíthatók.

- Ne tisztítsa a készülék belsejének tartozékait mosogatógépben, mert megsérülhetnek.

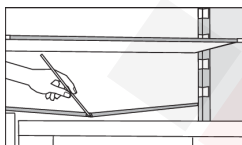

- A hűtőszekrény belsejének hűtéséről gondoskodó hűtőpanel alatt található egy csatorna és egy nyílás az olvadt víz elvezetésére. Ezek nem szabad, hogy elduguljanak. Vizsgálja meg őket rendszeresen és tisztítsa ki, ha szükséges (pl. szívószál segítségével).

- Ha a felgyülemlett dér vagy jég vastagsága már 3–5 mm, nő az energia-felhasználás. Ezért ezt rendszeresen el kell távolítani (nem vonatkozik a NO FROST fagyasztókra). Ne használjon éles tárgyakat, oldószereket vagy sprayket.
- A készülék hátsó oldalán elhelyezett kompresszor (csak egyes modelleknél) mindig tiszta, portól és más szennyeződésektől mentes kell hogy legyen. Időnként tisztítsa meg nem fémből készült puha ecset vagy porszívó segítségével.
- A tisztítás végeztével kapcsolja be ismét a készüléket és helyezze vissza bele az ételeket.

Hibaelhárítás

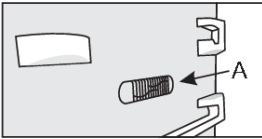
Probléma:	Ok vagy megoldás:
A készülék csatlakoztatva van az elektromos hálózatra, mégsem működik.	<ul style="list-style-type: none"> Ellenőrizze, hogy van-e feszültség a konnektorban és hogy be van-e kapcsolva a készülék.
A hűtőrendszer már hosszabb ideje folyamatosan működik: 	<ul style="list-style-type: none"> Túl magas a környezeti hőmérséklet. Az ajtó túl gyakran vagy túl sokáig van nyitva. Az ajtó nincs jól bezárva (szennyeződések a tömítésen, deformálódott ajtó, sérült tömítés, stb.). Egyszerre túl sok friss étel került behelyezésre. A hűtőszekrény szenzorját (A) eltakarják a friss élelmiszerek. Ügyeljen rá, hogy a levegő szabadon tudjon áramolni a szenzor körül (csak egyes modelleknél).
Ha a hűtőszekrény hátsó falán túl sok jég képződik, az a következők miatt lehet:	<ul style="list-style-type: none"> Az ajtó túl gyakran vagy túl sokáig van nyitva. Meleg étel került elhelyezésre a készülékben. Az ételes dobozok hozzáérnek a hűtőszekrény hátsó falához. Az ajtó tömítése megsérült. Ha a tömítés piszkos vagy sérült, tisztítsa meg vagy cserélje ki.
A fagyasztótér belsejében jég vagy dér képződik:	<ul style="list-style-type: none"> Az ajtó túl gyakran vagy túl hosszú ideig volt nyitva. Az ajtó nincs megfelelően bezárva. Az ajtó tömítése gyenge (a tömítés szennyezett, az ajtó rosszul záródik, a tömítés sérült, stb.). Olvassa le manuálisan a készüléket.
Kondenzvíz (pára) a fiókok feletti polcon:	<ul style="list-style-type: none"> Ez átmeneti jelenség, amit nem lehet teljesen elkerülni akkor, ha a környezeti hőmérséklet és a páratartalom magas. Akkor múlik el, ha a hőmérséklet és a páratartalom normalizálódik. Ilyenkor javasolt a fiókok gyakoribb tisztítása és a cseppek alkalmankénti letörlése. Nyissa ki a nedvesség-érzékelő szenzor csúszkáját. Tegye az ételeket zacskókba vagy más jól záródó csomagolásba.
Vízcseppek a hűtőtér hátsó falán.	<ul style="list-style-type: none"> Természetes jelenség. A hűtőtér leolvasztása automatikusan történik, aminek eredményeként vízcseppek képződnek, amelyek egy, a hűtőtér hátsó falán lévő nyíláson keresztül a kompresszor-egység fölötti tartályba folynak, ahonnan elpárolognak.
A hűtőszekrényből víz csöpög / szivárog:	<ul style="list-style-type: none"> A vízelvezető nyílás bedugult vagy a víz a csatorna mellé csepeg. Tisztítsa meg a bedugult nyílást, pl. egy műanyag szívószál segítségével. Ha vastagabb jégréteg képződik, olvassa le a készüléket manuálisan (lásd A készülék leolvasztása).

Az előző oldalon található táblázat folytatása

Probléma:	Ok vagy megoldás:
Az ajtó nehezen nyílik:	<ul style="list-style-type: none"> • Ha úgy próbálja kinyitni a fagyasztó ajtaját, hogy éppen azt megelőzően zárta be, ez nehezen bizonyulhat. Az ajtó kinyitásakor hideg levegő szökik ki a készülékből, aminek a helyére meleg, környezeti levegő áramlik be. A meleg levegő hűlése közben negatív nyomás keletkezik – ennek az eredménye, hogy az ajtó nehezen nyílik. Néhány perc elteltével a feltételek normalizálódnak és az ajtó ismét könnyen nyitható lesz.
A készülék oldalsó falai melegek:	<ul style="list-style-type: none"> • Természetes jelenség. A készülék oldalsófalában csövek vannak, amelyek a fagyasztó működése közben felmelegednek.
A LED világítás nem működik:	<ul style="list-style-type: none"> • Ha a LED világítás nem működik, hívjon szerelőt. • Ne próbálja saját kezűleg megjavítani a LED világítást, mert fennáll az áramütés veszélye!
A kijelzőn a HI üzenet jelenik meg	<ul style="list-style-type: none"> • Az ajtó túl gyakran vagy túl sokáig van nyitva. • Az ajtó nincs jól bezárva (szennyeződések a tömítésen, deformálódott ajtó, sérült tömítés, stb.). • Hosszabb ideig tartó áramkimaradás. • Egyszerre túl sok friss étel került behelyezésre.
A kijelzőn a PF üzenet jelenik meg	<ul style="list-style-type: none"> • Hosszabb ideig tartó áramkimaradás.
A kijelzőn az E0 vagy E8 hibaüzenet jelenik meg	<ul style="list-style-type: none"> • A szenzorgombok nem reagálnak. A hiba kijavítása érdekében hívja fel a markaszervizet. • A készülék biztonsági üzemmódban fog működni a hiba kijavításáig. A készülék automatikusan fogja megválasztani a legmegfelelőbb hőmérsékletet a hűtő-, illetve a fagyasztótérben.
A kijelzőn az E1 vagy E2 hibaüzenet jelenik meg:	<ul style="list-style-type: none"> • Hőmérséklet-szenzor meghibásodás. A hiba kijavítása érdekében hívja fel a márkaszervizet. A készülék biztonsági üzemmódban fog működni a hiba kijavításáig. A készülék automatikusan fogja megválasztani a legmegfelelőbb hőmérsékletet a hűtő-, illetve a fagyasztótérben.
A kijelzőn az E3 vagy az E4 jelenik meg:	<ul style="list-style-type: none"> • A ventilátor meghibásodott. A hiba elhárítása érdekében hívja a szervizet. A készülék nem tud normál módon működni. Az élelmiszereket helyezze hideg helyiségbe és kapcsolja ki a készüléket.
A kijelzőn az E5 hibaüzenet jelenik meg:	<ul style="list-style-type: none"> • A párologtató érzékelője meghibásodott. Hívja a szervizet a hiba elhárítása érdekében. A készülék nem tud megfelelően működni. Tegye az élelmiszereket hűvös helyre és kapcsolja ki a készüléket.

Probléma:	Ok vagy megoldás:
A kijelzőn az E9 hibaüzenet jelenik meg:	<ul style="list-style-type: none">• Az ajtó túl sokáig volt nyitva. Zárja be az ajtót.• Ha az ajtó nincs nyitva, vagy ha az E9 még 10 perccel az ajtó bezárása után is látható, akkor az ajtóérzékelő meghibásodott. Hívja a szervizet a hiba elhárítása érdekében. A készülék a javításig csökkentett üzemmódban működik. A készülék automatikusan fenntartja a legmegfelelőbb hőmérsékletet minden rekeszben.

Ha a probléma a fenti tanácsok figyelembe vételével sem oldható meg, hívja fel a legközelebbi márkaszervizt és közölje velük a készülék típusát, modellszámát, szériaszámát – amelyek a készülék belsejében elhelyezett adattáblán vannak feltüntetve.

Információk a készülék zajairól

A hűtő-fagyasztó készülékekben a hűtést egy olyan hűtőrendszer biztosítja, ami egy kompresszort (egy-egy készülék esetében még egy ventilátort) is magában foglal, ami zajos lehet. A zajszint függ a készülék elhelyezésétől, megfelelő használatától és korától.

- A készülék elektromos hálózatra való csatlakozását követően a kompresszor működése, vagy a keringő folyadék zaja hangosabb lehet. Ez nem a hibás működés jele és nem befolyásolja a készülék hasznos élettartamát. Idővel a készülék működése és a zaj is halkabb lesz.
- A készülék működése során időnként szokatlan vagy hangos zajok is előfordulhatnak; ezek általában a nem megfelelő elhelyezés miatt jelentkeznek:
 - A készülék vízszintesen és stabilan kell hogy álljon, szilárd padlón.
 - A készülék nem érintkezhet a fallal vagy a szomszédos bútorelemekkel.
 - Ellenőrizze, hogy a belső tartozékok megfelelően a helyükön vannak-e és hogy a zajt nem az egymáshoz ütődő dobozok, palackok és ételtartók okozzák-e.
- A hűtőrendszer nagy terhelése miatt, ha az ajtó gyakrabban vagy hosszabb ideig van nyitva, ha nagy mennyiségű friss étel kerül benne elhelyezésre, vagy ha az intenzív fagyasztás vagy hűtés funkciók bekapcsolására kerülnek, a készülék működése egy ideig a szokásosnál hangosabb lehet.

gorenje

GORENJE gospodinjski aparati, d.o.o. Cím: Partizanska 12, 3320 Velenje, Szlovénia
Telefon: +386 (0)3 899 10 00 Fax: +386 (0)3 899 28 00 www.gorenje.com



882972-a4



Fenntartjuk az olyan változtatások jogát, amelyek nem befolyásolják a készülék funkcionalitását.