

gorenje

HU

HU

HASZNÁLATI ÚTMUTATÓ MOSÓGÉP

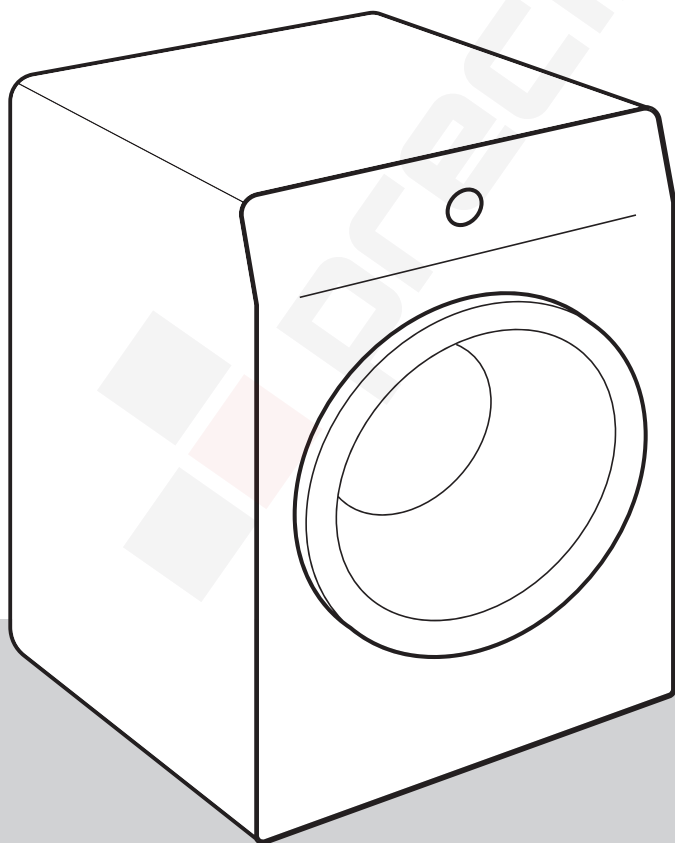

Az élet napjainkban bonyolult. Legyen legalább a szennyes kezelése egyszerű! Az Ön új mosógépe az innovatív technológiát és a szennyes kezelése terén elérhető legújabb eredményeket ötvözi, hogy segíthessen Önnek egyszerűbbé tenni a mindennapi házimunkát.

A mosógépnél használt legújabb technológia a legkímélőbb ápolást biztosítja minden ruhanemű számára, a legkevesebb gyűrődéssel. Az Ön mosógépe ugyanakkor környezetbarát is, igen hatékony elektromos áram, víz- és mosószer-felhasználásának köszönhetően.

A mosógép kizárólag háztartásban való használatra készült. Kérjük, ne használja olyan ruhákhoz, amelyek – a rajtuk található jelölés alapján – nem tisztíthatók mosógépben.

A dokumentumban a következő jelöléseket alkalmaztuk:



INFORMÁCIÓ!

Információ, tanács, tipp vagy javaslat



FIGYELMEZTETÉS!

Figyelmeztetés – általános veszély



ÁRAMÜTÉS!

Figyelmeztetés – áramütés veszélye



FORRÓ FELÜLET!

Figyelmeztetés – forró felület veszélye



TŰZVESZÉLY!

Figyelmeztetés – tűzveszély



Fontos, hogy figyelmesen olvassa el az útmutatót.

Tartalomjegyzék

BIZTONSÁGI FIGYELMEZTETÉSEK	5
Gyermekek biztonsága	8
Forró felület veszélye	9
A MOSÓGÉP ISMERTETÉSE	10
Műszaki információk	11
Megfelelőségi információk	12
Vezérlő egység	13
ELHELYEZÉS ÉS CSATLAKOZTATÁS	15
A rögzítő rudak eltávolítása	15
Mozgatás és szállítás az üzembe helyezést követően	16
A helyiség megválasztása	16
A mosógép lábainak beállítása	17
A mosógép elhelyezése	18
Víz csatlakozás	20
A vízelvezető cső csatlakoztatása és rögzítése	22
Csatlakoztatása az elektromos hálózatra	23
A KÉSZÜLÉK ELSŐ ALKALOMMAL TÖRTÉNŐ HASZNÁLATA ELŐTT	24
A készülék csatlakoztatása a ConnectLife alkalmazással	25
A MOSÁS FOLYAMATA, LÉPÉSRŐL LÉPÉSRE (1-7)	27
1. Lépés: Figyelje meg a ruhák címkeit	27
2. Lépés: A mosási folyamat előkészítése	28
A mosógép bekapcsolása	28
A ruhák behelyezése a mosógépbe	29
3. Lépés: A mosási program kiválasztása	30
Programtáblázat	31
A mosás távoli vezérlése az alkalmazással	37
4. Lépés: A beállítások kiválasztása	38
Beállítások két gomb egyidejű megnyomásának kombinációjával	41
5. Lépés: További funkciók kiválasztása	43
További funkciók táblázata	44
6. Lépés: A mosási program elindítása	46
7. Lépés: A mosási program vége	46
MEGSZAKÍTÁS ÉS A PROGRAM MÓDOSÍTÁSA	47
Manuális megszakítás	47
Személyes beállítások	47
Személyes beállítások menü	47
Megszakítás gomb	47
Ruhák hozzáadása/kivétele a mosógép működése közben	48
Hibák	48
Áramkimaradás	48
Az ajtó kinyitása (a program ideiglenes megszakítása/végleges leállítása/a program módosítása)	48
A befejezett mosási ciklusok számának megjelenítése	49
TISZTÍTÁS ÉS KARBANTARTÁS	50
A mosószer-adatoló fiók tisztítása	50
A vízbevezető cső, a mosószer-adagoló ház és a gumi ajtó tömítés tisztítása	51

A szivattyú szűrőjének tisztítása	52
A mosógép külső részeinek tisztítása	53
HIBAEHÁRÍTÁS	54
Mit tegyünk ...?	54
Hibák és működési zavarok táblázata	54
Szervizelés	60
TANÁCSOK MOSÁSHOZ ÉS A MOSÓGÉP GAZDASÁGOS HASZNÁLATÁHOZ	62
Folteltávolítási tippek	65
TERMÉKINFORMÁCIÓS	67
Készenléti üzemmód	68
ÁRTALMATLANÍTÁS	69



BIZTONSÁGI FIGYELMEZTETÉSEK



A mosógép használatának megkezdése előtt olvassa át figyelmesen az útmutatót.

Ne használja a mosógépet anélkül, hogy először átolvasta és megértette volna az útmutatót.

A mosógép használatát ismertető útmutató többféle típusú mosógéphez készült, ezért lehetséges, hogy olyan beállítások vagy kiegészítők ismertetését is tartalmazza, amelyek az Ön mosógépénél nem elérhetők.

Az útmutatóban foglaltak be nem tartása, vagy a mosógép nem megfelelő használata kárt okozhat a ruhákban vagy a készülékben, illetve a felhasználó sérüléséhez is vezethet. Tárolja az útmutatót elérhető helyen, a mosógép közelében.

Ez a készülék háztartásban és hasonló környezetbe való használatra készült. Ilyenek lehetnek:

- üzletek, irodák és más munkakörnyezetek személyzeti konyhái;
- tanyák;
- szállodák, motelek és más szálláshelyek vendégei általi használat;
- bed and breakfast típusú környezetek.

Ez a készülék nem használható:

- többlakásos épületek (toronyházak, társasházak, stb.) közös helyiségeiben és mosodáiban.

A mosógépet nem használhatják olyan személyek (beleértve a gyerekeket is), akik csökkent fizikális vagy mentális képességekkel rendelkeznek, vagy olyanok, akik nem rendelkeznek a készülék használatához szükséges tudással és tapasztalattal. Az ilyen személyeket a biztonságukért felelős személy tanácsokkal kell hogy ellássa a készülék használatáról.

⚠ FIGYELMEZTETÉS!

A mosógép kizárólag a mellékelt csatlakozó kábellel használható.

⚠ ÁRAMÜTÉS!

A veszélyek elkerülése érdekében a **sérült csatlakozó kábelt** kizárólag a gyártó, szakképzett szerelő vagy más arra felhatalmazott személy cserélheti ki.

⚠ FIGYELMEZTETÉS!

Ne csatlakoztassa a mosógépet az elektromos hálózatra külső kapcsolóberendezés (például időzítő) használatával és ne csatlakoztassa olyan hálózatra, amelyet a szolgáltató rendszeresen be- és kikapcsol.

A használati útmutató elérhető honlapunkon www.gorenje.com.

A Gorenje mosógép megfelelő elhelyezése, valamint víz- és elektromos hálózatra való csatlakoztatása érdekében kövesse az útmutatóban foglaltakat (lásd az »ELHELYEZÉS ÉS CSATLAKOZTATÁS« fejezetet).

A víz- és elektromos hálózatra történő csatlakoztatást kizárólag megfelelően képzett szakember végezheti el.

A biztonsággal vagy a teljesítménnyel kapcsolatos bármilyen javítási vagy karbantartási feladatot szakképzett szerelő kell hogy elvégezze.

A mosógépet ne helyezze olyan helyiségbe, ahol a hőmérséklet 5°C alá eshet, mivel a víz megfagyása esetén a mosógép részei károsodhatnak.

A mosógép alján lévő szellőzőnyílásokat nem takarhatja el szőnyeg.

A mosógép vízhálózatra való csatlakoztatásakor ügyeljen rá, hogy a készülékhez mellékelt csövet és tömítéseket használja. A víznyomás 0,05 és 0,8 MPa (0,5–8 bar) között kell, hogy legyen.

A mosógép vízhálózatra történő csatlakoztatásához mindig új csövet használjon, ne használja újra a régi csövet.

A vízvezető cső vége el kell hogy érje a lefolyó csövet.

A mosás megkezdése előtt nyomja befelé az ajtót a megjelölt helyen, amíg be nem záródik. A mosógép működése közben az ajtó nem nyitható ki.

Az első mosás **előtt javasolt mindenfajta szennyeződést eltávolítani a mosógép dobjából** a Cotton 90°C (Pamut 90°C) program segítségével (lásd PROGRAMTÁBLÁZAT).

A mosás végeztével zárja el a csapot és húzza ki a mosógép villásdugóját a konnektorból.

A mosógépet kizárólag ruhaneműk mosására használja, a használati útmutatóban leírt módon. A készülék nem alkalmas vegytisztításra.

A mosási program során nem szabadulnak fel ezüst ionok.

Kizárólag gépi mosáshoz és ruhaápoláshoz való szereket használjon. Nem vállaljuk a felelősséget a tömítéseken és a műanyag részekben keletkező olyan károkért és elszíneződésekért, amelyek a fehérítő vagy színezőszerek helytelen használatából erednek.

Vízkezelésre, kizárólag olyan vízkezelő szereket használjon, amelyek korrózióvédelemmel is rendelkeznek. (Ne használjon maró hatású vízkezelőket.) Kövesse a gyártó utasításait. A vízkezelést több egymást követő öblítéssel, vagy az Drum clean (Dobtisztítás/Öntisztító program) fejezze be, a visszamaradó sav (pl ecet, stb.) eltávolítása érdekében.

TŰZVESZÉLY!

Ne használjon oldószereket tartalmazó mosószereket, mert ez mérgező gázok felszabadulásához vezethet, illetve kárt okozhat a készülékben, valamint tűz- és robbanásveszélyes.

Gyermekek biztonsága

FIGYELMEZTETÉS!

A három évnél fiatalabb gyerekeket ne engedje a készülék közelébe, kivéve, ha folyamatos felügyeletük biztosított.

A gyerekeknek ne engedje, hogy játsszanak a készülékkel.

A mosószert és az öblítőt tárolja a gyerekek számára nem hozzáférhető helyen.

Kapcsolja be a gyerekszárát. Lásd a »BEÁLLÍTÁSOK KIVÁLASZTÁSA/Gyerekszár« fejezetet.

Mielőtt bezárná a mosógép ajtaját és elindítaná a programot, győződjön meg róla, hogy a ruhákon kívül semmi más nincs a dobban (pl. nem mászott-e be egy gyerek a dobba és nem zárta-e be az ajtót belülről).

A mosógép valamennyi vonatkozó biztonsági szabványnak megfelelően készült.

A készüléket akkor használhatják 8 éves és afölötti gyerekek, valamint csökkent fizikális, érzékszervi vagy mentális képességekkel rendelkezők, illetve olyan személyek, akik nem rendelkeznek a készülék használatához szükséges tudással és tapasztalattal, ha a mosógép használata közben felügyeletük biztosított, és ha megfelelő útmutatást kaptak a készülék biztonságos használatát illetően, valamint megértették a nem megfelelő használattal járó veszélyeket.

Ügyeljen rá, hogy a gyerekek ne játsszanak a készülékkel.

A gyerekek nem tisztíthatják a mosógépet és nem végezhetnek rajta karbantartási feladatokat felügyelet nélkül.

Forró felület veszélye

 **FORRÓ FELÜLET!**

Magasabb mosási hőmérsékleteknél az ajtó üvege felmelegszik. Ügyeljen az égési sérülések elkerülésére. Ügyeljen rá, hogy a gyerekek ne játsszanak az ajtó üvegének közelében.

A MOSÓGÉP ISMERTETÉSE

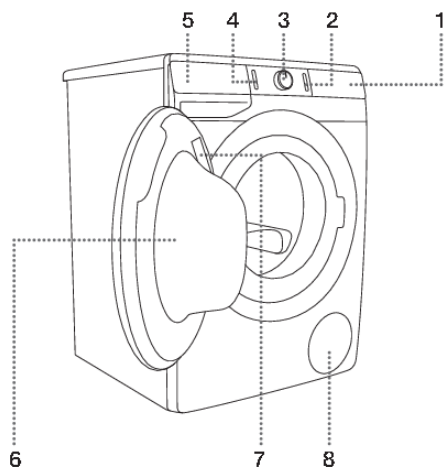

ELÖL

1. Vezérlő egység
2. Start/pause gomb
3. Programválasztó gomb
4. Be/kikapcsolás gomb
5. Mosószer-adagoló fiók
6. Ajtó
7. Adattábla
8. Szivattyú szűrő

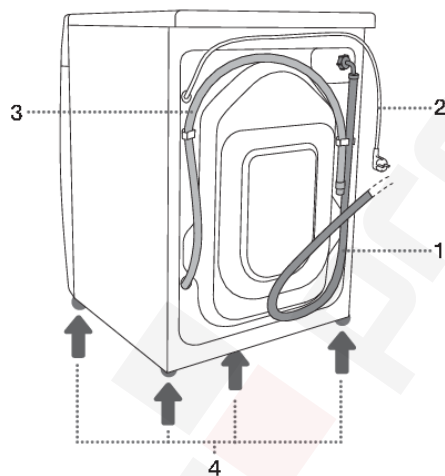

HÁTUL

1. Vízbevezető cső
2. Csatlakozó kábel
3. Vízvezető cső
4. Állítható lábak

Megfelelőségi információk

Rádióberendezés típusa (modelltől függően)	HL3215STG HLW3215-TG HLW3215-TG01
Wi-Fi	
Működési frekvencia tartomány	2.4000 GHz – 2.4835 GHz
Maximális kimeneti teljesítmény	≤10 dBm/MHz (EIRP) (Antenna gain <10 dBi)
Maximális antennaerősítés	Gain: 0 dBi
Bluetooth	
Működési frekvencia tartomány	2.400 GHz – 2.4835 GHz
Hordozó kimenet	6 dBm (≤ 10 dBm)
Kibocsátás típusa	F1D

Megfelelőségi nyilatkozat





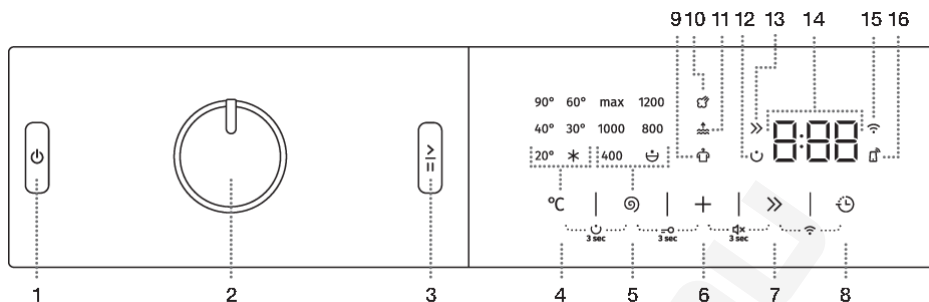

A cég kijelenti, hogy a funkcióval **ConnectLife** rendelkező készülék megfelel a 2014/53/EU irányelv alapvető követelményeinek és egyéb vonatkozó rendelkezéseinek. A részletes Megfelelőségi Nyilatkozat megtalálható a készülék oldalán található webcímen <https://auid.connectlife.io> a kiegészítő dokumentumok között.

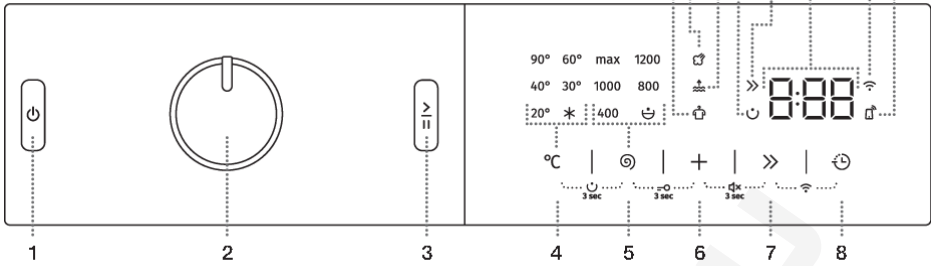
Vezérlő egység



1	BE/KIKAPCSOLÁS GOMB Ez a gomb szolgál a mosógép be- és kikapcsolására, valamint a mosási program újraindítására.
2	PROGRAMVÁLASZTÓ GOMB
3	START/PAUSE GOMB E gomb segítségével indítható el vagy szakítható meg egy program. A program elindításakor vagy félbeszakítása alatt a jelfény villog. Ha a program már elindult és folyamatban van, a jelfény folyamatosan világít.
4	MOSÁSI HŐMÉRSÉKLET °C A mosási hőmérséklet beállításának lehetősége
4+5	ELŐMOSÁS BE/KIKAPCSOLÁSA Nyomja meg a 4+5 pozíciókat és tartsa őket benyomva 3 másodpercig.
5	SPIN (CENTRIFUGA FORDULATSZÁMA MAX/SZIVATTYÚZÁS/SZIVATTYÚ STOP) A centrifugálás fordulatszámának módosítása.
5+6	Gyerekzár BE/KIKAPCSOLÁSA Nyomja meg a 5+6 pozíciókat és tartsa őket benyomva 3 másodpercig.
6	OPTIONS + (TOVÁBBI FUNKCIÓK): ANTI CREASE (GYŰRÖDÉSMENTESÍTÉS) A kímélő mosás funkció kiválasztásának lehetősége. WATER+ (PLUSZ VÍZ) Magasabb vízszint beállításának lehetősége. STEAM (GŐZ) Lehetőség a ruhaneműk szellőztetése funkció kiválasztására.
6+7	Hang BE/ KIKAPCSOLÁSA Nyomja meg a 6+7 pozíciókat és tartsa őket benyomva 3 másodpercig.
7	FAST (GYORS) Rövidebb mosási idő beállításának lehetősége.
8	DELAY END (A MOSÁS VÉGÉNEK KÉSLELTETÉSE) A mosás vége beállításának lehetősége.
7+8	A Wi-Fi kapcsolat BE/KI kapcsolása Nyomja meg a 7+8 pozíciókat.



9	A ANTI CREASE  (GYŰRŐDÉSMENTESÍTÉS) jel megvilágítása
10	A STEAM  (GŐZ) jel megvilágítása
11	A WATER+  (PLUSZ VÍZ) jel megvilágítása
12	A PREWASH  (ELŐMOSÁS) jel megvilágítása
13	A FAST  (GYORS) jel megvilágítása
14	A KIJELZŐ (DISPLAY) a következőket mutatja: <ul style="list-style-type: none"> • beállítható funkciók; • a program végéig hátralévő idő; • információk a felhasználó számára.
15	A CONNECT  (KAPCSOLAT) jelzés megvilágítása
16	A REMOTE START  (TÁVOLI INDÍTÁS) jelzés megvilágítása

INFORMÁCIÓ!

1200 ford./percnél nagyobb centrifugálási sebességű modelleknél a kijelzőn kigyullad a max felirat.

A maximum 1200 ford./perc fordulatszámú modelleknél a kijelzőn a max felirat soha nem gyullad ki.

ELHELYEZÉS ÉS CSATLAKOZTATÁS



INFORMÁCIÓ!

Távolítsa el a csomagolóanyagokat. A csomagolás eltávolításakor ügyeljen rá, hogy ne sértse meg a készüléket valamilyen éles tárggyal.

A rögzítő rudak eltávolítása



FIGYELMEZTETÉS!

A készülék első alkalommal történő használata előtt a szállításhoz használt rögzítő rudakat el kell távolítani. Ellenkező esetben a készülék megsérülhet az első bekapcsolás alkalmával. Az ilyen károkra a garancia nem vonatkozik!

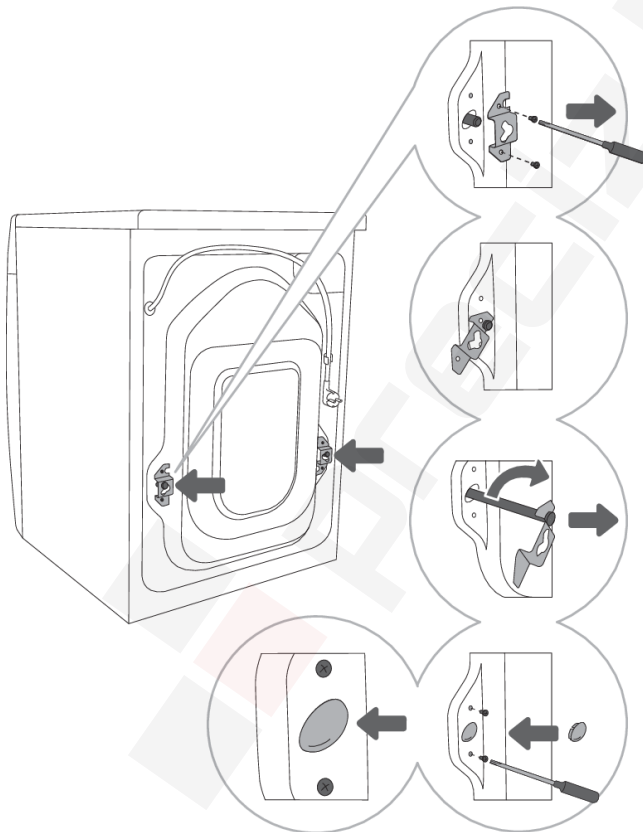

1 Vegye le a tömlőket és csavarozza ki a csavarokat a mosógép hátsó oldalán. Távolítsa el a két szögletes elemet.

2 Csúsztassa a szögletes elemeket a rögzítő rúdon található vágatba; ezt megelőzően forgassa el a jobb oldali szögletes elemet a másik oldalra.

3 A szögletes elemek segítségével forgassa el a rögzítő rudakat 90°-kal és húzza ki őket.

4 A két lyukat, amelyekben a rögzítő rudak voltak, fedje be a műanyag dugókkal és csavarozza vissza az 1. lépésben kicsavarozott csavarokat.

A műanyag dugók a készülék használati útmutatóját tartalmazó zacskóban találhatóak.

Mozgatás és szállítás az üzembe helyezést követően

INFORMÁCIÓ!

Ha az üzembe helyezést követően szeretné elmozdítani a mosógépet, a sarokelemeket és legalább az egyik rögzítő rudat vissza kell helyezni, megelőzendő a szállítás közbeni rázkódásból eredő esetleges károkat (lásd az »ÜZEMBE HELYEZÉS ÉS CSATLAKOZTATÁS/A rögzítő rudak eltávolítása« fejezetet). Ha esetleg elveszítette a sarokelemeket és a rögzítő rudakat, a gyártótól ezek megrendelhetők.

A helyiség megválasztása

INFORMÁCIÓ!

A padló, amelyen a mosógép elhelyezésre kerül, beton alapú kell, hogy legyen. Tiszta és száraz kell, hogy legyen, ellenkező esetben a készülék csúszkálni fog. Tisztítsa meg az állítható lábak alsó felületét is.

INFORMÁCIÓ!

A mosógépnek vízszintesen és stabilan kell állnia, szilárd padlón.

INFORMÁCIÓ!

Ha a mosógép egy magasabb emelvényen kerül elhelyezésre, biztosítani szükséges a feldőlés megelőzése érdekében.

A mosógép lábainak beállítása

Használjon vízmértéket és egy 32-es (a lábához), illetve egy 17-es (az anyacsavarhoz) villáskulcsot. A kulcsok nem tartozéka a készüléknek.

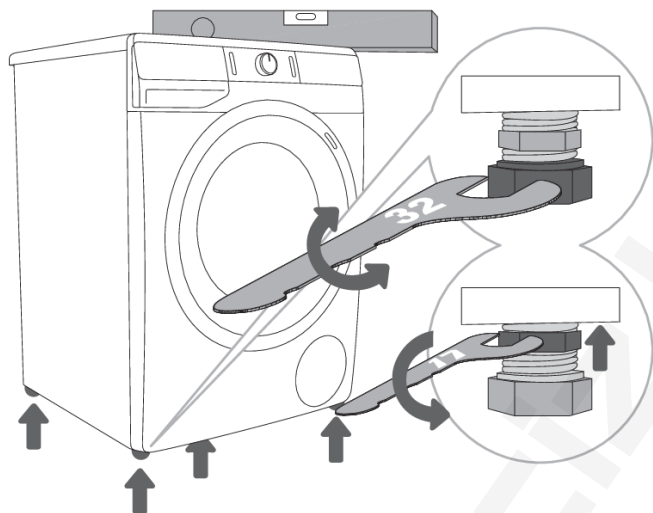

1 Állítsa vízszintbe a mosógépet hosszában és keresztben egyaránt, az állítható lábak elforgatásával.

2 A lábak magasságának beállítását követően szorítsa meg a rögzítő anyákat, egy 17-es csavarkulcs segítségével, a mosógép alja felé forgatva őket ↑ (lásd az ábrát).

INFORMÁCIÓ!

Ha a mosógép nincs megfelelően vízszintbe állítva a lábak segítségével, rázkódás jelentkezhet, a készülék elcsúszhat a helyiségben és hangos lesz a működése. A készülék nem megfelelő vízszintbe állítása nem képezi a garancia tárgyát.

INFORMÁCIÓ!

Előfordulhat, hogy a készülék használata során szokatlan vagy hangosabb zaj jelentkezik; ez általában a nem megfelelő üzembe helyezés eredménye.

A mosógép elhelyezése

Ha van egy megfelelő (azonos) méretű Gorenje szárítógépe is, az elhelyezhető a Gorenje mosógép tetején (ilyen esetben vákuumos lábakat kell használni) vagy mellette (1. és 3. ábrák).

Ha az Ön Gorenje mosógépe kisebb (minimális mélység 545 mm), mint a Gorenje szárítógépe, szárító-alátét beszerzése szükséges (2. ábra). A készülékekhez mellékelt vákuumos lábakat használni kell, arra szolgálnak, hogy megakadályozzák a készülék csúszkálását.

A kiegészítő felszerelések (szárítógép tartó (a), vákuumos lábak (b) és fali (rögzítő) konzol (c) a falba való rögzítéshez) a szervizben vásárolhatók meg.

A felület, amelyen a készülék elhelyezésre kerül, tiszta és vízszintes kell hogy legyen.

A Gorenje mosógép, amelyen a Gorenje szárítógépet elhelyezni szeretné, el kell hogy bírja a szárítógép súlyát (lásd »A SZÁRÍTÓGÉP ISMERTETÉSE/Műszaki információk« fejezetet).

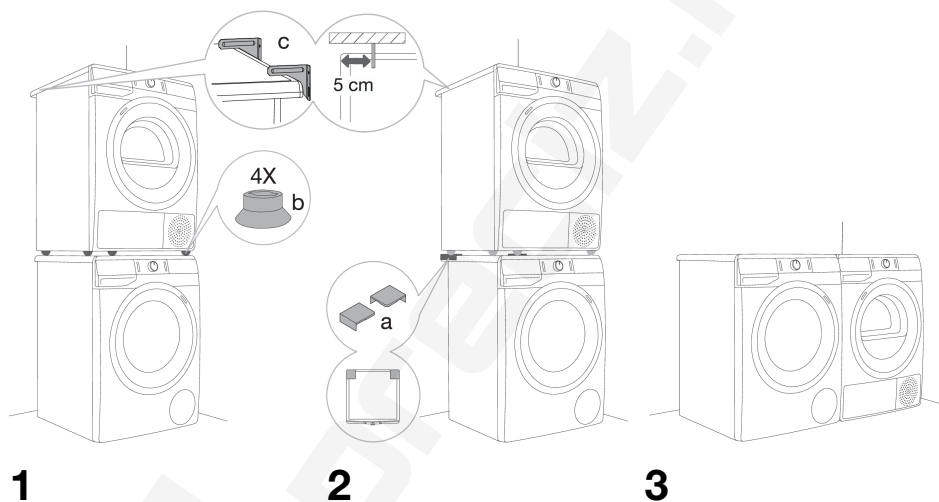

1

2

3

Távolságok a mosógép oldalainál

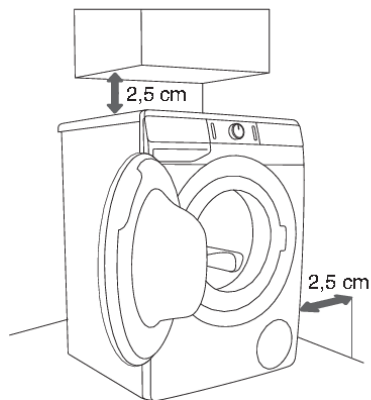

1

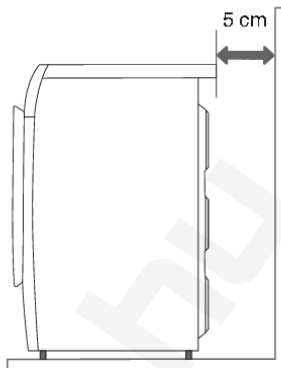

2

INFORMÁCIÓ!

A mosógép nem érintkezhet a fallal vagy a szomszédos bútorelemekkel. A készülék optimális működése érdekében javasolt az ábrán feltüntetett távolságok betartása a falaktól. A távolságok be nem tartása esetén nem biztosított a mosógép biztonságos és megfelelő működése. Ezen felül túlhevülés is bekövetkezhet (1. és 2. ábrák).

INFORMÁCIÓ!

A mosógépet nem javasolt munkalap alá beépíteni.

A mosógép ajtájának kinyitása (madártávlat)

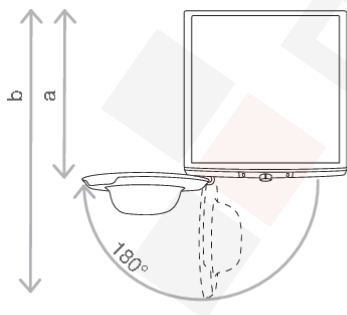

(Lásd »A MOSÓGÉP ISMERTETÉSE/Műszaki információk« fejezetet.)

a = mosógép mélysége

b = mélység nyitott ajtóval

Víz csatlakozás

Rögzítse a csövet a vízcsapra, rácsavarozva a csavarmenetre.

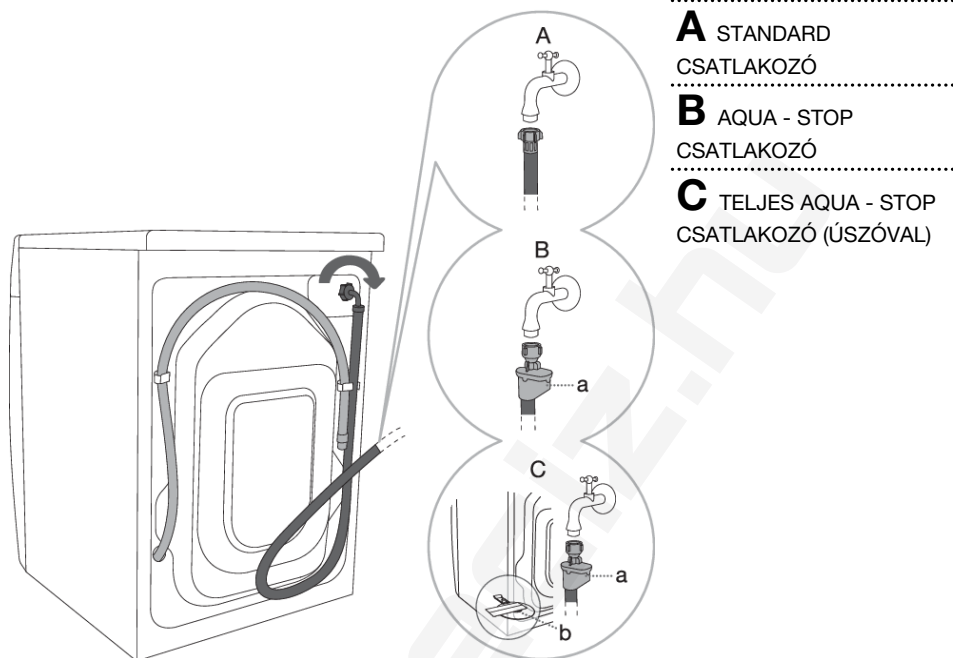

☛ INFORMÁCIÓ!

A mosógép zavartalan működéséhez a vízvezetékben a nyomás 0,05 és 0,8 MPa (0,5–8 bar) között kell hogy legyen. A minimális dinamikus víznyomás a kifolyó víz mennyiségének mérésével állapítható meg.

30 másodperc alatt a teljesen kinyitott csapból 1,2 liter víz kell, hogy kifolyjon.

☛ INFORMÁCIÓ!

Kézzel szorítsa meg a vízbevezető csövet, elég erősen ahhoz, hogy jól záródjék (max. 2 Nm). A cső csatlakoztatást követően a tömítést ellenőrizni kell, hogy nincs-e szivárgás. A cső csatlakoztatásához ne használjon fogót vagy hasonló szerszámokat, mert az kárt okozhat a csavarmenetben.

☛ INFORMÁCIÓ!

Kizárólag a készülékhez melléklet vízbevezető csövet használja. Ne használjon más, vagy használt csövet.

☛ INFORMÁCIÓ!

A vízbevezető cső csatlakoztatásakor ügyeljen arra, hogy biztosított legyen a víz elegendő mértékű és zavartalan befolyása.

AQUA - STOP csatlakozó

(modelltől függően)

Ha egy belső cső megsérül, egy vízelzáró rendszer kapcsol be, amely elzárja a vízvezetést a mosógépbe. Ilyen esetben a kontroll-üveg (a) pirossá változik. Cserélje ki a vízbevezető csövet.



POPOLNI AQUA - STOP csatlakozó (úszóval)

(modelltől függően)

Ha egy belső cső megsérül, egy vízelzáró rendszer kapcsol be, amely elzárja a vízvezetést a mosógépbe. Ilyen esetben a kontroll-üveg (a) pirossá változik. Cserélje ki a vízbevezető csövet.

Ha víz van a mosógép alján, az úszó (b) felemelkedik, és elindít egy elzáró rendszert, amely megszakítja a mosógép vízellátását; a mosási folyamat leáll, a vízellátás leáll, a készülék bekapcsolja a szivattyút, és hibát jelez.



A vízvezető cső csatlakoztatása és rögzítése

Vezesse a vízvezető csövet egy mosdóba vagy fürdőkádba, vagy csatlakoztassa közvetlenül a lefolyóba (a lefolyócsatlakozás minimális átmérője 4 cm). A vízvezető cső vége függőlegesen nem lehet a padlótól 100 cm-nél magasabban, illetve 60 cm-nél alacsonyabban. Háromféle módon csatlakoztatható (A, B, C).

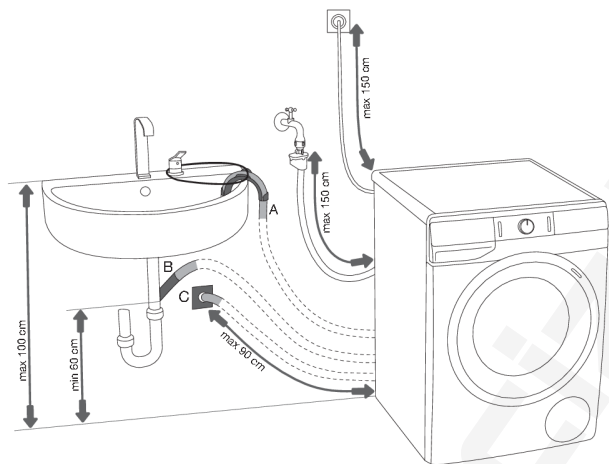

A A vízvezető cső vége egy mosdóba vagy fürdőkádba helyezhető. Vezessen át egy pántot a könyökelem nyílásán a cső rögzítésére, így az nem fog a padlóra csúszni.

B A vízvezető cső közvetlenül a mosdó lefolyójába is csatlakoztatható.

C A vízvezető cső közvetlenül a fali lefolyóba is csatlakoztatható, egy szifon segítségével. A szifont megfelelően kell felszerelni, hogy lehetséges legyen a tisztítása.

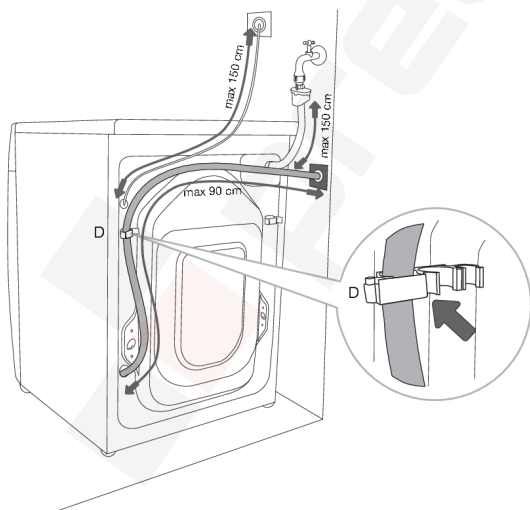

D A vízvezető csövet az ábrán látható módon kell a mosógép hátsó részén található dugóhoz csatlakoztatni és rögzíteni.

INFORMÁCIÓ!

Ha a vízvezető cső nincs megfelelően csatlakoztatva, a mosógép megfelelő működése nem biztosított.

Csatlakoztatása az elektromos hálózatra

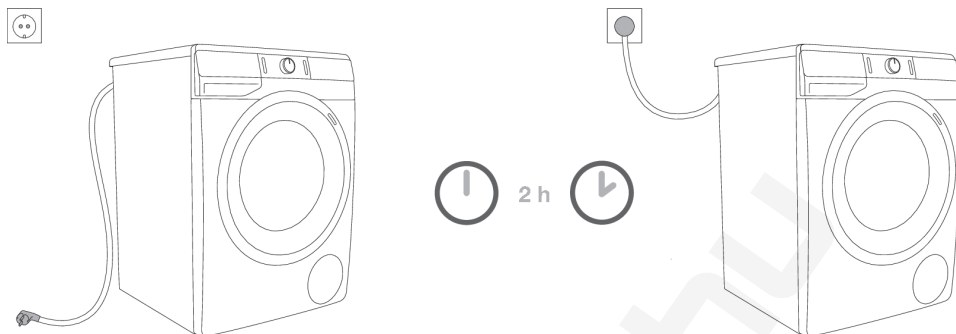

ÁRAMÜTÉS!

Mielőtt a mosógépet az elektromos hálózatra csatlakoztatná, várjon legalább 2 órát, hogy a készülék szobahőmérsékletre melegedhessen.

A mosógépet egy földelt hálózati aljzatba csatlakoztassa. Az üzembe helyezést követően az aljzat szabadon hozzáférhető kell hogy legyen. Az aljzatnak rendelkeznie kell egy földelő érintkezővel (a vonatkozó szabályoknak megfelelően).

A mosógépre vonatkozó információk az adattáblán vannak feltüntetve (lásd »A MOSÓGÉP ISMERTETÉSE/Műszaki információk« fejezetet).

ÁRAMÜTÉS!

Javasolt túlfeszültség elleni védelem használata, a készülék villámcsapástól való védelme érdekében.

FIGYELMEZTETÉS!

A mosógépet nem szabad hosszabbítóval csatlakoztatni az elektromos hálózatra.

INFORMÁCIÓ!

Ne csatlakoztassa a mosógépet olyan aljzatba, ami hajszárítóhoz vagy villanyborotvához való.

INFORMÁCIÓ!

A biztonsággal vagy a teljesítménnyel kapcsolatos bármilyen javítási vagy karbantartási feladatot szakképzett szerelő kell hogy elvégezze.

A KÉSZÜLÉK ELSŐ ALKALOMMAL TÖRTÉNŐ HASZNÁLATA ELŐTT

Ügyeljen rá, hogy a készülék villásdugója ki legyen húzva az aljzatból, majd nyissa ki az ajtaját saját maga felé (1. és 2. ábrák).

Első használat előtt tisztítsa meg a mosógép dobját puha, nedves pamut ruha és víz segítségével, vagy használja a Cotton 90°C (Pamut 90°C) programot. Ilyenkor ne tegyen ruhát a mosógép dobjába, a dob üres kell hogy legyen (3. és 4. ábrák).

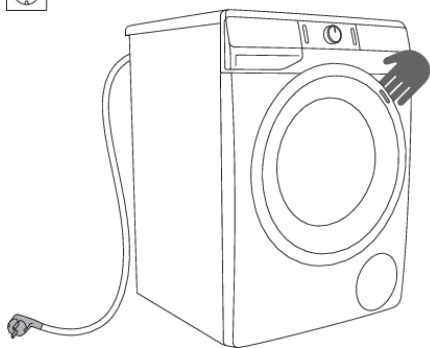

1

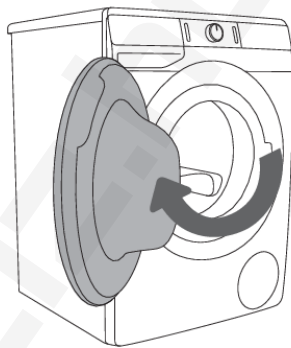

2



3

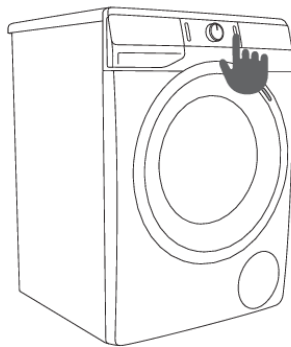

4



FIGYELMEZTETÉS!

Ne használjon olyan oldó- vagy tisztítószerket, amelyek kárt tehetnek a mosógépben (kérjük, tartsa be a tisztítószer gyártóinak javaslatait és figyelmeztetéseit).

A készülék csatlakoztatása a **ConnectLife** alkalmazással

A **ConnectLife** egy intelligens otthoni platform, amely összeköti az embereket, eszközöket és szolgáltatásokat. A **ConnectLife** alkalmazás fejlett digitális szolgáltatásokat és problémamentes megoldásokat kínál, amelyek lehetővé teszik a felhasználók számára az eszközök figyelését és vezérlését, értesítések fogadását okostelefonjukról, valamint a szoftverfrissítést (a támogatott funkciók eszközönként és régióként/országoként eltérőek).

Az okos készülék csatlakoztatásához otthoni Wi-Fi hálózatra (csak a 2,4 GHz-es hálózat támogatott) és **ConnectLife** alkalmazással rendelkező okostelefonra van szükség.



A **ConnectLife** alkalmazás letöltéséhez olvassa be a QR kódot, vagy keressen rá a **ConnectLife** alkalmazásra kedvenc alkalmazásboltjában.

1. Telepítse a **ConnectLife** alkalmazást és hozzon létre egy fiókot.
2. A **ConnectLife** alkalmazásban lépjen az eszköz hozzáadása menübe és válassza ki a megfelelő eszköztípust. Ezután szkennelje be a QR kódot (a készülék adattábláján található; manuálisan is beírhatja az AUID/SN számot).
3. Az alkalmazás ezután végigvezeti Önt az eszköz okostelefonhoz való csatlakoztatásának teljes folyamatán.
4. A sikeres csatlakoztatást követően mobilalkalmazáson keresztül távolról is vezérelheti a készüléket.

Hasznos tanácsok okoseszközhöz

Hol található az eszköz QR kódja, amelyet az alkalmazás a beállítás során kér?

A QR kódot a garancialevélen és a készülék adattábláján találja meg.

A Wi-Fi engedélyezése az eszközön

A készüléknek bekapcsolt állapotban kell lennie; a programválasztó gomb bármely pozícióban lehet; tegye a következőket:

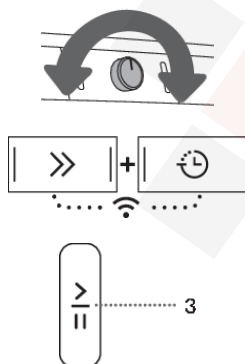

- A **ConnectLife** alkalmazásban lépjen be a készülék hozzáadása menübe.
- Kövesse a **ConnectLife** applikáció utasításait, ahol párosítani fogja a telefont és a készüléket, és hozzá fogja adni a készüléket az otthoni Wi-Fi hálózathoz.
 - Válassza ki a készülék típusát.
 - Olvassa be a QR kódot (a garancialevélen és a készülék adattábláján található meg).
- A készüléken nyomja meg egyszerre és tartsa nyomva a (7+8) pozíciókat mindaddig, amíg a kijelzőn meg nem jelenik a . Megkezdődik az 5 perc visszaszámlálása.
- A **ConnectLife** alkalmazás utasításai végigvezetik Önt azon a folyamaton, amelyben meg kell adnia a megfelelő adatokat, hogy készüléke csatlakozhasson az otthoni hálózathoz.

Az eszköz távoli indításának engedélyezése

A programválasztó gombot állítsa **ConnectLife/REMOTE CONTROL** (távoli vezérlés) állásba.

Nyomja meg a(3) START/PAUSE gombot (az ajtó zárva kell hogy legyen).

Hogyan történik a felhasználó hozzáadása? **PAR**

A készüléknek bekapcsolt állapotban kell lennie; a programválasztó gomb bármely pozícióban lehet; tegye a következőket:

- A **ConnectLife** alkalmazásban lépjen be a készülék hozzáadása menübe.
- Kövesse a **ConnectLife** alkalmazás utasításait a telefon és a készülék párosításához.
 - Válassza ki a készülék típusát.
 - Olvassa be a QR kódot (a garancialevélen és a készülék adattábláján található meg).
- A készüléken nyomja meg egyszerre és tartsa nyomva a (7+8) pozíciókat mindaddig, amíg a kijelzőn meg nem jelenik a **PAR**. Megkezdődik a 3 perc visszaszámlálása.
- Fejezze be és erősítse meg a beállítást az alkalmazásban.

A felhasználók eltávolítása (UnPair)? **UnP**

Ha szeretne felhasználókat eltávolítani, tartsa lenyomva a gombokat (7+8) addig, amíg a kijelzőn meg nem jelenik a **UnP** felirat; erősítse meg választását a (3) START/PAUSE gomb megnyomásával.

INFORMÁCIÓ!

Ezzel a lépéssel el fogja távolítani a készülék összes aktív felhasználóját. Ha ismét távolról szeretné vezérelni az eszközt, meg kell ismételnie a felhasználó hozzáadásának folyamatát **PAR**.

Melyik Wi-Fi router használható?

Csak a 2,4 GHz-es hálózatok támogatottak. Ha a kapcsolat beállítása közben a **ConnectLife** alkalmazás nem találja az Ön otthoni hálózatát, ellenőrizze a következőket:

- a router megfelel-e a 2,4 GHz frekvenciának,
- a hálózata nem rejtett hálózat-e és
- elég erős-e a jel.

Kérdései vannak?

Látogasson meg minket a **www.connectlife.io** címen, vagy lépjen kapcsolatba velünk a **hello@connectlife.io** címen.

Távoli szoftverfrissítés

A szoftverfrissítési lehetőségeket ellenőrizze a **ConnectLife** alkalmazásban.

A MOSÁS FOLYAMATA, LÉPÉSRŐL LÉPÉSRE (1-7)

1. Lépés: Figyelje meg a ruhák címkeit

Normál mosás; Kényes ruhák					
 	Max. mosási hőfok 95°C	 	Max. mosási hőfok 40°C		Csak kézzel mosható
 	Max. mosási hőfok 60°C	 	Max. mosási hőfok 30°C		Ne mossa
Fehérités					
	Fehérités hideg vízben			Fehériteni tilos	
Vegyztisztítás					
	Vegyztisztítás mindenféle szerrel			Petróleum oldószer R11, R113	
	Vegyztisztítás kerozinnal, tiszta alkohollal és R113-ban			Vegyztisztítani tilos	
Vasalás					
	Forró vasalás, max. 200°C			Forró vasalás, max. 110°C	
	Forró vasalás, max. 150°C			Vasalni tilos	
Szárítás					
	Szárítás fektetve (helyezze vízszintes felületre)			Magas hőfok	
	Facsarás nélkül szárítandó			Alacsony hőfok	
	Függesztve szárítandó			Ne szárítsa gépben	

2. Lépés: A mosási folyamat előkészítése

1. Válogassa ki a ruhaneműket anyaguk típusa, színük, szennyezettségük és a javasolt mosási hőfokok szerint (lásd a PROGRAMTÁBLÁZAT-ot).
2. A szálakat hullató vagy rojtos ruhákat a többi ruhától elkülönítve mossa.
3. Ürítse ki a zsebeket. Az érmék, szögek és hasonlók kárt tehetnek a gépben és a szövetben is.
4. A gombokat gombolja be, a zippzárat húzza össze, a szalagokat kösse meg, a zsebeket pedig fordítsa ki; távolítsa el az olyan fém kapcsokat, amelyek kárt okozhatnak a ruhákban, illetve a mosógép belsejében, vagy eltömíthetnék a lefolyót.
5. A nagyon kényes ruhákat és kisebb darabokat helyezze speciális mosózsákba. (Ez opcionális kiegészítőként vásárolható meg).
(A speciális ruhazsák opcionális kiegészítőként vásárolható meg.)

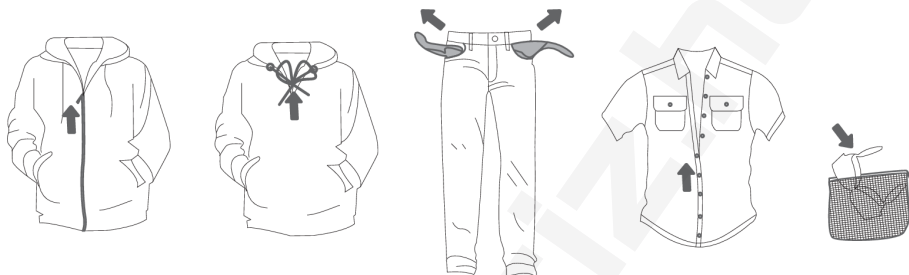

A mosógép bekapcsolása

A csatlakozó kábel segítségével csatlakoztassa a mosógépet az elektromos hálózatra és csatlakoztassa a készüléket a vízhálózatra is.

A mosógép bekapcsolásához nyomja meg az (1) **BE/KIKAPCSOLÁSA** gombot (1. és 2. ábrák).

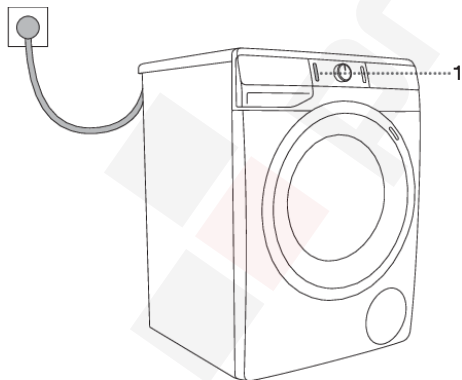

1

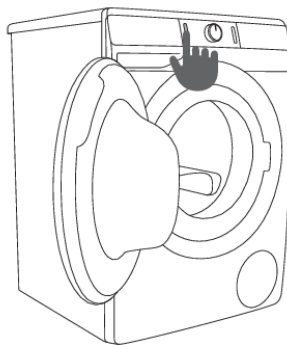

2

A ruhák behelyezése a mosógépbe

Nyissa ki a mosógép ajtaját, a fogantyút maga felé húzva (1. ábra).

Helyezze be a ruhákat a dobba (miután meggyőződött arról, hogy a dob üres) (2. ábra).

Győződjön meg róla, hogy nem szorult-e be valamilyen ruhadarab az ajtó és a gumi tömítés közé.

Zárja be a mosógép ajtaját (3. ábra).

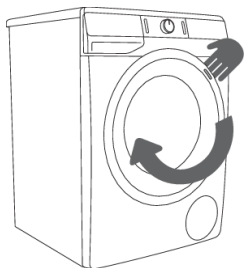

1

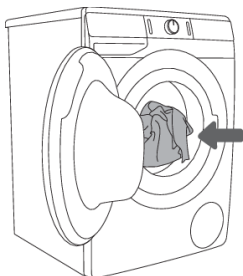

2

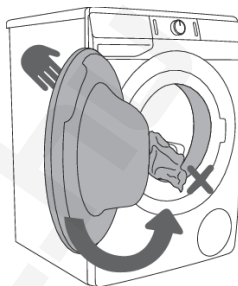

2

Ne töltse túl a dobot! Lásd a PROGRAMTÁBLÁZAT-ot és tartsa be az adattáblán feltüntetett névleges töltést.

Ha a mosógép dobjában túl sok ruha van, azok mosása nem lesz elég alapos.

3. Lépés: A mosási program kiválasztása

Válassza ki a **programot** a programválasztó gomb (2) balra vagy jobbra történő elforgatásával (a ruhák típusától és szennyezettségétől függően). Lásd a PROGRAMTÁBLÁZAT-ot.

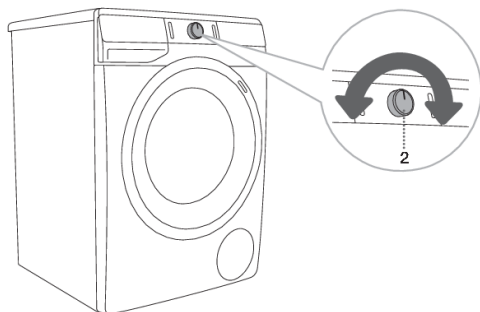

INFORMÁCIÓ!

A programválasztó gomb (2) működés közben nem forog automatikusan.

INFORMÁCIÓ!







A mosási programok összetettek, magukban foglalják az összes mosási fázist, beleértve az öblítést és a centrifugázást is (ez nem vonatkozik a Részprogramokra).

INFORMÁCIÓ!

A részprogramok önálló programok. Használatuk akkor javasolt, ha nincs szükség a teljes mosási programra.

Programtáblázat

Program	Max. töltés	Max. ⑨ ³⁾	A program leírása
 Cotton white  (Fehér pamut) 40°C–90°C	*MAX	MAX ¹⁾	Program fehér pamut ruha, törölközők, ágynemű, pólók, stb. mosására. A hőfok külön állítható be; ezért vegye figyelembe a ruhákon feltüntetett utasításokat. A centrifuga fordulatszáma szintén szabályozható. A program időtartama és a felhasznált víz mennyisége a ruhaneműk mennyiségétől függ. A gyűrődés csökkentése érdekében nyomja meg az (6) OPTIONS (TOVÁBBI FUNKCIÓK) gombot a mosási program elindítása előtt, és válassza ki a ANTI CREASE (GYŰRÖDÉSMENTESÍTÉS) és/vagy STEAM (GŐZ) funkciót.
 Colour (Színes) *–60°C	*MAX	MAX ¹⁾	Program színes pamutból készült ruhákhoz. A hőfok külön állítható be; ezért vegye figyelembe a ruhákon feltüntetett utasításokat. A centrifuga fordulatszáma szintén szabályozható. A program időtartama és a felhasznált víz mennyisége a ruhaneműk mennyiségétől függ.
 Mix (Vegyes ruhák/- Műszál) *–60°C	3,5 kg	1200 ²⁾	Műszálból és vegyes szálakból, vagy viszkózból készült, kényes ruhaneműk, valamint pamut ruhák mosására szolgáló program. Tartsa be a ruhákon feltüntetett utasításokat.
 Wool (Gyapjú&Kézi mosás) *–40°C	2 kg	800	Kímélő mosási program gyapjú, selyem és kézi mosást igénylő ruhák mosásához. Maximális hőmérséklet: 40°C. Ennél a programnál rövid centrifugázás van, a maximális lehetséges fordulatszám 800 fordulat/perc.
 Eco 40-60 ⁴⁾	*MAX	MAX ¹⁾	Normál szennyezettségű pamut ruhanemű, amely 40°C és 60°C-on is együtt mosható ugyanabban a ciklusban. A program az EU környezetbarát tervezési jogszabályainak való megfelelés érdekében értékelésre szolgál.
 Power 59 32' 40°C	4 kg	1200 ²⁾	Program kisebb mennyiségű, enyhén szennyezett ruhaneműhöz. A mosási program intenzív centrifugálást és maximális centrifugálási sebességet tartalmaz. A program időtartama 59 perc. A FAST (GYORS) funkció használata mellett a program időtartama 32 perc.
 Speed 20' (Gyors 20) 30°C	2,5 kg	1000 ²⁾	Gyors mosási program kevésbé szennyezett ruhaneműkhöz, amelyeket csak felfrissíteni szükséges.

Program	Max. töltés	Max.  ³⁾	A program leírása
 Drum clean (Dobtisztítás/-Öntisztító program)	0 kg		<p>A dob tisztítására és a mosószer-maradványok, illetve a baktériumok eltávolítására szolgáló program. A program kiválasztásához forgassa el a programválasztó gombot balra vagy jobbra, a Drum clean (Dobtisztítás/Öntisztító program) pozícióba. További funkciók nem választhatók ki.</p> <p>A dob üres kell hogy legyen. Ne adjon hozzá mosószert vagy öblítőt! Betölthet egy kis mennyiségű ecetet (kb. 2 dl) vagy szóda-bikarbónát (1 kanál, illetve 15 g) a vízkő hatékony eltávolítására. A programot javasolt legalább havonta egyszer használni.</p> <p>A mosószereket a fő mosási rekeszbe vagy a dobba lehet adagolni.</p>
 Spin Drain (Centrifuga fordulatszám Szivattyúzás) (Részprogram)	/	MAX ¹⁾	<p>Ez a program akkor hasznos, ha a ruhák csak ki szeretnénk centrifugálni. Ha csak a vizet szeretné leengedni a gépből, centrifugálás nélkül, nyomja meg többször egymás után a (5) SPIN gombot, amíg egyetlen jelvény sem világít.</p> <p>A kijelzőn a 0:01 jelenik meg.</p>
 Rinse & Soft. (Kimosás & Öblítés) (Részprogram)	/	MAX ¹⁾	<p>A már kimosott ruhák öblítése, keményítése, impregnálása. Öblítő programként is használható, öblítőszer hozzáadása nélkül. Ilyenkor egy további kimosással (öblítéssel) egészül ki.</p> <p>Kiválasztható a WATER+ (PLUSZ VÍZ) opció is, az extra funkció beállításával (nyomja meg az (6) OPTIONS (TOVÁBBI FUNKCIÓK) gombot a mosási program elindítása előtt).</p>
 Pillow (Pehely) 20°C–40°C	**(1/2)	800	<p>Ez a program ideális tollal töltött vagy bélelt párnák és dzsekik mosására. A mosás alacsony hőfokon, nagy mennyiségű vízben történik, kímélő dobmozgással és alacsony centrifuga-fordulatszám mellett.</p>
 Shirts (Ingek gőzzel) *–40°C	3,5 kg	1200 ²⁾	<p>Ez a program pamut, mikroszál és műszál ruhaneműk, gallérok és mandzsetták mosására szolgál. A mosás alacsony hőmérsékleten történik, nagy mennyiségű vízben, a centrifugálás pedig kímélő. A gyárilag beállított fordulatszám 800 fordulat/ perc.</p> <p>A ruhák gőzzel történő kezeléséhez nyomja meg az (6) OPTIONS (TOVÁBBI FUNKCIÓK) gombot és válassza ki a STEAM (GŐZ) funkciót.</p>

Program	Max. töltés	Max. ⑨ ³⁾	A program leírása
 Pets  (Állatszőrök eltávolítása) 30°C–60°C	*MAX	MAX ¹⁾	<p>A program mosás közben eltávolítja a házikedvencek szőrét a ruhaneműkről. A mosási program automatikus előmosást és plusz öblítést tartalmaz. Az előmosás része a programnak. A ruhák gőzzel történő kezeléséhez nyomja meg az (6) OPTIONS (TOVÁBBI FUNKCIÓK) gombot és válassza ki a STEAM (GŐZ) funkciót.</p> <p>A mosási program befejezése után tisztítsa meg a mosógép ajtajának üvegét és a szivattyú szűrőjét, ahol még maradhettek szőrszálak. A mosás végeztével javasolt a Drum clean (Dobtisztítás/Öntisztító program) elindítása, a házikedvencek szőrének alapos eltávolítására.</p>
 Baby  (Babaruhák) 40°C–90°C	*MAX	MAX ¹⁾	<p>Különleges kezelést igénylő ruhák, például babaruhák mosásához.</p> <p>A ruhákat javasolt kifordítani mert így moshatók ki jól a bőrdarabkák vagy bőrpóroló szerek maradványai. A program egy hosszabb melegítést és egy plusz öblítést tartalmaz, ami lehetővé teszi a mosószerek maradványainak eltávolítását. A mosási program tartalmaz egy automatikus előmosást és további öblítéseket. A ruhák gőzzel történő kezeléséhez nyomja meg az (6) OPTIONS (TOVÁBBI FUNKCIÓK) gombot és válassza ki a STEAM (GŐZ) funkciót.</p>
 Extra hygiene  40°C–90°C	*MAX	MAX ¹⁾	<p>Ez a mosási program olyan pamut ruhaneműk mosására szolgál, amelyek különleges kezelést igényelnek, mint például a rendkívül érzékeny bőrű vagy allergiás emberek ruhái. A ruhákat javasolt kifordítani, így alaposabban kimoshatók a bőrdarabkák és az egyéb lerakódások. A ruhák gőzzel történő kezeléséhez nyomja meg az (6) OPTIONS (TOVÁBBI FUNKCIÓK) gombot és válassza ki a STEAM (GŐZ) funkciót.</p>

Program	Max. töltés	Max.  ³⁾	A program leírása
 Remote control (Távoli vezérlés)			A Remote control programmal távolról (telefonon keresztül) irányíthatja a készüléket. A készülék összes programjának kiválasztására lehetőség van (lásd az »A KÉSZÜLÉK ELSŐ ALKALOMMAL TÖRTÉNŐ HASZNÁLATA ELŐTT/Az eszköz csatlakoztatása a ConnectLife alkalmazáshoz« és »A MOSÁS FOLYAMATA, LÉPÉSRŐL LÉPÉSRE (1–7)/3. Lépés: A mosás távoli vezérlése az alkalmazással«). Az alkalmazásban további programokat is kiválaszthat.

* Maximális névleges töltés (MAX) - lásd az adattáblát

** Féltöltés (1/2)

/ Bármekkora töltés (0 kg – MAX kg)

* Hideg mosás







1) Maximális centrifuga-fordulatszám (MAX) - lásd az adattáblát







2) Modelltől függően

3) Maximális centrifuga-fordulatszám

4) Kísérleti program a környezetbarát tervezésről szóló 2019/2023 (EU) Bizottsági rendeletnek és az energiacímekével való jelölésről szóló 2019/2014 határozatnak való megfelelésről.

A mosószerekre vonatkozó ajánlások a 1015/2010 (EU) határozat szerint

Program	Mosószér			
	Univerzális	Színes ruhákhoz	Kényes ruhákhoz és gyapjúhoz	Speciális
 Cotton white (Fehér pamut)	✓	✓	—	—
 Colour (Színes)	✓	✓	—	—
 Mix (Vegyes ruhák/-Műszál)	—	✓	—	—
 Wool (Gyapjú&Kézi mosás)	—	—	✓	✓
 Eco 40-60	✓	✓	—	—
 Power 59 32'	—	✓	✓	—
 Speed 20' (Gyors 20')	—	✓	—	—
Drum clean (Dobtisztítás/-Öntisztító program)	—	—	—	—

Program		Mosószer			
		Univerzális	Színes ruhákhoz	Kényes ruhákhoz és gyapjúhoz	Speciális
	Spin Drain (Centrifuga fordulatszám Szivattyúzás)	—	—	—	—
	Rinse & Soft. (Kimosás & Öblítés)	—	—	—	—
	Pillow (Pehely)	✓	✓	✓	—
	Shirts (Ingek gőzzel)	✓	✓	✓	✓
	Pets (Állatszőrök eltávolítása)	✓	✓	✓	—
	Baby (Babaruhák)	✓	✓	✓	✓
	Extra hygiene	✓	✓	✓	—

✓Javaslat

—Nincs javaslat

INFORMÁCIÓ!

Az energia- és vízfogyasztás szempontjából általánosságban azok a leghatékonyabb programok, amelyek alacsonyabb hőmérsékleten működnek és hosszabb ideig tartanak.

INFORMÁCIÓ!

A zajt és a maradék nedvességtartalmat a centrifugázás sebessége befolyásolja: minél nagyobb a centrifugázás sebessége, annál nagyobb a zaj és annál alacsonyabb a maradék nedvességtartalom.

INFORMÁCIÓ!

A mosóport vagy folyékony mosószer a gyártó utasításainak megfelelően adagolja, figyelembe véve a mosási hőmérsékletet, a mosási programot, a ruhák szennyezettségét és a vízkeménységet.

Ha a mosógépben erős habzás jelentkezik, vagy ha a hab az adagolótartályon keresztül távozik, a kimosott ruhákat alaposan ki kell öblíteni. Válasszon nagyobb mennyiségű vizet tartalmazó mosási programot, mosószer használata nélkül.

INFORMÁCIÓ!

A mosás maximális mennyisége kg-ban (a Pamut programhoz) a mosógép adattábláján van feltüntetve (lásd »A MOSÓGÉP ISMERTETÉSE/Műszaki információk« fejezetet).

**INFORMÁCIÓ!**

A maximális vagy névleges töltés az IEC 60456 szabvány szerint előkészített ruhaneműkre vonatkozik.

**INFORMÁCIÓ!**

A jobb mosási hatékonyság érdekében javasolt a dobot csak 2/3 részig megtölteni a pamut programok használatakor.

**INFORMÁCIÓ!**

A mosás időtartamát befolyásolja az alacsony vízhőmérséklet, az alacsony feszültség, a különböző mennyiségű ruha; a mosásból hátralévő idő ezeknek megfelelően kerül módosításra a mosás folyamata közben.

Az idő optimalizálása a program során

A mosási program korai szakaszában a mosógép fejlett technológiájával megállapítja a ruhák mennyiségét, ezt követően ennek megfelelően módosítja a program időtartamát.

Mosási programok gőzzel

A mosás utolsó lépésében történő gőz hozzáadásával a ruhák szellősebbek lesznek, a gőz enyhén fertőtleníti őket és egyes allergéneket is eltávolít. Az ilyen programot követően a ruhák puhák, rugalmasak és frissek lesznek, kevesebb vasalást igényelnek.

A gőz használata (nyomja meg a 6 pozíciót) lehetővé teszi az öblítő elhagyását, vagy mennyiségének csökkentését.

A gőznek a ruhaneműre gyakorolt jobb hatása érdekében féltöltet javasolt.

A mosás távoli vezérlése az alkalmazással



INFORMÁCIÓ!

Lásd A MOSÁS FOLYAMATA, LÉPÉSRŐL LÉPÉSRE (1–7) fejezetet és kövesse az 1. és a 2. lépést.

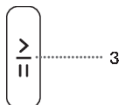

A készüléken:

1. Zárja be a mosógép ajtaját és zárja be az adagolótartályt.
2. Forgassa a programválasztó gombot **ConnectLife/REMOTE CONTROL** (távols vezérlés) pozícióba.
3. Nyomja meg a (3) START/PAUSE gombot. Bekapcsol a távols vezérlés jelzése **REMOTE START** (TÁVOLS INDÍTÁS).

A távols vezérlés a következő 24 órában áll rendelkezésre akkor is, ha a készülék készenléti üzemmódba lép. Az ajtó ez idő alatt zárva van, ezért nem is lehet kinyitni. A távols vezérlés megszakításához nyomja meg a (3) **START/PAUSE** gombot.

Folytassa a készülék vezérlését a **ConnectLife** alkalmazásban, ahol több lehetőség közül választhat (kiválasztás, indítás, program követése és leállítása, további beállítások...)



INFORMÁCIÓ!

A mosás folyamata az alkalmazáson keresztül irányítható/figyelhető.



INFORMÁCIÓ!

A mosógép működése az alkalmazáson keresztül megszakítható vagy leállítható a STOP/ADD CLOTHES/PAUSE ... opciók kiválasztásával.

Egyes lehetőségek távolról is teljes mértékben elvégezhetőek, míg mások megkövetelik az Ön fizikai jelenlétét, például a ruhák hozzáadása a mosási ciklus során (ADD CLOTHES).



INFORMÁCIÓ!

A készüléket akkor is vezérelheti a telefonon keresztül, ha a telefon nem csatlakozik ugyanahhoz a Wi-Fi hálózathoz, mint a készülék (a telefonnak csak aktív internetkapcsolattal kell rendelkeznie). Ez azt jelenti, hogy a készüléket akkor is tudja vezérelni, amikor úton van.



INFORMÁCIÓ!

A készülék több telefontal is vezérelhető. A készülék működését a hozzá csatlakoztatott összes telefontal vezérelheti és figyelemmel kísérheti, függetlenül attól, hogy melyik felhasználó indította el a mosást. A készüléket egyszerre több különböző ConnectLife felhasználói fiókhoz is csatlakoztathatja, illetve azokon keresztül vezérelheti.



INFORMÁCIÓ!

Ha a készüléket a telefonon keresztül elindította, a készülék mellett tartózkodó személy manuálisan kikapcsolhatja vagy vezérelheti azt, az alkalmazás pedig erről értesítést küld.

4. Lépés: A beállítások kiválasztása

A legtöbb programnak vannak alap-beállításai, de ezek a beállítások módosíthatók.

A beállítások a kiválasztott funkció megnyomásával módosíthatók (a (3) START/PAUSE gomb megnyomása előtt).

Az adott mosási program esetében módosítható funkciók csak részlegesen világítanak (halványak).

Bizonyos beállítások egyes programok esetében nem választhatók ki. Az ilyen beállítások nem világítanak és a gomb – ha megnyomjuk – villogni fog (lásd FUNKCIÓTÁBLÁZAT).

A funkciók jelölésének leírása a választott mosási programnál:

- **világít** (Alap/gyári beállítás);
- **halvány** (Módosítható funkciók) és;
- **sötét** (Nem választható funkciók).

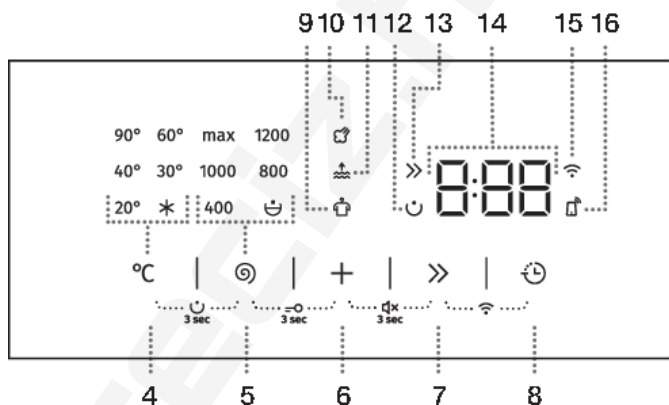

TOVÁBBI FUNKCIÓK



TEMP. °C (MOSÁSI HŐMÉRSÉKLET)

A kiválasztott program hőfokának módosítása.

Valamennyi program rendelkezik egy gyárilag beállított hőfokkal, ami a (4) **TEMP. (MOSÁSI HŐMÉRSÉKLET)** pozíció megnyomásával módosítható.

Világítani kezd a kiválasztott hőmérséklet.





SPIN ⊗ (CENTRIFUGA FORDULATSZÁMA/SZIVATTYÚ STOP/SZIVATTYÚZÁS)

A centrifugázás fordulatszámának módosítása. Minden program (kivéve a Drum clean (Dobtisztítás/Öntisztító program)) meghatározott centrifuga-fordulatszámmal rendelkezik, ami a pozíció (5) **SPIN (CENTRIFUGA FORDULATSZÁMA/SZIVATTYÚ STOP/SZIVATTYÚZÁS)** megnyomásával módosítható.

Ha a Szivattyúzás funkciót centrifugálás nélkül választja, akkor a kijelzőegységen nem fog világítani egyetlen jelfény sem. A mosási idő ennek megfelelően rövidebb lesz.

A Szivattyúzás centrifugázás nélkül opció kiválasztása esetén a kijelzőn (display) a 0:01 jelenik meg.

Ha a »Szivattyú stop« opciót választja, a  jelzés jelenik meg a kijelzőn.

Akkor válassza a »Szivattyú stop«  funkciót, ha azt szeretné, hogy a ruhák az utolsó öblítést közvetően a vízben ázva maradjanak a mosógépben – így nem gyűrődnek össze, ha nem tudja őket azonnal a program végeztével kiszedni a mosógépből. Beállítható a centrifugázás kívánt fordulatszáma. A program folytatásához nyomja meg a (3) **START/PAUSE** gombot, ami világít. A víz ekkor kiszivattyúzásra kerül és lefut az utolsó centrifugázási ciklus.



FAST >> (GYORS)

A **FAST** (GYORS) funkció bekapcsolása esetén a mosási program időtartama rövidebb lesz. Két lehetőség közül választhat (a kiválasztott mosási programtól függően).

A (7) **FAST** (GYORS) pozíció megnyomása után a funkció jelfénye >> részben megvilágítottól teljesen megvilágítottá változik és a kijelzőn korrigálásra kerül a program végső ideje.

Ha szeretné tovább rövidíteni a programot, nyomja meg a (7) **FAST** (GYORS) pozíciót még egyszer, ekkor ismét korrigálásra kerül a program végső ideje.

Ha még egyszer megnyomja a gombot, a beállítás visszaáll az alapértelmezettre.

Első nyomás – **FAST** (GYORS)

Második nyomás – **SUPER FAST** (SZUPERGYORS)

Harmadik nyomás – **DEFAULT** (ALAPÉRTELMEZETT)

A Pamut programhoz féltöltés javasolt.



DELAY END (A MOSÁS VÉGÉNEK KÉSLELTETÉSE)

A (8) **DELAY END** (A MOSÁS VÉGÉNEK KÉSLELTETÉSE) pozíció többször megnyomásával lehetséges a mosás végének késleltetése, maximum 24 órával.

A beállítás folyamata:

- Válassza ki a kívánt programot és a további funkciókat.
- A funkció bekapcsolásához nyomja meg a (8) **DELAY END** (A MOSÁS VÉGÉNEK KÉSLELTETÉSE) pozíciót.
- A pozíció ismételt megnyomásával állítsa be a mosás végének kívánt idejét (a beállítás 6 óráig 30 perces lépésekben, ezt követően 24 óráig 1 órás lépésekben lehetséges).
- A funkció a (3) **START/PAUSE** gomb megnyomása után lép működésbe.

A mosógép megkezdi az idő visszaszámlálását. Amikor a visszaszámlálás eléri a mosási program időtartamát (pl. 2:30), a mosási program automatikusan elindul.

A mosás végének késleltetése funkció megszakításához vagy módosításához nyomja meg és tartsa nyomva a (1) BE/KIKAPCSOLÁS gombot legalább 3 másodpercig.

A mosás végének késleltetése funkció gyors törléséhez tartsa nyomva 3 másodpercig a (8) **DELAY END** (A MOSÁS VÉGÉNEK KÉSLELTETÉSE) pozíciót. A mosási program folytatódik.

Példa a funkció beállítására:

Ha azt szeretné, hogy a mosási program reggel 6:00 órakor érjen véget és az aktuális idő 21:00 óra, állítsa a **DELAY END** (A MOSÁS VÉGÉNEK KÉSLELTETÉSE) késleltetést 9 órára.



INFORMÁCIÓ!

Egyes beállítások bizonyos programoknál nem választhatók ki. Ezek a funkciók nem világítanak a kijelzőn és ha a megfelelő gomb megnyomásra kerül, hangjelzés lesz hallható, illetve a gombon lévő jelfény villogni kezd. (lásd: FUNKCIÓTÁBLÁZAT).



INFORMÁCIÓ!

A funkciók be-/kikapcsolásához nyomja meg a kiválasztott funkciót (a (3) START/PAUSE gomb megnyomása előtt). A kiválasztott funkcióknál a kijelzőn világít a jelfény.



INFORMÁCIÓ!

Ha beállításra került a **DELAY END** (A MOSÁS VÉGÉNEK KÉSLELTETÉSE) funkció és folyékony mosószer használ, nem javasolt az előmosás opció bekapcsolása.

Beállítások két gomb egyidejű megnyomásának kombinációjával

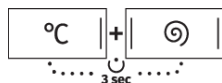
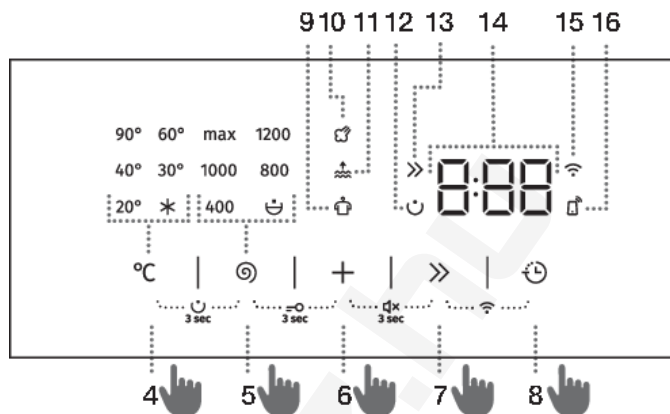

ELŐMOSÁS

Nagyon szennyezett, főként makacs felszíni szennyeződésekkel rendelkező ruhák mosására. Az előmosás funkciót a mosási program kiválasztását követően lehet csak bekapcsolni. A bekapcsoláshoz nyomja meg egyszerre és tartsa legalább 3 másodpercig nyomva a (4) **TEMP.** °C (MOSÁSI HŐMÉRSÉKLET) és a (5) **SPIN** (CENTRIFUGA FORDULATSZÁMA/SZIVATTYÚ STOP/SZIVATTYÚZÁS) pozíciókat.

A kijelzőn világít a (12) jelzés.

☀ INFORMÁCIÓ!

Ha a ELŐMOSÁS opció kiválasztásra kerül, az előmosás rekeszbe mosószeret kell tölteni.



GYEREKZÁR

A biztonság érdekében. A funkció bekapcsolásához nyomja meg egyszerre és tartsa legalább 3 másodpercig nyomva a (5) **SPIN** (CENTRIFUGA FORDULATSZÁMA/SZIVATTYÚ STOP/SZIVATTYÚZÁS) és a (6) **OPTIONS** (TOVÁBBI FUNKCIÓK) pozíciókat. A kijelzőn (display) megkezdődik az idő visszaszámlálása. A beállítást hangjelzés erősíti meg (ha nincs kikapcsolva). A gyerekzárat ugyanezzel a folyamattal ki is kapcsolhatja. Amíg a gyerekzár be van kapcsolva, a program, a beállítások és a további funkciók nem módosíthatók.

A gyerekzár a mosógép kikapcsolása után is aktív marad. A kombináció megnyomását követően a kijelzőn (14) megkezdődik a zár bekapcsolása esetén a »Loc On« animáció kijelzése, míg a zár kikapcsolása esetén a »Loc Off« animáció kijelzése.

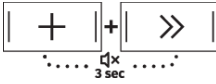

HANG KIKAPCSOLÁSA

A hang (6) **OPTIONS** + (TOVÁBBI FUNKCIÓK) és az (7) **FAST >>** (GYORS) pozíciók egyidejű, legalább 3 másodpercig tartó megnyomásával kapcsolható ki.

A választást hangjelzés erősíti meg.

A hang ismételt bekapcsolásához nyomja meg és tartsa legalább 3 másodpercig benyomva a (6) és az (7) pozíciókat. Ha a hang ki van kapcsolva, a mosás végén nem lesz hangjelzés.

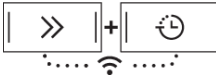

Wi-Fi MENÜ

A Wi-Fi menüt fogja használni az eszköz csatlakoztatásához és a távvezérléshez.

A programválasztó gomb bármely pozícióban lehet.

Nyomja meg egyszerre a (7) **FAST >>** (GYORS) és a (8) **DELAY END** (A MOSÁS VÉGÉNEK KÉSLELTETÉSE) pozíciókat és tartsa nyomva őket addig, amíg a kijelzőn meg nem jelenik a kívánt beállítás.

Lehetséges beállítások (a (7+8) gombok nyomva tartása időtartamától függően):

- 0 - 3 másodperc - a készülék kapcsolatának be- és kikapcsolása.
- 3 - 6 másodperc - Con
Con – a készülék 5 percig készen áll a Wi-Fi hálózatra való csatlakozásra.
- 6 - 9 másodperc - PAr
PAr – a készülék 3 percig készen áll arra, hogy a felhasználó összekapcsolódjon a **ConnectLife** alkalmazással. A funkció csak abban az esetben lesz aktív, ha a készülék csatlakoztatásra került a Wi-Fi hálózatra.
- 9 - 12 másodperc - UnP
UnP – az összes felhasználó eltávolítása.
- 12 másodperc - vagy több
A készülék visszaáll a kiinduló állapotába.

INFORMÁCIÓ!

A mosógép kikapcsolása után valamennyi további beállítás visszaáll az alap-, illetve személyes beállításra, kivéve a hangjelzés beállításait és a Wi-Fi beállítást.

5. Lépés: További funkciók kiválasztása

INFORMÁCIÓ!



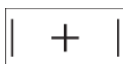

A funkciókat a kívánt funkció megnyomásával kapcsolhatja be vagy ki (még mielőtt megnyomásra kerülne a (3) START/PAUSE gomb).

Egyes beállítások bizonyos programoknál nem választhatók ki. Ezek a funkciók nem világítanak a kijelzőn és ha a megfelelő gomb megnyomásra kerül, hangjelzés lesz hallható, illetve a gombon lévő jelfény villogni kezd. (lásd: FUNKCIÓTÁBLÁZAT). Az elérhető funkciók halványan (részben) világítanak.















OPTIONS (TOVÁBBI FUNKCIÓK)

A (6) **OPTIONS**  (TOVÁBBI FUNKCIÓK) gomb többszöri megnyomásával három funkció és nyolc különböző funkciókombináció (ezek a kiválasztott programtól függenek) közül lehet választani: Amikor valamilyen funkció ki van választva, világít a kapcsolódó jelfény:

- **ANTI CREASE**  (GYŰRŐDÉSMENTESÍTÉS).
A gyűrődések megelőzésére válassza ki az **ANTI CREASE** (GYŰRŐDÉSMENTESÍTÉS) funkciót, ahol a mosás végeztével folytatódik a ruhák kímélő forgatása. A funkció kiválasztása kényes ruhák esetében javasolt. A kijelzőn (14) megjelenik a . A funkció bármikor megszakítható a (3) START/ PAUSE gomb megnyomásával.
- **WATER+**  (PLUSZ VÍZ)
A ruhák mosása nagyobb mennyiségű vízben egyes programoknál.
- **STEAM**  (GŐZ).
A 20 perces gőz ciklus használata a mosási program végén lehetővé teszi a ruhák puhítását és fertőtlenítését, valamint csökkenti vagy feleslegessé teszi a vasalás, illetve az öblítőszer-használat szükségességét.

További funkciók táblázata

Programok	FAST	SUPER FAST	DELAY END	PREWASH	ANTI CREASE	WATER+	STEAM	SPIN	RINSE&HOLD
 Cotton white  (Fehér pamut) 40°C–90°C	•	•	•	•	•	•	•	•	•
 Colour (Színes) *–60°C	•	•	•	•	•	•		•	•
 Mix (Vegyes ruhák/ Műszál) *–60°C	•	•	•	•	•	•		•	•
 Wool (Gyapjú&Kézi mosás) *–40°C	•	•	•		•	•		•	•
 Eco 40-60			•					•	•
 Power 59 32' 40°C	•		•	•	•	•		•	•
 Speed 20' (Gyors 20') 30°C			•		•			•	•
Drum clean  (Dobtisztítás/ Öntisztító program)			•				•		
 Spin Drain (Centrifuga fordulatszáma Szivattyúzás) (Részprogram)			•					•	
 Rinse & Soft. (Kimosás& Öblítés) (Részprogram)			•		•	•		•	•
 Pillow (Pehely) 20°C–40°C	•	•	•	•	•	•		•	•

Programok	FAST	SUPER FAST	DELAY END	PREWASH	ANTI CREASE	WATER+	STEAM	SPIN	RINSE&HOLD
 Shirts  (Ingek gőzzel) *–40°C	•	•	•	•	•	•	•	•	•
 Pets  (Állatszőrök eltávolítása) 30°C–60°C	•	•	•	•	•	•	•	•	•
 Baby  (Babaruhák) 40°C–90°C	•	•	•	•	•	•	•	•	•
 Extra hygiene  40°C–90°C	•	•	•	•	•	•	•	•	•

- További funkciók használhatók

6. Lépés: A mosási program elindítása

Nyomja meg a (3) **START/PAUSE** gombot.

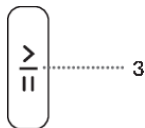

A kijelzőn (display) megjelenik a **PROGRAM VÉGÉIG HÁTRALÉVŐ IDŐ**, illetve a **DELAY END (A MOSÁS VÉGÉNEK KÉSLELTETÉSE)** (amennyiben ki volt választva)

A kiválasztott funkciók jelfényei világítanak.

A (3) **START/PAUSE** megnyomása után módosíthatja a centrifuga fordulatszámát **SPIN (CENTRIFUGA FORDULATSZÁMA/SZIVATTYÚ STOP/SZIVATTYÚZÁS)**, (kivéve a Dobbisztítás (Öntisztító program) esetében), valamint a **GYEREKZÁRAT**, a további beállításokat viszont nem.



INFORMÁCIÓ!

Ha a kijelzőn (display) háromszor felvillan **A MOSÁS VÉGÉIG HÁTRALÉVŐ IDŐ**, és hangjelzés hallható, az azt jelenti, hogy a mosógép ajtaja nyitva van vagy nincs jól bezárva. Zárja be a mosógép ajtaját és nyomja meg a (3) **START/PAUSE** gombot ismét a mosási program folytatásához.

7. Lépés: A mosási program vége

A mosási program végén a hangjelzés lesz hallható, illetve a kijelzőn az **End (Vég)** felirat jelenik meg és lesz látható mindaddig, amíg a mosógép alacsony készsültségi állapotba nem kapcsol, vagy amíg ki nem kapcsol. 5 perc elteltével az **End (Vég)** felirat már nem lesz látható a kijelzőn.



1. Nyissa ki a mosógép ajtaját.
2. Szedje ki a ruhákat a dobból.
3. Törölje át az ajtó gumi tömítését és az ajtó üvegét.
4. Csukja be az ajtot!
5. Zárja el a vízcsapot.
6. Kapcsolja ki a mosógépet (nyomja meg az (1) **BE/KIKAPCSOLÁSA** gombot).
7. Húzza ki a csatlakozó kábelt az aljzatból.

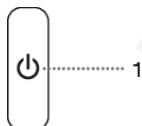

MEGSZAKÍTÁS ÉS A PROGRAM MÓDOSÍTÁSA

Manuális megszakítás

A mosási program leállításához vagy megszakításához nyomja meg az (1) BE/KIKAPCSOLÁS gombot. A kijelzőn villogni fognak a jelfények. Ezzel egyidőben a mosógép kiszivattyúzza a vizet a dobból. Ha a víz kiszivattyúzás megtörtént, a készülék ajtaja kinyílik. Ha a mosógépben lévő víz forró, a mosógép automatikusan lehűti és kiszivattyúzza.

Személyes beállítások

Minden egyes program alap- vagy gyári beállításai módosíthatók. Amikor mosási programot és további funkciót választ ki, a kombináció a (3) START/PAUSE gomb megnyomásával és 3 másodpercig történő nyomva tartásával menthető el (az idő visszaszámlálása a kijelzőn (display) lesz látható). A kijelzőn kigyulladnak az **S** **9**.

A program mindaddig eltárolva marad, amíg ugyanilyen módszerrel meg nem változtatja.

A személyes beállítások a felhasználói menüben visszaváltoztathatók a gyári beállításokra.

Személyes beállítások menü

Kapcsolja be a mosógépet az (1) BE/KIKAPCSOLÁS gomb megnyomásával. A Személyes beállítások menü megnyitásához nyomja meg egyszerre a (4) **TEMP.** °C (MOSÁSI HŐMÉRSÉKLET) és a (6) **OPTIONS** **+** (TOVÁBBI FUNKCIÓK) pozíciókat. A kijelzőn kigyulladnak az **ANTI CREASE** **+** (GYŰRŐDÉSMENTESÍTÉS), **WATER+** **+** (PLUSZ VÍZ), és **STEAM** **+** (GŐZ) jelfények.

A LED kijelzőn az 1 szám jelenik meg, ami a beállítások funkciót is jelzi. A módosítandó funkció kiválasztásához forgassa el a programválasztó gombot (2) balra vagy jobbra. Az 1-es szám a hang-beállításokat jelöli, míg a 2-es a Személyes programbeállítások gyári beállításokra történő visszamódosítását. Ha a kívánt beállítások kiválasztása nem történik meg 20 másodpercen belül, a program automatikusan visszalép a főmenübe.

Nyomja meg a (5) **SPIN** (CENTRIFUGA FORDULATSZÁMA/SZIVATTYÚ STOP/SZIVATTYÚZÁS) pozíciót a kívánt funkciók és azok beállításainak jóváhagyásához; a (4) **TEMP.** (MOSÁSI HŐMÉRSÉKLET) pozíció megnyomásával egyet visszaléphet.

A hangjelzés hangereje négy szintre állítható be (0 – kikapcsolva, 1 – a gombhang aktív, 2 – alacsony hangerő, 3 – magas hangerő). A hangerőt a programválasztó gomb (2) balra vagy jobbra történő elforgatásával választhatja ki. A legalacsonyabb beállítás azt jelenti, hogy a hangjelzés ki van kapcsolva.

Megszakítás gomb

A mosási program bármikor leállítható a (3) START/PAUSE gomb megnyomásával. A mosási program **ideiglenesen van megszakítva** amikor program végéig hátralévő idő villog a kijelzőn. Ha a dobban nincs víz és a víz hőmérséklete nem túl magas, az ajtózár bizonyos idő elteltével kinyílik és az ajtó maga is kinyitható. A mosási program folytatásához csukja be ismét az ajtót és nyomja meg a (3) START/PAUSE gombot.

Ruhák hozzáadása/kivétele a mosógép működése közben

Bizonyos idő elteltével a mosógép ajtaja kinyitható, ha a vízszint és a hőmérséklet bizonyos szint alatt van.

Ha az alábbi feltételek teljesülnek, az elektronikus ajtózárra kiold és a mosógép ajtaja kinyitható; a kijelzőn megjelenik az  jelzés:

- a vízhőmérséklet a dobban megfelelő kell hogy legyen,
- a vízszint a dobban bizonyos érték alatt kell hogy legyen.

Ha mosás közben ruhákat szeretne betölteni a mosógépbe vagy kivenni szeretne ruhákat onnan, a következők szerint járjon el:

1. Nyomja meg a (3) **START/PAUSE** gombot.
2. Ha az ajtózárra kioldásához szükséges valamennyi feltétel teljesül, a mosógép ajtaja kinyitható és a ruhák betölthetők vagy kivehetők.
3. Zárja be a mosógép ajtaját!
4. Nyomja meg a (3) **START/PAUSE** gombot.

A mosási program folytatódni fog.

INFORMÁCIÓ!

Ha nagy mennyiségű ruhát helyez a gépbe mosás közben, azok mosása kevésbé hatékony lehet, mert a mosógép a mosás kezdetén kisebb tömegű ruhát észlelt és ennek megfelelően kisebb mennyiségű vizet töltött be. A ruhák mennyiségéhez képest elégtelen mennyiségű víz miatt a ruhákban is kár keletkezhet (a száraz ruhák dörzsölése miatt) – illetve a mosás időtartama is hosszabb lehet.

INFORMÁCIÓ!



A mosás ideje abban a fázisban folytatódik, ahol abbamaradt.

Hibák

Működési zavar esetén a mosási program leáll.

Erre hangjelzés (lásd a HIBÁK ÉS MŰKÖDÉSI ZAVAROK TÁBLÁZATA) és a hiba kijelzőn (display) való megjelenítése (E:XX) figyelmeztet.

Áramkimaradás

Áramkimaradás esetén a mosási program félbeszakad. Az elektromos áram ellátás helyreállítását követően a mosási program onnan folytatódik, ahol abbamaradt. A mosási program végeztével a kijelzőn (display) felváltva lesz látható a  /  felirat. Ez információt ad az elektromos áram kimaradásáról és annak hatásáról a mosási programra.

A mosás ideje abban a fázisban folytatódik, ahol abbamaradt.

Az ajtó kinyitása (a program ideiglenes megszakítása/végleges leállítása/a program módosítása)

A mosógép ajtaja akkor nyitható ki, ha a készülékben a vízszint elég alacsony és a víz hőmérséklete nem túl magas.

INFORMÁCIÓ!

Ha a mosógép nincs csatlakoztatva az elektromos hálózatra vagy ha a program folyamata közben áramkimaradásra kerül sor, a készülék ajtaját nem lehet kinyitni. Ilyen esetben gondoskodni kell a mosógép megfelelő csatlakoztatásáról, illetve szerelőt kell hívni.

A befejezett mosási ciklusok számának megjelenítése

(modelltől függően)

Ha leválasztja a készüléket az elektromos hálózatról, várjon 10 másodpercet, majd csatlakoztassa újra a tápkábelt, a befejezett mosási ciklusok számára vonatkozó információ 3 másodpercre megjelenik a kijelzőegységen. 3 másodperc elteltével a készülék készenléti üzemmódba kapcsol.

TISZTÍTÁS ÉS KARBANTARTÁS



ÁRAMÜTÉS!

A tisztítás megkezdése előtt húzza ki a csatlakozó kábelt az aljzatból.

A mosószer-adagoló fiók tisztítása



INFORMÁCIÓ!

Az adagoló edényt legalább havonta kétszer meg kell tisztítani.

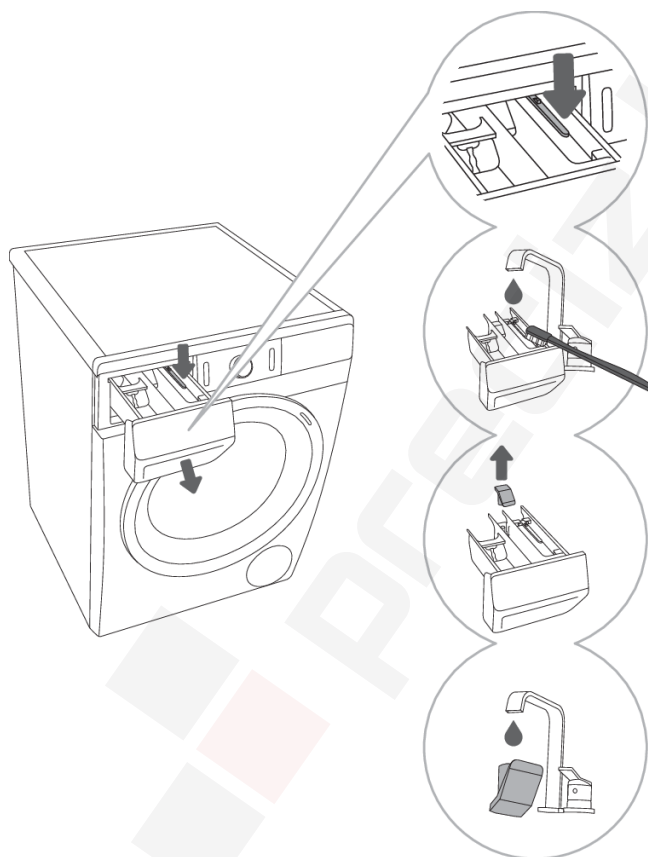

1 A mosószer-adagoló fiók eltávolításához nyomja meg a kis nyelvecskét.

2 Egy kefe segítségével tisztítsa meg folyó víz alatt a mosószer-adagoló fiókot, majd szárítsa meg. Távolítsa el a mosószer-lerakódásokat a fiók házának aljáról is.

3 Ha szükséges, távolítsa el és tisztítsa meg a dugasz fedelét is.

4 Tisztítsa meg a dugasz fedelét folyó víz alatt, majd helyezze vissza.



INFORMÁCIÓ!

Ne tisztítsa a mosószer-adagoló fiókot mosogatógépben.

A vízbevezető cső, a mosószer-adagoló ház és a gumi ajtótömítés tisztítása

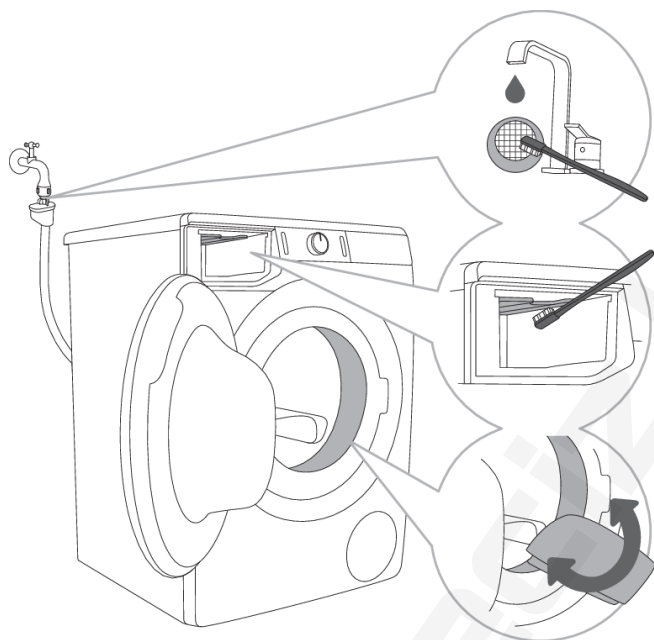

1 Tisztítsa meg gyakran folyó víz alatt a hálós szűrőt.

2 Egy kefe segítségével tisztítsa meg a mosógép teljes öblítő részét, különösen a fúvókákat az öblítő tartály felső oldalán.

3 Minden mosás után törölje át az ajtó gumi tömítését, és távolítsa el minden esetlegesen beleragadt idegen tárgyat, mert ezzel meghosszabbíthatja az élettartamát.

A szivattyú szűrőjének tisztítása

☀ INFORMÁCIÓ!

Tisztítás közben víz folyhat ki a készülékből, ezért javasolt egy nedvszívó rongyot elhelyezni a padlón.

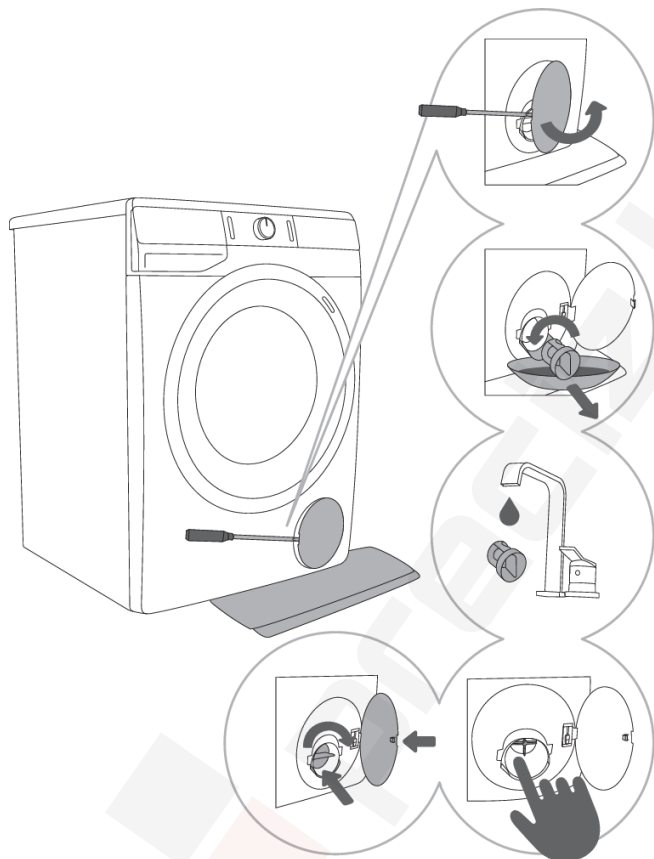

1 Nyissa ki a szivattyú szűrőjének fedelét egy megfelelő szerszám (lapos csavarhúzó vagy más hasonló szerszám) segítségével.

2 A szivattyú szűrőjének megtisztítása előtt húzza ki a vízvezető tölcserét. Forgassa el lassan a szivattyú szűrőt az óramutató járásával ellentétes irányba. Húzza ki a szivattyú szűrőt, hogy a víz lassan ki tudjon folyni.

3 Tisztítsa meg alaposan a szivattyú szűrőjét folyó víz alatt.

4,5 Szedjen ki minden tárgyat és szennyeződést a szűrő házából és a szivattyú propelleréből. Helyezze vissza a szivattyú szűrőt az ábrán látható módon és rögzítse az óramutató járásának irányába forgatva. A jó illeszkedés érdekében a szűrő tömítésének felülete tiszta kell hogy legyen.

☀ INFORMÁCIÓ!

Javasoljuk a szivattyú szűrőjének rendszeres, havonta egyszeri megtisztítását. Szőszös, nagyon szennyezett vagy régi ruhaneműk mosása esetén pedig gyakrabban.

A mosógép külső részeinek tisztítása



ÁRAMÜTÉS!

A tisztítás megkezdése előtt mindig húzza ki a készülék villásdugóját az aljzatból.

A mosógép külső részeit és a kijelzót puha, nedves, pamut rongy és víz segítségével tisztítsa.



FIGYELMEZTETÉS!

Ne használjon olyan oldó- vagy tisztítószerket, amelyek kárt tehetnek a mosógépben (kérjük, tartsa be a tisztítószer gyártóinak javaslatait és figyelmeztetéseit).



INFORMÁCIÓ!

Ne tisztítsa a mosógépet vízsugárral!

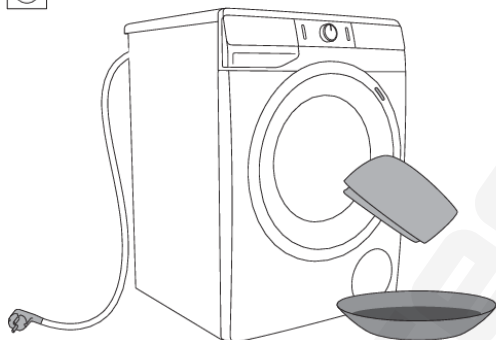

HIBAEELHÁRÍTÁS

Mit teyünk ...?

A mosógép automatikusan felügyeli az egyes funkciók működését a mosási ciklus során. Ha bármilyen szabálytalanságot észlel, az hibaüzenetként (E:XX) jelenik meg a kijelzőn. A mosógép mindaddig jelezni fogja a hibát, amíg kikapcsolásra nem kerül. A környezeti zavarok (pl. az áramhálózatból) különféle hibaüzeneteket idézhetnek elő (lásd a HIBAEELHÁRÍTÁSI TÁBLÁZAT-OT).





Ilyen esetekben:







- Kapcsolja ki a mosógépet és várjon néhány másodpercet.
- Kapcsolja be újra a mosógépet és ismétlje meg a programot.
- A legtöbb, működés közben jelentkező hibát a felhasználó meg tudja oldani (lásd a HIBÁK ÉS MŰKÖDÉSI ZAVAROK TÁBLÁZATÁT).
- Ha a hiba továbbra is fennáll, hívja fel a márkaszervizet.
- A javításokat kizárólag megfelelően képzett személy végezheti el.





A folytatásban felsorolásra kerül minden hiba, amelyet a felhasználó a felhasználói felületen láthat.

Hibák és működési zavarok táblázata



A kijelzőn megjelenő hibaüzenetek a következők lehetnek:



Probléma/ Hiba	Hibaüzenet a kijelzőn és a probléma leírása	Mit teyünk?
	Nem megfelelő beállítások	Indítsa újra a programot. Ha a hiba ismét jelentkezik, hívjon szerelőt.
	A hőmérséklet felismerésének hibája	A befolyó víz túl hideg. Indítsa újra a programot. Ha mosógép ismét hibát jelez, hívjon szerelőt.
	Ajtózár hiba	Ügyeljen rá, hogy a mosógép ajtaja be legyen zárva. Ha a START/PAUSE gomb (3) megnyomása után hangjelzést hall, az azt jelenti, hogy a mosógép ajtaja nincs becsukva. Csukja be a mosógép ajtaját. Húzza ki a csatlakozó kábelt az aljzatból, majd dugja be ismét és kapcsolja be a mosógépet. Ha a hiba megismétlődik, hívjon szerelőt.
	Vízbetöltési hiba	Ellenőrizze a következőket: <ul style="list-style-type: none">• nyitva van-e a vízbevezető szelep,• tiszta-e a vízbevezető cső szűrője,• nincs-e deformálódva (beszorulva, eltömődve, stb.) a vízbevezető cső,• hogy a víznyomás a hálózatban 0,05 és 0,8 MPa (0,5–8 bar) között van-e. Ezután nyomja meg a (3) START/PAUSE gombot a program folytatásához. Ha a hiba megismétlődik, hívjon szerelőt.

Probléma/ Hiba	Hibaüzenet a kijelzőn és a probléma leírása	Mit tegyünk?
	Vízmelegítési hiba	Indítsa újra a programot. Ha a hiba ismét jelentkezik, hívjon szerelőt.
	Vízleeresztési hiba	Ellenőrizze a következőket: <ul style="list-style-type: none"> • tiszta-e a szivattyú szűrője, • nincs-e eldugulva a vízvezető cső, • nincs-e eldugulva a lefolyó, • hogy a vízvezető cső a maximális lehetséges magasság alatt, illetve a minimális fölött van-e (lásd az »ÜZEMBE HELYEZÉS ÉS CSATLAKOZTATÁS/A vízvezető cső csatlakoztatása és rögzítése«); <p>majd nyomja meg ismét a (3) START/PAUSE gombot. Ha a hiba újra jelentkezik, hívjon szerelőt.</p>
	Túlzott mosószer-használat	A túlzott mosószer-használat miatt a dobban nagyobb mennyiségű hab képződik. Lásd a  információ leírását
	Felismert vízszivárgás a mosógép terében	Kapcsolja ki a mosógépet, majd kapcsolja be újra. Vizsgálja meg a készülék külsejét. Ha nem észlel szivárgást, folytathatja a mosógép használatát.
	A megfelelő vízszint felismerésének hibája	Húzza ki a csatlakozó kábelt az aljzatból, majd dugja be ismét és kapcsolja be a mosógépet. Szellőztesse ki a készüléket. Ehhez húzza ki és tisztítsa meg a mosógép szűrőjét, és tisztítsa meg a fali szifont. Ha a hiba megismétlődik, hívjon szerelőt.
	Víz túlfolyás	Abban az esetben, ha a dobban a víz egy bizonyos szint felett van és a kijelzőn hibaüzenet látható, a mosási program megszakad és a készülék kiszivattyúzza a vizet a dobból. Indítsa újra a programot. Ha a hiba ismét jelentkezik, hívjon szerelőt. Abban az esetben, ha a dobban a víz egy bizonyos szint felett van, a kijelzőn pedig hibaüzenet látható, és a készülék még mindig adagolja a vizet, zárja el a vizet és hívjon szerelőt.
	Túlzott mosószer-használat	A túlzott mosószer-használat miatt a dobban nagyobb mennyiségű hab képződik. Lásd a  információ leírását.

Probléma/ Hiba	Hibaüzenet a kijelzőn és a probléma leírása	Mit tegyünk?
	Motor vezérlés hiba	Kézzel ossza el a ruhaneműt (elakadt vagy összegabalyodott ruhanemű), és ismételje meg a mosási programot.
	Hiba az ajtó bezárása közben	Az ajtó csukva van, de nem zárható be. Kapcsolja ki a mosógépet, majd kapcsolja be és indítsa el újra a mosási programot. Ha a hiba megismétlődik, hívjon szerelőt.
	Hiba az ajtó kinyitása közben	Az ajtó be van csukva és nem lehet kinyitni. Kapcsolja ki a mosógépet, majd kapcsolja be újra. Ha a hiba még mindig fennáll, hívjon szerelőt. Az ajtó kinyitásához lásd a »A PROGRAM MEGSZAKÍTÁSA ÉS MÓDOSÍTÁSA/Az ajtó kinyitása (A program ideiglenes megszakítása/végleges leállítása/a program módosítása)« fejezetet.
	Az elektromos hálózat nem megfelelő frekvenciájának (50/60 Hz) felismerésére szolgáló rendszer figyelmeztetése	A mosógép bekapcsolásakor a rendszer a tápfeszültség nem megfelelő frekvenciáját érzékelte, ami kihatással van a mosógép funkcionalitására. Ellenőrizni szükséges az elektromos hálózatot és el kell hártani a nehézségeket.
	A készülék nem csatlakoztatható a hálózathoz.	A hiba csak a távirányított mosási funkcionalitást érinti (Remote control). Nincs hatással a többi program mosási folyamataira. Hívjon szerelőt.

Figyelmeztetések/információk a felhasználó számára, amelyek a kijelzőn (display) megjelenhetnek:

Figyelmeztetés/ Információ	Üzenet a kijelzőn (display)	Ok, hiba leírása, teendő
	Folyamatban van az ANTI CREASE (GYŰRŐDÉSMENTESÍTÉS) funkció, amely a mosási programmal együtt került bekapcsolásra	Az ANTI CREASE (GYŰRŐDÉSMENTESÍTÉS) funkció megszakításához nyomja meg a (1) BE/KIKAPCSOLÁS gombot.
	Vízvezető rendszer figyelmeztetés  figyelmeztetés kijelzése.	Figyelmeztetés a csökkent vízfolyásra a szivattyúzás során. Ellenőrizze a következőket: <ul style="list-style-type: none"> tiszta-e a szivattyú szűrője, nincs-e eldugulva a vízvezető cső, nincs-e eldugulva a lefolyó,

Figyelmeztetés/ Információ	Üzenet a kijelzőn (display)	Ok, hiba leírása, teendő
		<ul style="list-style-type: none"> • hogy a vízvezető cső a maximális lehetséges magasság alatt, illetve a minimális fölött van-e (lásd az »ÜZEMBE HELYEZÉS ÉS CSATLAKOZTATÁS/A vízvezető cső csatlakoztatása és rögzítése«);
	<p>Rendszerfigyelmeztetés, hogy le kell futtatni a Drum clean (Dobtisztítás/Öntisztító program)</p> <p>A mosási program befejezése után a kijelzőn felváltva látható a Eln és az End felirat.</p>	<p>Ha a mosás végeztével a Eln figyelmeztetés jelenik meg a kijelzőn, tegye a következőket:</p> <ul style="list-style-type: none"> • tisztítsa meg az adagolórekeszt, • tisztítsa meg a vízbevezető cső rácsát, az adagolórekesz házát és az ajtó gumi tömítését. • tisztítsa meg a szivattyú szűrőjét (lásd a »TISZTÍTÁS ÉS KARBANTARTÁS« fejezetet) és • indítsa el a Drum clean (Öntisztító program) öntisztító programot (lásd »A MOSÁS FOLYAMATA, LÉPÉSRŐL LÉPÉSRE (1–7)/3. Lépés: Programtáblázat«). <p>Az öntisztító program a dob tisztítására és a mosószer-maradékok és baktériumok eltávolítására szolgál. A dob üres kell hogy legyen. Ne töltsön be mosószert és öblítőt! Betölthet egy kis ecetet (kb. 2 dl) vagy szódadikarbónát (1 kanál, illetve 15 g) a vízkő hatékony eltávolítására. Javasolt a programot legalább havonta egyszer használni, illetve mindig, ha megjelenik a Eln figyelmeztetés.</p>
	<p>A mosási program közben túlzott habzást felismerő rendszer figyelmeztetése</p>	<p>Amikor a mosógépben túlzott habzás következik be, illetve a hab az adagoló rekeszen keresztül kifolyik, a kimosott ruhát alaposan ki kell öblíteni nagyobb mennyiségű vízben. Mosószert használata nélküli programot kell kiválasztani.</p> <ul style="list-style-type: none"> • Javasolt a Rinse&Softening (Kimosás& Öblítés) program kiválasztása. • Csökkentse megfelelő mértékben az adagolt mosószert mennyiségét.
	<p>Figyelmeztetés áramkimaradás esetén (»PF«/Power Failure/Áramkimaradás)</p>	<p>A mosási program közben a rendszer elektromos áram kimaradást észlelt, ami kihatással volt a mosási program funkcionális megvalósulására.</p> <p>Ellenőrizni szükséges az elektromos hálózatot a mosógép működésének környezetében.</p>

Figyelmeztetés/ Információ	Üzenet a kijelzőn (display)	Ok, hiba leírása, teendő
	Értesítés áramkimaradásról (»PF/End«)	A mosási program végén a kijelzőn felváltva villog a End és a PF jelzés. Ez tájékoztatást nyújt a mosási ciklus során fellépett áramkimaradásról. A mosási program ott folytatódik, ahol megszakadt, majd sikeresen véget ér.
	Figyelmeztetés – U:Lo (feszültség 180 V alatt)	A feszültség hosszan tartó, 180 V alá csökkenése került észlelésre, ami befolyásolhatja a mosógép működését. Ellenőrizni szükséges az elektromos hálózatot a mosógép működésének környezetében.
	A bekapcsolt kijelző és a gombok nem reagálnak	Húzza ki a csatlakozó kábelt az aljzatból, ellenőrizze a mosógép megfelelő csatlakozási feszültségét (220-240 V), majd csatlakoztassa újra a kábelt és kapcsolja be a mosógépet.
	Figyelmeztetés – U:Hi (260 V feletti feszültség)	Hosszan tartó, 260 V feletti feszültséglökés került észlelésre, ami befolyásolhatja a mosógép működését. Ellenőrizni szükséges az elektromos hálózatot a mosógép működésének környezetében.
	A mosógép készenléti módban, készen a mosás folytatására A program végéig hátralévő idő felváltva kigyullad és kialszik a kijelzőn.	A mosási program folytatásához nyomja meg a (3) START/PAUSE gombot.
	Felkészülés az ajtó kinyitására A jelfények villognak a kijelzőn.	Várja meg, amíg a folyamat végetér. Ha a folyamat végén a készülék nem jelez hibát, új program indítható el. A vizet ki kell szivattyúzni. Várja meg, amíg az ajtózár kinyílik.
	A készülék távoli vezérlése nem lehetséges	A készüléknél nincs bekapcsolva a távoli vezérlés. Ellenőrizze, hogy világít-e a Wi-Fi jel  a készüléken és állítsa a programválasztó gombot (1) REMOTE CONTROL (ConnectLife)  (TÁVOLI VEZÉRLÉS) állásba.
	A készülék nem csatlakozik a Wi-Fi hálózatra	A készülék nem találja a Wi-Fi hálózatot. Ellenőrizze, hogy a routeren be van-e kapcsolva a 2.4 GHz-es hálózat, és hogy a készüléknél elég erős-e a Wi-Fi jel.



INFORMÁCIÓ!

Zaj és vibrálás – győződjön meg róla, hogy a készülék vízszintesen áll-e az állítható lábak használatával és hogy a szorító anyacsavar biztonságosan meg van-e húzva.

A mosógép dobjában egyenetlenül elhelyezett ruhák vagy ruha-kupacok olyan problémákat okozhatnak, mint a rázkódás vagy a zajos működés. A mosógép észleli az ilyen problémákat és ilyenkor bekapcsol az UKS* (*stabilitást felügyelő rendszer).

A kevés ruhát (pl. egyetlen törölköző, vagy egyetlen pulóver, vagy fürdőköntös, stb.), illetve a speciális geometriai tulajdonságokkal rendelkező anyagokból készült ruhákat (papucsok, nagyobb ruhadarabok, stb.) gyakorlatilag lehetetlen egyenletesen elhelyezni a mosógép dobjában. Ez oda vezet, hogy a készülék többször kísérletet tesz a ruhák egyenletes elosztására, aminek következtében a program hosszabb lesz. Extrém esetekben a program centrifugálás nélkül fejeződik be.

Az UKS* (*stabilitást felügyelő rendszer) stabil működést és hosszabb hasznos élettartamot biztosít a készülék számára.

Ha a problémák a fenti tanácsok figyelembe vételét követően is fennállnak, hívja fel a márkaszervizet.





INFORMÁCIÓ!

Egyes egyszerű, a »HIBAELHÁRÍTÁS/Hibák és működési zavarok táblázata« fejezetben leírt hibákat a felhasználó is el tud hárítani, saját biztonságának veszélyeztetése és a garanciális feltételek befolyásolása nélkül.



INFORMÁCIÓ!

Az Ön által megvásárolt mosógép tartalék-alkatrészei 10 évig állnak rendelkezésre. Ebben az időszakban eredeti tartalék-alkatrészek állnak rendelkezésre, amelyek biztosítják a készülék megfelelő működését.

A tartalék-alkatrészek listája a következő honlapon található meg:

https://partners.gorenje.com/GSD/gsd_public.aspx



TANÁCSOK MOSÁSHOZ ÉS A MOSÓGÉP GAZDASÁGOS HASZNÁLATÁHOZ

Az új, színes ruhaneműket mossa először külön.

Az erősen szennyezett ruhákat kisebb adagokban, több mosóporral vagy előmosással mossa.

Az enyhén szennyezett ruhákat mossa előmosás nélkül, rövidebb programokkal (pl. FAST) és alacsonyabb mosási hőfokon.

A makacs foltokra használjon mosás előtt speciális folttisztító szereket.

Klór-alapú fehérítők használata nem javasolt, mert ezek kárt okozhatnak a fűtőszálban.

Ha alacsony hőmérsékleteken és/vagy folyékony mosószerekkel mos, fennáll annak a veszélye, hogy a mosógépben mikroorganizmusok és kellemetlen szagok képződnek. Minden mosás után hagyja nyitva a mosógép ajtaját, hogy a készülék megszáradhasson. Abban az esetben, ha kellemetlen szagot észlel, futtassa le a Drum clean programot.

A vízkő-lerakódások megelőzésére és eltávolítására olyan szereket használjon, amelyek korrózióvédő szert is tartalmaznak. Vegye figyelembe a tisztítószer gyártójának utasításait. A vízkő-lerakódások eltávolítására javasoljuk a dobtisztító program DRUM CLEAN lefuttatását. Adjon hozzá ecetet (2 dl).

Javasoljuk, hogy kerülje a nagyon kis mennyiségű ruhaneműk mosását, mert ez túlzott energia-felhasználáshoz és a mosógép gyengébb működéséhez vezet.

Ha a mosógépet a gyártó által az egyes programokhoz megadott mennyiségű ruhával tölti fel, hozzájárul az energia-és vízmegtakarításhoz.

INFORMÁCIÓ!

A következő információk az adattáblán található QR AUID kódon keresztül érhetők el (lásd »A MOSÓGÉP ISMERTETÉSE/Műszaki információk« fejezetet):

- névleges töltés kg;
- program időtartama órákban és percekben;
- energiafelhasználás kWh/ciklus;
- vízfogyasztás;
- a mosógép dobjában elért legmagasabb hőmérsékletek;
- a mosási ciklus végén a ruhákban maradt nedvességtartalom és a centrifugázás sebessége.

Magasabb centrifuga-fordulatszámnál kevesebb nedvesség marad a ruhákban. Ennek eredményeként a ruhaszáritó gépben történő szárítás gazdaságosabb és gyorsabb lesz.

Az összehajtogatott ruhákat a dobba helyezés előtt rázza szét.

Ha a vízkeménység meghaladja a 14°dH-t, vízlágyító használata szükséges. A vízlágyítók nem megfelelő használatából eredő fűtőszál-károkra a garancia nem vonatkozik. Ellenőrizze a vízkeménységre vonatkozó információkat a helyi vízszolgáltató társaságnál vagy hatóságánál.

Mosószer-adagoló fiók

A mosópor megkeményedett darabjait ne töltse be a mosószer-adagolóba, mert attól a mosógép csővei eldugulhatnak.

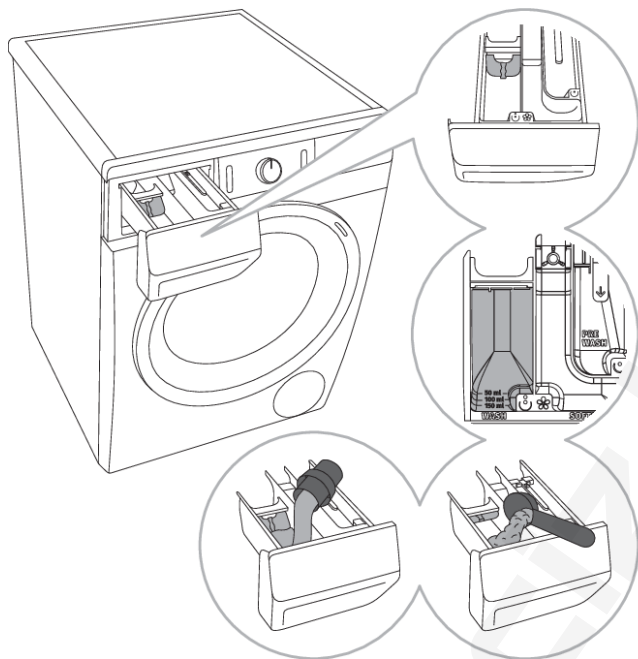

1 A mosógép tartozéka egy elválasztó/elosztó lap is, ami lehetővé teszi folyékony mosószer használatát a fő mosószer-adagoló fiókban

☺ (bal oldali rekesz).

2 Mosópor és folyékony mosószer szint jelző.

3 Mosópor használata esetén az elválasztó lapot ki fel kell emelni.

4 Folyékony mosószer használatakor az elválasztó lapot le kell süllyeszteni.

A mosószer-adagoló tartály rekeszeinek jelölése

☺	előmosás
☺	fő mosás
☼	öblítés

Mosószerek

💡- INFORMÁCIÓ!

A környezetvédelmi jelzéssel ellátott mosószerek kevésbé ártalmasak a környezetre nézve.

A mosószereket a gyártó ajánlásának megfelelően adagolja. A mosószerek csomagolásán fel van tüntetve a mosószer ajánlott mennyisége bizonyos ruhamennyiséghez és vízkeménységhez.

A mosószerek, különösen a folyékony mosószerek adagolására használja a mosószer gyártója által a termékhez mellékelt segédesszközöket.

💡- INFORMÁCIÓ!

A mosóport javasolt közvetlenül a mosás megkezdése előtt betölteni. Ha korábban tölti be, ellenőrizze, hogy a mosószer-adagoló rekesz teljesen száraz-e a mosópor betöltése előtt; ellenkező esetben a mosópor még a mosás megkezdése előtt elázik.

Megfelelő mosószerek

Csak gépi mosáshoz való mosószereket használjon.

Ha folyékony, sűrű ruhaápolási szereket használ, ezeket javasolt vízben felhígítani, ellenkező esetben az adagoló tartály lefolyója eldugulhat.

Folyékony mosószerek használata az előmosás nélküli mosási programokhoz javasolt.

Lásd »A MOSÁS FOLYAMATA, LÉPÉSRŐL LÉPÉSRE (1–7)/3. Lépés: Mosószerszámítási javaslatok a 1015/2010 (EU) határozat alapján«.

Használhat bármilyen modern mosószert, amely háztartási mosógépekhez való. A mosószert csomagolásán fel van tüntetve a használati útmutató és az adagolás, ami maximális mennyiségű ruhaneműre vonatkozik.

A mosószert adagolása függ:

- a ruhanemű szennyezettségi fokától;
- a ruhaneműk mennyiségétől;
- a vízkeménységtől.

Vízkeménység	Keménységi fokozat			
	°dH (°N)	m mol/l	°fH (°F)	p.p.m.
1 - lágy	< 8,4	< 1,5	< 15	< 150
2 - normál	8,4–14	1,5–2,5	15–25	150–250
3 - kemény	> 14	> 2,5	> 25	> 250

INFORMÁCIÓ!

Ellenőrizze a vízkeménységre vonatkozó információkat a helyi vízszolgáltató társaságnál vagy hatóságánál.

Adagolási segédeszközök

A mosószerek, különösen a folyékony mosószerek adagolására használja a mosószert gyártója által a termékhez mellékelt segédeszközöket.

Öblítőszer

INFORMÁCIÓ!

Töltse az öblítőt a mosószert-adagoló tartályba, a  jelzéssel ellátott rekeszbe. Tartsa be az öblítőszer csomagolásán feltüntetett javaslatokat.

INFORMÁCIÓ!

Az öblítőszerrel ne töltse a max. jelölésen túl. Ellenkező esetben korán kerül a ruhára, így gyengébb lesz a mosóhatás.

Folteltávolítási tippek

Mielőtt speciális folteltávolítókat használna, a kevésbé makacs foltokon próbálja ki azokat a természetes módszereket, amelyek nem veszélyeztetik a környezetet.

Ugyanakkor, azonnali beavatkozás szükséges! Vezesse be a foltot nedvszívó szivaccsal vagy egy papírtörülővel; majd öblítse ki hideg (langyos) vízzel – soha ne forró vízzel!

Fehéritő- és folteltávolító szerek használata esetén fennáll a rozsdásodás (korrózió) és a készülék elszíneződésének veszélye.



FIGYELMEZTETÉS!

Környezetvédelmi okokból nem javasoljuk erős vegyszerek használatát.

Foltok	Folteltávolítás
Sár	Amikor a folt száraz, kaparja le a ruháról, mielőtt a mosógépben kimosná. Ha a folt makacs, mosás előtt áztassa enzím alapú folttisztítóban. Ha a folt nem makacs, a mosás előtt kezelje a ruhát folyékony mosószerezrel vagy mosóporral és vízzel.
Izzadásgátló	A mosógépben való mosás előtt kenjen folyékony mosószert a ruhára. A makacs foltokra kenjen folteltávolítót, vagy a mosáshoz használjon oxigén alapú fehéritőt.
Tea	Áztassa vagy mossa ki a ruhát hideg vízben és ha szükséges, kenje be folteltávolítóval.
Csokoládé	Áztassa vagy mossa ki a ruhát langyos szappanos vízben, majd tegyen a foltra almalét és öblítse ki.
Tinta	A mosógépben való mosás előtt kenjen folttisztítót a foltra. Használhat denaturált szeszt is. Fordítsa ki a ruhát és helyezzen egy papírtörülőt a folt alá. A folt hátoldalára kenjen alkoholt. A folyamat végeztével öblítse ki alaposan a ruhát.
Filctoll	Oldjon fel egy kis keményítőt vízben és kenje a foltra. Ha megszáradt, kaparja le egy kefével, majd mossa ki a ruhát mosógépben.
Bébiétel (pisi-, sár- és ételfoltok)	Mielőtt a ruhát a mosógépben kimosná, áztassa a foltokat langyos vízben legalább fél órán át. A foltok könnyebb eltávolítása érdekében használjon enzím-alapú folttisztítót.
Fű	Mielőtt a ruhát a mosógépben kimosná, áztassa a ruhát enzím- alapú folttisztítóban. A fűfoltok úgy is eltávolíthatók, ha a ruhákat (kb. 1 órára) hígított citromlébe vagy alkoholecetbe áztatja.
Tojás	Áztassa a ruhákat enzím-alapú folttisztítóban, hideg vízben legalább 30 percen át, illetve ha a foltok makacsak, több órán át. Ezután mossa ki a ruhát mosógépben.
Kávé	Áztassa a ruhát sós vízben. Ha a folt nem friss, áztassa glicerinnel, ammóniával és alkohollal keverékben.
Cipőtisztító	Kenjen főzőolajat a foltra és öblítse ki.
Vér	Friss folt – öblítse ki a ruhát hideg vízben és mossa ki mosógépben. A ruhába száradt folt – áztassa a ruhát enzím-alapú folttisztítóban, majd mossa ki mosógépben. Ha a folt nem tűnik el, próbálja eltávolítani a ruhának megfelelő fehéritővel.
Ragasztó, rágógumi	Tegye a ruhát egy zacskóba és helyezze a fagyasztóba, amíg a folt meg nem keményedik, majd távolítsa el egy tompa késsel. Ezután kenje be a foltot előmosó folteltávolítóval, majd öblítse ki, végül mossa ki a szokásos módon.

Foltok	Folteltávolítás
Smink	Az előmosáshoz használjon folteltávolítót, majd mossa ki mosógépben a ruhát.
Vaj	A mosógépben való mosás előtt kenje be a foltot folttisztítóval, majd öblítse ki forró vízzel (olyan forróval, amelyet az anyag lehetővé tesz).
Tej	Áztassa a ruhákat enzim-alapú folttisztítóban legalább 30 percen át, illetve ha a foltok makacsak, több órán át. Ezután mossa ki a ruhát mosógépben.
Gyümölcslé	Kenje be a foltot só és víz keverékével, hagyja hatni a keveréket egy ideig, majd öblítse ki a ruhát. A mosógépben való mosás előtt a foltra tehet szódadikarbónát, alkoholecetet vagy citromlevet. A régi foltokhoz használjon glicerint. 20 perc elteltével öblítse ki a ruhát hideg vízben, majd mossa ki mosógépben.
Bor	Áztassa a ruhát hideg vízben legalább 30 percig, használjon folttisztítót is. Végül mossa ki a ruhát mosógépben.
Viasz	Tegye a ruhát a fagyasztóba, amíg viasz meg nem keményedik, majd kaparja le. A maradék viasz eltávolításához helyezzen egy papírtörítőt a foltra, majd melegítse vasalóval, amíg a papír magába nem szívja viaszt.
Izzadság	A mosógépben való mosás előtt dörzsölje be a foltot alaposan folyékony mosószerrel.

TERMÉKINFORMÁCIÓS

TERMÉKINFORMÁCIÓS ADATLAP a Bizottság (EU) 2019/2014 rendelete szerint
(modelltől függően)

A szállító neve vagy védjegye:				
A szállító címe ^(b):				
Modellazonosító				
Általános termékparaméterek:				
Paraméter	Érték	Paraméter	Érték	
Névleges kapacitás ^(a) (kg)	x,x	Méretek cm-ben	Magasság	x
			Szélesség	x
			Mélység	x
EEI _W ^(a)	x,x	Energiahatékonysági osztály ^(a)	[A/B/C/D/E/F/G] ^(c)	
Mosáshatékonysági mutató ^(a)	x,xxx	Öblítési hatékonyság (g/kg) ^(a)	x,x	
Energiafogyasztás kWh/ciklus az »eco 40-60« program alapján. A tényleges energiafogyasztás függ a készülék használatának módjától.	x,xxx	Vízfogyasztás L/ciklus az »eco 40-60« program alapján. A tényleges vízfogyasztás függ a készülék használatának módjától és a víz keménységétől.	x	
Maximális hőmérséklet a kezelt textilben ^(a) (°C)	Névleges kapacitás	x	Maradék nedvességtartalom ^(a) (%)	x,x
	Fél töltet	x		
	Negyed töltet	x		
Centrifugálási sebesség ^(a) (ford./perc)	Névleges kapacitás	x	Centrifugálási hatékonysági osztály ^(a)	[A/B/C/D/E/F/G] ^(c)
	Fél töltet	x		
	Negyed töltet	x		
A program időtartama ^(a) (h:min)	Névleges kapacitás	x:xx	Típus	[beépíthető/ szabadon álló]
	Fél töltet	x:xx		
	Negyed töltet	x:xx		
Levegőben terjedő akusztikus zajkibocsátás a centrifugálási szakaszban (a) (1 pW-ra vonatkoztatott dB(A))	x	A levegőben terjedő akusztikus zajkibocsátás osztálya (a)	[A/B/C/D] ^(c)	
Kikapcsolt üzemmód (W)	x,xx	Készletléti üzemmód (W)	x,xx	

Programkésleltetés (W) (adott esetben)	x,xx	Programkésleltetés (W) (adott esetben)	x,xx
A szállító által vállalt jótállás minimális időtartama ^(b):			
Ezt a terméket úgy tervezték, hogy ezüstionokat bocsásson ki a mosási ciklus alatt		[IGEN/NEM]	

További információk:

Internetes hivatkozás a gyártó honlapjára, ahol az (EU) 2019/2023 rendelet (1) II. melléklete 9. pontjában foglalt információ megtalálható ^(a) ^(b):

^(a) Az »eco 40-60« program esetében.

^(b) Az e tételeket érintő módosítások az (EU) 2017/1369 rendelet 4. cikke (4) bekezdésének alkalmazásában nem tekintendők relevánsnak.

^(c) Ha a termékadatbázis automatikusan generálja e mező végleges tartalmát, akkor a szállítónak ezeket az adatokat nem kell bevennie.

Készenléti üzemmód

Ha a mosógép bekapcsolását **BE/KIKAPCSOLÁSA** gomb (1) követően egyetlen program vagy beállítás sem kerül kiválasztásra, a kijelző egység 5 perc elteltével kialszik és az energiatakarékosság érdekében készenléti üzemmódba kapcsol.

A kijelző a programválasztó gomb (2) elforgatására vagy az (1) **BE/KIKAPCSOLÁSA** gomb megnyomására kapcsol be ismét. Ha a program vége után 5 percen belül nem történik semmilyen változás a beállításokban, a kijelző az energiatakarékosság érdekében kikapcsol.

P_o = súlyozott fogyasztás kikapcsolt állapotban [W]	< 0,5
P_I = súlyozott fogyasztás készenléti üzemmódban [W]	< 0,5
T_I = készenléti idő [perc]	5,00

INFORMÁCIÓ!

A vezeték nélküli kapcsolattal rendelkező készülék készenléti üzemmódban kevesebb, mint 2W áramot fogyaszt.

ÁRTALMATLANÍTÁS



A **csomagolás** környezetbarát anyagokból készült, amelyek a környezet veszélyeztetése nélkül újrahasznosíthatók, tárolhatók és megsemmisíthetők. A csomagolóanyagok ennek megfelelően vannak jelölve.

A terméken vagy a csomagolásán található **jelölés** azt jelenti, hogy a terméket nem szabad hagyományos háztartási hulladékként kezelni, hanem egy arra felhatalmazott, hulladék elektromos és elektronikus berendezések hasznosításával foglalkozó gyűjtőhelyen kell leadni.

Amikor a termék hasznos élettartama vegeen **ártalmatlanítja**, távolítsa el róla a csatlakozó kábeleket és semmisítse meg az ajtózatot, hogy az ajtó ne tudjon bezáródni (gyerekek biztonsága).

A termék megfelelő **ártalmatlanításával** elkerülhetők azok a környezet és emberi egészség vonatkozásban felmerülő negatív hatások, amelyek a termék nem megfelelő módon történő ártalmatlanítása nyomán következhetnek be. A termék ártalmatlanítására és újrahasznosítására vonatkozó további információkért forduljon a hulladékkezelésért felelős önkormányzati szervhez, a hulladékkezelő szolgáltathoz vagy az üzlethez, ahol a terméket megvásárolta.

Previz.hu



gorenje

GORENJE gospodinjski aparati, d.o.o. Cím: Partizanska 12, 3320 Velenje, Szlovénia
Telefon: +386 (0)3 899 10 00 Fax: +386 (0)3 899 28 00 www.gorenje.com



908973-a7

CE

Fenntartjuk az esetleges módosítások és hibák jogát a használati útmutatóban.