

gorenje

HU

Üzemeltetési utasítások

Mosogatógép



GV663B65

Tartalomjegyzék

Az Ön mosogatógépe	4
Biztonságra vonatkozó utasítások	5
Beszerelés	6
Túlfolyás elleni védelem	6
Csomagolóanyag	6
Ártalmatlanítás	6
Jelölések a készüléken	6
Az első használatba vétel előtt	7
1. Vízkeménység	7
2. Alapbeállítások	8
Öblítőszer utántöltése	8
Sóval feltöltés	8
Környezetbarát mosogató	10
Takarítson meg energiát és vizet	10
A mosogatógép megtöltése	11
Törékeny edények	11
A betöltés hatással van a végeredményre	11
A mosogatógép kosarai	11
Felső evőeszköztartó kosár	11
Felső kosár	12
Alsó kosár	13
A mosogatógép használata	15
Mosogatószer hozzáadása	15
Bekapcsolás/Készletléti üzemmód	16
Programválasztás	16
Az opció kiválasztása	17
Indítás/leállítás	18
Status LedLight (Állapotjelző lámpa)	19
Ha további edényeket kíván a mosogatógépbe helyezni	19
Áramszünet	19
Miután befejeződött a program	19
A leghatékonyabb szárítás	19
A mosogatógép kiürítése	20
Programtáblázat	21
Beállítások	22
Karbantartás és tisztítás	24
Öblítőszer utántöltése	24
Sóval feltöltés	24
Szűrőtisztítás	25
A szórókarok tisztítása	25
A mosogatógép külsejének tisztítása	26
CLn - A Öntisztítás program futtatása	26
Az elzáródások eltávolítása	26
Téli tárolás/szállítás	27

Hibaelhárítás	28
Beüzemelés	34
Biztonságra vonatkozó utasítások	34
Beállítás	34
Csatorna csatlakozás	35
Víz csatlakozás	35
Villamos csatlakoztatás	36
Szervizelés	37
Pótalkatrészek	37
Programciklusok száma	37
Műszaki adatok és energiabesorolási címkézés	38
Műszaki adatok	38
A fogyasztók tájékoztatása	38
A tesztintézetre vonatkozó információ	38
Megfelelőségi nyilatkozat	38

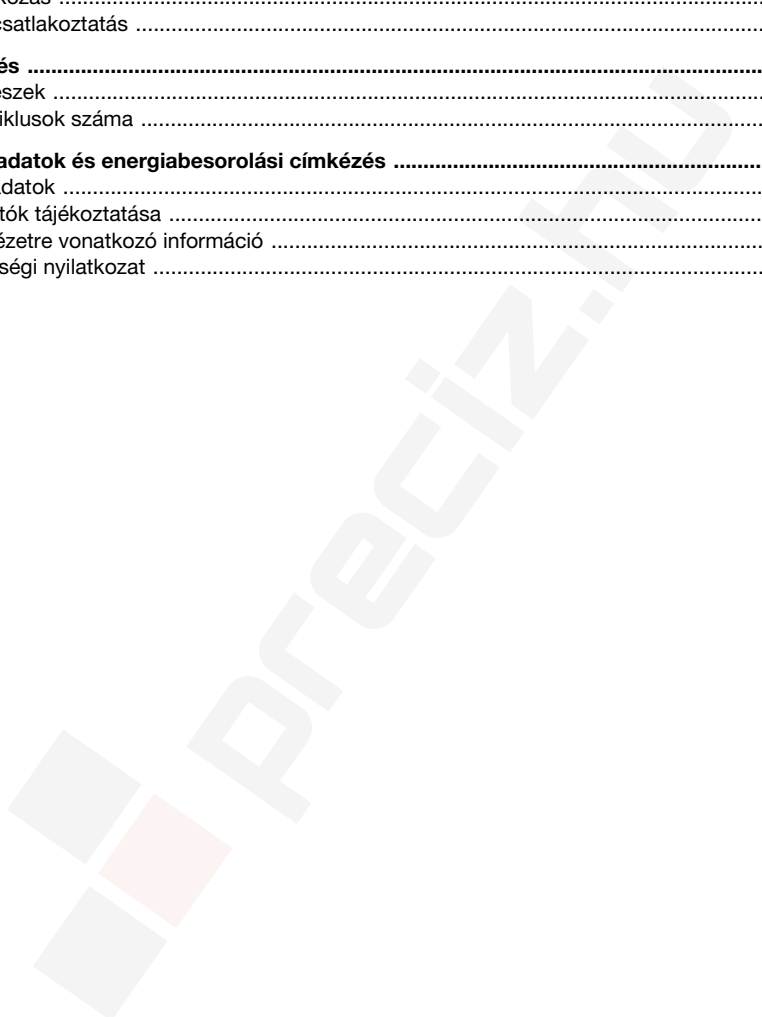

Az Ön mosogatógépe

Helyezze üzembe a mosogatógépet, lásd a *Beüzemelés*. fejezetet. Ezután nyissa ki az ajtót, és nyomja meg a  gombot.

A mosogatógép első bekapcsolásakor fontos, hogy a hatékony tisztítás érdekében a helyes beállításokat válassza. Lásd *Az első használatba vétel előtt* fejezetet.

Bekapcsolás/Készenléti üzemmód

Indítás/leállítás





Kijelző

Programok

-  Auto 45-65°
- eco Eco 55°
-  1h 65°
-  Intenzív 70°
-  Üveg 40°
-  Higiénia 70°
-  Éjszakai 55°
-  Gyors 35°

Opciók

-  Késletett indítás
-  Gyorsmosás
-  TotalDry

Speciális programok

-  Öntisztítás

A kijelzőn megjelenő információk

Lásd itt: *Karbantartás és tisztítás*.

 Öblítőszer utántöltése

 Sóval feltöltés

CLn A Öntisztítás program futtatása

FIGYELEM!

A vezérlőpanel csak akkor reagál a használatra, ha az ajtó nyitva van.

Biztonságra vonatkozó utasítások

- Olvassa el az üzemeltetési utasításokat és tartsa biztonságos helyen!
- Standard terítékek száma: 16
- Tilos a mosogatógépet az üzemeltetési utasításokban leírtaktól eltérő célra felhasználni.
- A mosogatógép ajtóba és a mosogatógép kosárba kizárólag edényeket rakjon.
- Soha ne hagyja nyitva a mosogatógép ajtaját, mert valaki megbotolhat benne. Tolja be a kosarakat, kiküszöbölve a mosogatógép felborulásának kockázatát.
- Kizárólag mosogatószert használjon!
- A berendezést 8 esztendősnél idősebb gyermek, továbbá csökkent fizikai vagy mentális képességű, memóriazavarban szenvedő, illetve tapasztalattal és háttértudással nem rendelkező személy is használhatja. Az ilyen felhasználót vagy felügyelni kell, vagy pedig tájékoztatni kell a berendezés használatát és az esetlegesen fellépő kockázatokat illetően. A berendezést gyermek felügyelet nélkül nem tisztíthatja.
- A sérült tápkábelt csak a gyártó szervizközpontja vagy hasonló szakképzettséggel rendelkező személy cserélheti ki.
- A mosogatógép kizárólag háztartásban, háztartási edények mosogatására használható. Minden egyéb jellegű felhasználása tilos.
- Soha ne helyezzen be oldószer maradványokat tartalmazó edényeket a mosogatógépbe, mivel ez robbanásveszélyt jelent. A mosogatógépbe berakott edényeken ne legyen továbbá hamu, viasz vagy kenőanyag.
- Figyeljen a gyermekekre. Ne engedje, hogy gyermek használja vagy játsszon a mosogatógéppel. Legyen nagyon körültekintő, amikor a készülék ajtaja nyitva van. Előfordulhat, hogy mosószer marad a készülék belsejében. A mosószer hozzáadása után azonnal indítsa el a mosogatógépet.



FIGYELMEZTETÉS!

A késeket és egyéb hegyes eszközöket fektetve helyezze el a mosogatógép evőeszköztartó kosarában.



FIGYELMEZTETÉS!

A gyermeket mindig felügyelje – a mosogatószer maró hatású!

Beszerezés

Lásd itt: *Beüzemelés*.

Túlfolyás elleni védelem

A túlfolyás elleni védelem elkezd ki- és kikapcsolja a gépet, és kikapcsolja a vízellátást, ha a mosogatógép vízszintje meghaladja a normál szintet. Ha a túlfolyás elleni védelem aktiválódik, az F54 (Túltöltés) felirat jelenik meg a kijelzőn. Zárja el a vízcsapot, és vegye fel a kapcsolatot a legközelebbi szervizközponttal. (A mosogatógépen kívüli vízszivárgás elkerülése érdekében ne távolítsa el a dugót a konnektorból, amíg a tápvezeték vízcsapját nem zárta el!)

Csomagolóanyag

A külső csomagolás a készüléket védi szállítás közben. A csomagolóanyagok újrahasznosíthatók. A felhasznált nyersanyagok és a hulladék mennyiségének csökkentéséhez különítse el a különböző csomagolóanyagokat. Előfordulhat, hogy a forgalmazó visszaveszi a csomagolást újrahasznosításra, vagy elirányítja a legközelebbi újrahasznosítási központhoz. A használt csomagolóanyagok a következők:

- Hullámkarton, 100%-osan újrahasznosított anyagból.
- Expandált polisztirol (EPS) hozzáadott klór vagy fluor nélkül.
- A támasztékok kezeletlen fából készültek.
- A védő műanyag polietilénből (PE) készült.

Ártalmatlanítás

A mosogatógépet az újrahasznosítást szem előtt tartva gyártjuk és címkézzük fel. Amikor a mosogatógép eléri hasznos élettartamának végét, és ártalmatlanításra szorul, azonnal használhatatlanná kell tenni. Húzza ki a tápkábelt, és vágja le a lehető legrövidebbre. Távolítsa el a fényforrás(oka)t.

A mosogatógép megfelelő módon történő újrahasznosításával kapcsolatban lépjen kapcsolatba a helyi hatóságokkal.

Jelölések a készüléken



Olvassa el az üzemeltetési utasításokat.



Újrahasznosítás elektromos hulladékként.



A vonatkozó európai uniós irányelvekkel összhangban jóváhagyva.

Az első használatba vétel előtt

1. Vízkeménység

A megfelelő mosogatási eredmény elérése érdekében a mosogatógépet lágy (alacsony ásványianyag-tartalmú) vízre kell rákötni. A kemény víz fehér bevonatot képez az edényeken és a mosogatógépen.

A vízkeménység ellenőrzése

A vízkeménységet német vízkeménységi fok (°dH), francia vízkeménységi fok (°fH), angol vízkeménységi fok (°eH) vagy millimól/liter (mmol/l) egységben szokás megadni.

Ha a víz keménységi foka meghaladja az 5°dH (9°fH / 6°eH / 0,9 mmol/l) értéket, akkor lágyítani kell. Erre automatikusan kerül sor a beépíthető vízlágyító segítségével. Az optimális működés biztosítása érdekében a vízlágyítót be kell állítani a víz keménységi fokához. A vízlágyító beállítását követően lágy víznek megfelelő mosogató- és öblítőszeradagot alkalmazzon.

A helyi víz keménységi fokáról a vízműveknél érdeklődhet.

Jegyezze fel a vízkeménységet: _____

°dH	°fH	°eH	mmol/l	Ajánlott beállítás
0-5	0-9	0-6	0,0-0,9	4:00
6-8	10-14	7-10	1,0-1,4	4:01
9-11	15-20	11-14	1,5-2,0	4:02
12-14	21-25	15-18	2,1-2,5	4:03
15-19	26-34	19-24	2,6-3,4	4:04
20-24	35-43	25-30	3,5-4,3	4:05
25-29	44-52	31-36	4,4-5,2	4:06
30-39	53-70	37-49	5,3-7,0	4:07
40-49	71-88	50-61	7,1-8,8	4:08
50	89	62	8,9	4:09

Ha a víz keménységi foka meghaladja az 50°dH (89°fH / 62°eH / 8,9 mmol/l) értéket, külső vízlágyító csatlakoztatását javasoljuk.

Megnövekedett fogyasztás a regenerálás során

A mosogatógép beépített vízlágyítóját rendszeresen regenerálni kell, hogy megőrizze funkcióját. A regeneráció meghosszabbítja a mosogatóprogramot, és növeli az energia- és vízfogyasztást. Az, hogy a mosogatógép vízlágyítója milyen gyakran regenerálódik, a kiválasztott beállítástól függ.

Példa: ha az Eco 55° program 14°dH (25°fH / 18°eH / 2,5 mmol/l) vízkeménység mellett fut, a vízlágyító regenerálására rendszeres időközönként (7 mosogatási ciklus után) sor kerül, az energiafogyasztás 0,015 kWh-val nő, a vízfogyasztás 2,3 literrel több lesz, a program pedig 3 perccel tovább tart. A regenerálás a fűtésfázisban történik.

FIGYELMEZTETÉS!

A kemény víz fehér bevonatot képez az edényeken és a mosogatógépben, ezért fontos, hogy megfelelő beállítást válasszon a vízlágyítóhoz. Lásd: Vízkeménység, *Beállítások* fejezet.

Soha ne használja a mosogatógépet üres sótartó rekeszsel, ha a víz keménységi foka meghaladja az 5°dH (9°fH / 6°eH / 0,9 mmol/l) értéket.

2. Alapbeállítások

A mosogatógép első bekapcsolásakor fontos, hogy a hatékony tisztítás érdekében a helyes beállításokat válassza. Lásd oldal 22.

Beállítás:

- Öblítőszer
- Vízkeménység
- TAB (Minden az egyben mosószer)

3. ✨ Öblítőszer utántöltése



Az öblítőszer használatával gyorsabb és eredményesebb az edények szárítása, továbbá a mosogatás hatékonyabb, az edények pedig feltmentesek lesznek.

Töltse fel az öblítőszerrekeszt öblítőszerrel az Öblítőszer 3:01 - 3:05 opció kiválasztása után.

1. Nyissa fel a mosogatószertartó fedelelet.
2. Óvatosan töltsse fel a rekeszt öblítőszerrel a **MAX** szintig.
3. Törölje le a rekesz környékén esetlegesen kifreccsent öblítőszer.
4. Szorosan csukja le a fedelet.

Ha az öblítőszer tartályt fel kell tölteni, a jelzés kigyullad a kijelzőn.

4. ⚙️ Sóval feltöltés

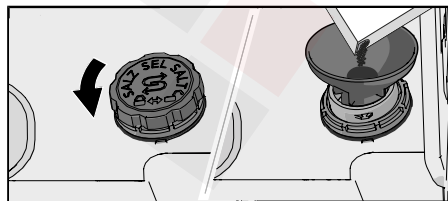

Ha a vízkeménység 5 °dH (9 °fH / 6 °eH / 0,9 mmol/l) felett van, töltsse fel a tartályt sóval.

A Vízkeménység 4:01 - 4:09 opció kiválasztása után adagoljon só a sótartó rekeszbe.

1. Távolítsa el a sótartó rekesz fedelét az óramutató járásával ellentétes irányba forgatva.
2. Illessze a mosogatógéphez mellékelt tölcserőt a sótartály feltöltőnyílásába. Az első mosogatás előtt töltsön bele körülbelül 1 l vizet. (Csak első alkalommal szükséges víz.)
3. Töltsse fel elegendő sóval a sótartó rekeszt (max. 750 gram). Mosogatógéphez való speciális só használjon.

4. Törölje le a felesleges sót, és fordítsa el a fedelet az óramutató járásával megegyező irányba, amíg zárt helyzetbe nem kerül.

Ha a sótartályt fel kell tölteni, a jelzés kigyullad a kijelzőn.



FIGYELMEZTETÉS!

A rozsdafoltok kialakulásának elkerülése érdekében a só hozzáadása után rögtön el kell indítani egy mosogatási programot.



Környezetbarát mosogatás

Takarítson meg energiát és vizet

A mosogatógép otthoni használata általában kevesebb energiát és vizet igényel, mint a kézi mosogatás.

Ne öblítsen folyó víz alatt



Ne öblítse le az edényeket folyó víz alatt, mert ez fokozott energia- és vízfogyasztáshoz vezet. A mosogatógép betöltése előtt egyszerűen kaparja le a nagyobb élelmiszer-maradványokat.

Válasszon környezetbarát mosószert

Olvassa el a csomagoláson található környezetvédelmi nyilatkozatot!

Ha túl sok mosószert, öblítőszeret és sót használ, csökkenhet a mosogatás hatásfoka, és a környezetet is nagyobb terhelés éri.

A mosogatógépet teljesen feltöltve üzemeltesse

Takarítson meg energiát és vizet: a program futtatása előtt várja meg, amíg a mosogatógép megtelik (lásd a standard terítékek számát). Ha kellemetlen szagok jelentkeznek, használja az  1h 65° programot a  Gyorsmosás edényöblítési opcióval.

A programokat futtassa alacsonyabb hőmérséklet-beállítással

Ha az edények csak kis mértékben szennyezettek, akkor választhatja az alacsony hőfokú programot.

Válassza az – Eco 55° mosogatási programot

Ez a program alkalmas a hétköznapi használat során keletkezett szennyeződések eltávolítására, és a kombinált energia- és vízfogyasztás szempontjából ez a leghatékonyabb. A környezetbarát tervezésre vonatkozó európai uniós jogszabályoknak is megfelel.

A programot hatékony mosásra tervezték, a lehető legkevesebb energia és víz felhasználása mellett. Hosszú ideig mos, alacsony hőmérsékleten.

Válassza a(z) – TotalDry opciót

A  TotalDry opció használatával lerövidítheti a mosogatási programot, és jobb szárítási eredményt érhet el. Az opció a program végén automatikusan kinyitja a mosogatógép ajtaját. Várjon, amíg a mosogatógép jelzi, hogy befejeződött a program, és a mosogatógép kiürítése előtt várja meg, hogy lehűljenek az edények. (Ha a mosogatógép beépíthető, akkor a mellette lévő konyhabútoroknak is párábíróknak kell lenniük a mosogatógép párájával szemben.)

Hideg vizes bekötés

Ha az épület fűtése olaj, áram vagy gáz használatával történik, akkor a mosogatógépet a hidegvíz-vezetékhez csatlakoztassa.

Meleg vizes csatlakozás

Ha az épület fűtése energiatakarékos módon, például központi fűtéssel, illetve napenergia vagy geotermikus energia használatával történik, akkor a mosogatógépet a melegvíz-vezetékhez csatlakoztassa (max. 70 °C). A melegvíz-vezetékhez való csatlakoztatás eredményeként csökken az energiafogyasztás.

FIGYELEM!

Ne lépje túl a vízellátás megengedett hőmérsékletét. Bizonyos edények olyan anyagokat tartalmaznak, amelyek nem viselik el a magas hőmérsékletet. Lásd a *Törékeny edények* című részt a *Mosogatógép megtöltése* fejezetben.

A mosogatógép megtöltése

Törékeny edények

Bizonyos edények nem valók mosogatógépbe. Ennek számos oka lehet. Egyes anyagok nem bírják az erős hőt, másokban kárt okozhat a mosogatószer.

Kezelje óvatosan a kézzel készített tárgyakat, a törékeny dísz tárgyakat, a kristály- és üvegedényeket, valamint az ezüstműből, rézműből, ónműből, alumíniumból, fából vagy műanyagból készült edényeket. Keresse a „Mosogatógépben mosható” jelölést az edényeken.

A betöltés hatással van a végeredményre

Átgondoltan helyezze el az edényeket a mosogatógépben, hogy a lehető legalacsonyabb energia- és vízfogyasztás mellett a legjobb mosási és szárítási teljesítményt érhesse el. Gondoskodjon róla, hogy a mosogatógép az összes felületet elérhesse és megtisztíthassa, és a lehető legalaposabban megszárazhassa az edényeket.

- Az edényeket szennyezett felületükkel befelé és lefelé kell elhelyezni.
- Ne helyezze egymásra az edényeket.
- A bemélyedéssel rendelkező edényeket, például a bögréket, ferdén helyezze el, hogy az öblítővíz le tudjon folyni róluk. Ez a műanyag edények esetében is fontos.
- Ügyeljen arra, hogy a kisméretű tárgyak ne essenek át a mosogatógép kosarának rácsán. Helyezze ezeket a felső evőeszköztartó kosárba.

A mosogatógép kosarai

A mosogatógép felső evőeszköztartó kosárral, felső kosárral és alsó kosárral van ellátva.

A kosarak megjelenése a mosogatógép elrendezésétől függően eltérő lehet.

Felső evőeszköztartó kosár

A felső evőeszköztartó kosárban elegendő hely van az evőeszközök, a merőkanál, a habverő, a tálaló evőeszközök és egyéb hasonló eszközök számára.

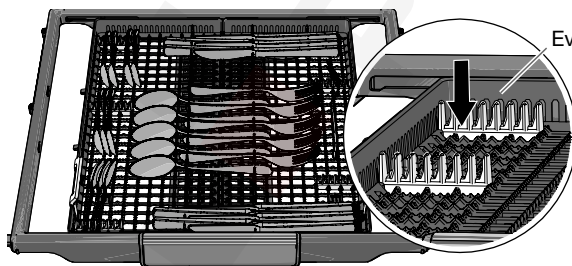

Evőeszköztartók

Szerelje fel a mellékelt evőeszköztartókat, hogy maximális teherbírást érjen el az evőeszközök, merőkanál és hasonló tárgyak számára. (A mellékelt műanyag zacskóban találhatók.)

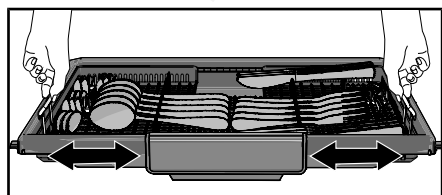

A két felső evőeszköztartó tálca oldalra mozgatható, így a magasabb edények számára is biztosítható hely a pohártartó polcon.

Felső kosár

A felső kosárba poharat, csészét, tálat, és kistányért tegyen, a szennyezett felükkel befelé és lefelé! A borospoharakat a borospohártartó polcra, a késeket a jobboldali késtartóba tegye.

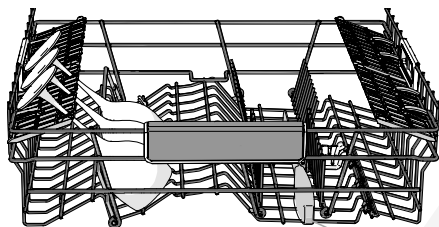
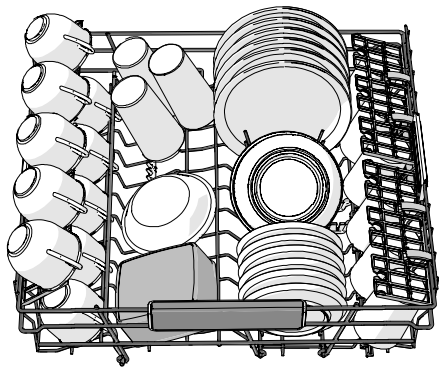

Késtartó állvány

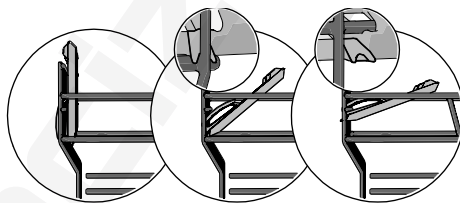

3 pozíció

A felső kosár magasságának beállítása

1. Húzza ki a felső kosarat.
2. Emelje mindkét kezével az oldalsó fogantyúkat.
3. Felső helyzetben emelje mindkét kezével az oldalsó fogantyúkat és óvatosan eressze le a kosarat.
Tartsa szem előtt, hogy a kosár mindkét oldalát mindig azonos magasságra kell beállítani.

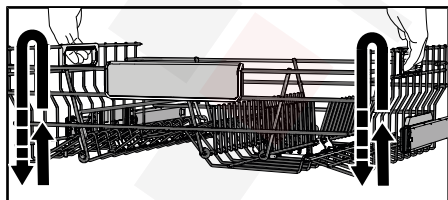

Állítható tányértartók

Az állítható tányértartók lehajthatók, hogy megkönnyítsék a fazekak, tálak és poharak betöltését.

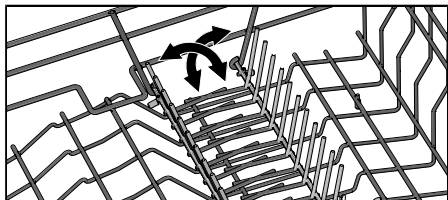

Alsó kosár

Helyezzen tányért, kistányért, tálalóedényt és fazekat az alsó kosárba. Az evőeszközök helye az evőeszköztartó.

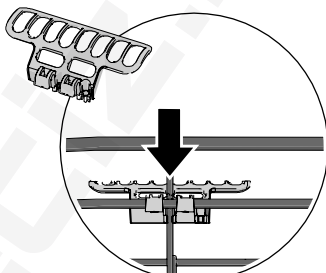
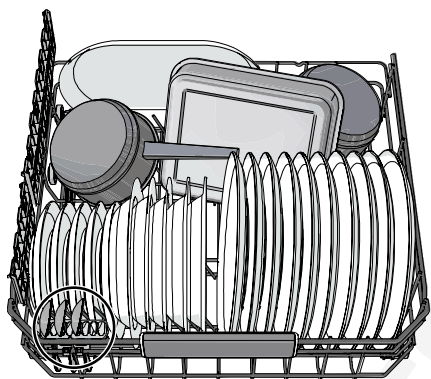

Szerelje be az evőeszköztartót a maximális terhelhetőség biztosítására. (A zárt műanyag doboz belsejében található.)

Állítható tányértartók

Az állítható tányértartók lehajthatók, hogy megkönnyítsék a fazekak és tálak betöltését.

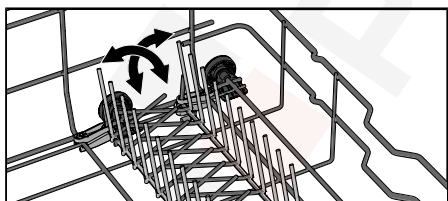

Váza- és palacktartó

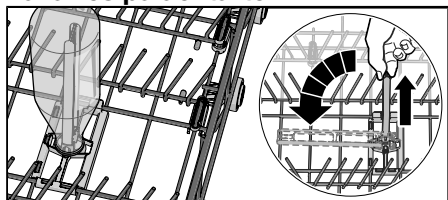

Emelje fel és hajtsa le a vázát és a palacktartót, ha nem használja, hogy helyet biztosítson a többi edénynek.

Módosítható teljesítményű zónák

A mosogatógép két állítható teljesítményű zónája két különböző pozícióban nyitható vagy kikapcsolható.

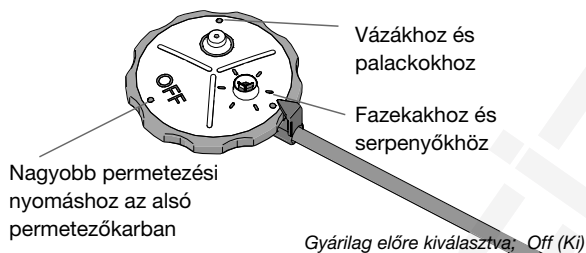

Hagyja nyitva a teljesítményzónákat, ha nagyobb vízáramlást szeretne ott, ahol például fazekakat és serpenyőket, vagy vázákat és palackokat helyezett el. Kapcsolja ki a mosogatógép teljesítményzónáit, ha az alsó permetezőkarnál szeretne nagyobb víznyomást elérni.

FIGYELEM!

Győződjön meg róla, hogy a szórókarok szabadon forognak.

A mosogatógép használata

Mosogatószer hozzáadása

Kövesse a mosószer csomagolásán található utasításokat. Ez a mosogatógép vízlágyítóval van felszerelve, ezért lágy víznek megfelelő mosószert és öblítőszert használjon.



Túl sok mosószert esetén csökkenhet a mosogatás hatékonysága, továbbá nagyobb a környezetterhelés.

A mosogatószer-tartálynak száraznak kell lennie a mosogatószer betöltésekor. Van egy rekesz az előmosogatáshoz és egy a mosogatás fő szakaszához. Ha por állagú mosogatószert, vagy gélt használ, akkor tölthet belőlük egy keveset az előmosogatáshoz való rekeszbe. Ha kérdése van a mosogatószerről kapcsolatban, forduljon a termék gyártójához.

FIGYELEM!

Kizárólag gépi mosogatószert használjon! Kézi mosogatószer nem használható, mivel a képződő hab megakadályozza a mosogatógép eredményes működését.

Minden az egyben mosószert

Sokféle minden az egyben mosószert kapható. Olvassa el figyelmesen a megvásárolt termék használati útmutatóját.

Aktiválja a TAB beállítást, ha öblítőszert tartalmazó minden az egyben mosogatószert használ.

Mosogatógép tabletták használata nem javasolt 75 percnél rövidebb programokhoz. Használjon helyette por vagy gél állagú mosogatószert.

FIGYELEM!

Az optimális mosogatási és szárítási eredmény mosogatógéphez való mosogatószer és külön adagolt öblítőszert és só használatával érhető el.



Kijelző

**FIGYELEM!**

A vezérlőpanel csak akkor reagál a használatra, ha az ajtó nyitva van.

**Bekapcsolás/Készenléti üzemmód**

Nyissa ki az ajtót és nyomja meg a  gombot. Nyissa meg a vízcsapot is, ha el volt zárva.

Programválasztás

Válasszon az edények típusának és a szennyezettségük mértékének megfelelő programot. A(z) Eco 55° mindig be van állítva előzetesen.

Nyomja meg a kívánt program gombját. Az aktivált állapotot jelzőfény jelzi.

**Auto 45-65°**

A mosogatógép képes felmérni, hogy mennyire szennyezettek az edények és annak megfelelően állítja be a vízfelhasználást és a hőfokot. Új berendezés esetén a programot ötször le kell futtatni, mielőtt beáll a rendszer és a lehető legjobb teljesítményt nyújtja.

ECO Eco 55°

Ez a program alkalmas a hétköznapi használat során keletkezett szennyeződések eltávolítására, és a kombinált energia-és vízfogyasztás szempontjából ez a leghatékonyabb. A környezetbarát tervezésre vonatkozó európai uniós jogszabályoknak is megfelel.

A környezetbarát mosogatósról a *Környezetbarát mosogató* fejezetben olvashat bővebben.

Erősen szennyezett, nagyon zsíros edényekhez magasabb hőmérsékletű programot kell használni.

**1h 65°**

Gyors program a kissé odaszáradt maradékok eltávolításához. (A program nem alkalmas odaégett étel eltávolítására, például tepsikből.)

A TotalDry opció fontos szerephez jut a legjobb szárítási eredmények biztosítása tekintetében.

**Intenzív 70°**

Magas hőmérsékletű program nagyon szennyezett, zsíros edények, például serpenyő, fazék és sütőtepsi elmosogatásához. Ha ezek az edények nem töltik meg teljesen a mosogatógépet, akkor tányért és egyéb edényeket is rakhat melléjük.

Üveg 40°

Kímélő, alacsony hőmérsékletű mosogatási program a kristályból/üvegből készült, törékeny tárgyakhoz. Mindig csak kis mennyiségű mosószert használjon, és úgy helyezze el a tárgyakat, hogy ne érhessenek egymáshoz a mosogatás során. Lásd még a *Törékeny edények* részt *A mosogatógép megtöltése* fejezetben. A rászáradt ételmaradékoktól mentes porcelán étkezéslet közvetlenül a használata után szintén elmosható ezzel a programmal.

Higiénia 70°

Ez a program ideálisan használható abban az esetben, ha a kezelő rendkívül nagy higiéniai igényeket támaszt, például cumisüveg és vágódeszka mosogatásakor. A főmosás és az utolsó öblítés egyaránt magas hőmérsékleten történik.

Éjszakai 55°

Csendesebb mosogatási program, amely éjszaka is futtatható. A program időtartama itt hosszabb.

Gyors 35°

Gyors program az éppen használt olyan edényekhez, amelyekeken nincs megszáradt ételmaradék.

Öntisztítás

Öntisztító program a mosogatógép üstjének, szórókarjainak és azok csöveinek tisztításához.

Ezt a programot mosogatószer vagy citromsav hozzáadásával kell futtatni (edények nélkül). A piacon elérhető speciális mosogatószer-tisztítók is. A vízkőlerakódások eltávolításához lásd a *A mosogatógép belső tere* részt a *Karbantartás és tisztítás* fejezetben.

FIGYELEM!

CLn A mosogatógép rendszeres időközönként jelzi, hogy a(z) Öntisztítás opciót futtatni kell.

Az opció kiválasztása

Nyomja meg az aktiválni kívánt opciókat. (A rendelkezésre álló opciók programonként eltérőek.)

Késletett indítás

A Késletett indítás kiválasztása esetén a mosogatógép az ajtó becsukása és a \triangleright gomb megnyomása után 1–24 órával indul el.

1. Nyomja meg egyszer a  gombot a Késletett indítás aktiválásához. Nyomja meg többször vagy tartsa lenyomva a kívánt óraszám beállításához. A Késletett indítás ideje jelenik meg a kijelzőn.
2. Nyomja meg a \triangleright gombot. Csukja be az ajtót. Az időzítő visszaszámol, és a mosogatógép a kiválasztott késletetés után elindul.

Ha törölni szeretné a Késletett indítás opciót, nyissa ki az ajtót, majd nyomja meg és három másodpercig tartsa lenyomva a \triangleright gombot.

Az opció nem érhető el a következőhöz: Öntisztítás

Gyorsmosás

Ez az opció lerövidíti a program időtartamát, azonban több áramot és vizet fogyaszt.

Nyomja meg a  gombot az opció aktiválásához. Frissített programidő jelenik meg a kijelzőn.

Az opció nem érhető el a következőkhöz: Auto 45-65°, Üveg 40°, Higiénia 70°, Éjszakai 55°, Gyors 35°, Öntisztítás

TotalDry

A mosogatógép ajtaja automatikusan kinyílik, ami lerövidíti a program időtartamát, és elősegíti a száradást. Várjon, amíg a mosogatógép jelzi, hogy befejeződött a program, és a mosogatógép kiürítése előtt várja meg, hogy lehűljenek az edények. (Ha a mosogatógép beépíthető, akkor a mellette lévő konyhabútoroknak is párábíróknak kell lenniük a mosogatógép párájával szemben.)

A TotalDry opció szárítási ideje a modelltől, a programtól és az utolsó öblítés hőmérsékletétől függően változik (5–90 perc).

Nyomja meg az  gombot az opció aktiválásához. A sikeres műveletet jelzőfény jelzi.

Egyes programoknál az TotalDry előre ki van választva.

Nem érhető el a következőkhöz: Higiénia 70°, Öntisztítás

FIGYELEM!

A legjobb száradás érdekében ne zárja be az ajtót, amíg a szárítási fázis be nem fejeződik, és a gép automatikusan ki nem kapcsol.

FIGYELMEZTETÉS!

A mosogatógép ajtajának mozgását automatikus nyitás esetén nem szabad akadályozni. Ez károsíthatja az ajtózárs mechanizmusát. Várjon legalább 5 percet, mielőtt becsukja az ajtót.

Indítás/leállítás

Nyomja meg a  gombot. A kijelző villogni kezd, jelezve, hogy a mosogatógép készen áll az indításra. Csukja be megfelelően az ajtót, különben a mosogatógép nem indul el.

Program leállítása vagy megváltoztatása

Nyissa ki az ajtót. Ha meg akarja szakítani vagy módosítani szeretné a programot a mosogatógép elindítása után, nyomja meg a  gombot, és három másodpercig tartsa lenyomva.

Töltse fel a készüléket új mosogatószerrel, ha a mosogatószer-adagoló fedele kinyílt. Ezután válasszon ki egy új programot, nyomja meg a  gombot, és csukja be az ajtót.

Fennmaradó idő

A program és az opciók kiválasztása után megjelenik a kijelzőn az az időtartam, ameddig a program a legutóbbi használat során tartott.

Status LedLight (Állapotjelző lámpa)

A mosogatógép alsó részén található állapotjelző lámpa jelzi, amikor valamelyik program elindult.

Villogó lámpa

A villogó fény azt jelzi, hogy az ajtó kinyílt, miközben a program folyamatban van. Ha villog, de az ajtó be van csukva, akkor valamilyen hiba történt. Lásd: *Hibaelhárítás* fejezet.

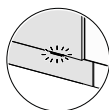
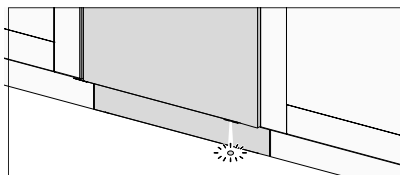

Az előre néző állapotjelző lámpához lencse felszerelése lehetséges. Lásd a Beüzemelésfejezetet.

Ha további edényeket kíván a mosogatógépbe helyezni¹⁾

Nyissa ki az ajtót. A mosogatógép automatikusan leáll. Helyezze be az edényeket, és csukja be az ajtót. A mosogatógép kis idő múlva folytatja a programot.

Áramszünet

Ha a mosogatógép egy mosogatási program futása közben áramszünet miatt kikapcsol, a program az áramellátás helyreállítása után folytatódik. Ha az áramellátás szállítás közben szűnik meg, a program megszakad.

Ha szállítás közben több, mint 2 percre kinyitja az ajtót, a program megszakad.

Miután befejeződött a program

A program végét egy rövid hangjelzés jelzi. A fejezet *Beállítások* írja le, hogy miként változtatható meg ez a funkció.

A program végét jelzi az is, hogy kialszik az állapotjelző lámpa.

A mosogatógép ajtajának kinyitása és a program befejeződése után az „End” felirat jelenik meg a kijelzőn.

A program befejezése után a mosogatógép automatikusan készenléti üzemmódba kapcsol. Minden használat után zárja el a vízcsapot (ha a biztosítótársaság ezt kéri).

A leghatékonyabb szárítás

- Töltse meg teljesen a mosogatógépet.
- A bemélyedéssel rendelkező edényeket, például a bögréket, ferdén helyezze el, hogy az öblítővíz le tudjon folyni róluk. Ez a műanyag edények esetében is fontos.
- Töltse fel a készüléket öblítőszerrel, vagy növelje az öblítőszer adagolását.
- Aktiválja a  TotalDry opciót.
- Mielőtt kivenné az edényeket a mosogatógépből, várja meg, hogy megszáradjanak.

¹⁾ Ne töltsön be több edényt, ha a mosogatószer-adagoló fedele nyitva van.













A mosogatógép kiürítése

A forró porcelán törékenyebb. Mielőtt kivenné az edényeket a mosogatógépből, várja meg, hogy megszáradjanak.

Először az alsó kosárból vegye ki az edényeket, hogy ne csepegjen víz a felső kosárból az alsó kosárban lévő edényekre.



Programtáblázat

Programok	Mosogatószer (ml)	Opciók	Előmosások száma	Főmosás	Öblítések száma	Urolós öblítés	Fogyasztási adatok 1)		
							Mosogatási idő (kb. óra:perc)	Energia (kb. kWh)	Vízfogyasztás (liter)
 Auto 45-65°	25	 3)	1-2	45-65 °C	2-3	60 °C	2:10-3:10	0,9-1,4	11,5-19,0
 ECO Eco 55°-2)	25	 3)		55 °C	2	41 °C	3:40	0,66	9,6
 1h 65°	25	 3)		65 °C	3	65 °C	1:00	1,1	15,0
 Intenzív 70°	25		2	70 °C	2	70 °C	2:50	1,6	16,0
 Üveg 40°	20			40 °C	2	50 °C	1:40	0,7	10,0
 Higiénia 70°	25			70 °C	2	70 °C	1:05	1,3	11,0
 Éjszakai 55°	25		1	55 °C	2	65 °C	5:35	1,4	14,0
 Gyors 35°	10	 3)		35 °C	2	30 °C	0:20	0,3	10,0







1) A fogyasztási adatok a bejövő víz hőfokától, a szoba hőmérsékletétől, a bepakolt edények méretétől, a kiválasztott extra funkcióktól és egyéb tényezőktől függően változhatnak. AZ Eco 55° program adatai pontosak, a többi adat csak irányadó.

A mosogatógép beépített vízállóvitát rendszeresen regenerálni kell, hogy megőrizze funkcióját. A regeneráció meghosszabbítja a mosogatóprogramot, és növeli az energia- és vízfogyasztást. Az, hogy a mosogatógép vízállóvitája milyen gyakran regenerálódik, a kiválasztott beállításól függ.

2) Ez a program alkalmas a hétköznapi használat során keletkezett szennyeződések eltávolítására, és a kombinált energia-és vízfogyasztás szempontjából ez a leghatékonyabb. A környezetbarát tervezésre vonatkozó európai uniós jogszabályoknak is megfelel.

3) TotalDry

Beállítások

1. Nyissa ki az ajtót, és nyomja meg a  gombot.
2. A mosogatógép beállítási menüjének megnyitásához nyomja meg és tartsa lenyomva a  és a  gombot, amíg a SET felirat meg nem jelenik a kijelzőn.
3. Nyomja meg a  gombot, és menjen végig a beállítások menün.
4. Nyomja meg a  gombot és menjen végig az alternatívákon.
5. Erősítse meg a választást a  megnyomásával.
6. A menüből való kilépéshez ugorja át, vagy nyomja meg a  gombot.

A mosogatógép beállítási menüjének megnyitása



Alternatíva választása

Megerősítés / Következő beállítás

Beállítások	Alternatívák	
Hangok és zajok	2:00 - 2:03 (2:00 Be)	A hangjelzés megerősíti a vezérlőpanel megnyomását. A mosogatási program befejeződését hangjelzés jelzi. <i>A hibaüzeneteket mindig hangos hangjelzés kíséri.</i>
Öblítőszer	3:00 - 3:05 (3:00 Be)	Az öblítőszer-adagolás beállítása. Az öblítőszer-adagoló a 3:00 (Ki) és a 3:05 (Nagy dózis) szint között állítható. Az öblítőszer adagolás fokozása: <ul style="list-style-type: none"> • Ha az edények foltosak. Az öblítőszer adagolás csökkentése: <ul style="list-style-type: none"> • Ha az edényeken ragacsos, kék-fehér filmréteg található. • Ha az edények csíkosak. • Habképződés. Ha az Ön háztartásában lévő víz nagyon lágy, akkor az öblítőszer 50:50 arányban vízzel felhígítható. Gyári beállítás: 3:04
Vízkeménység	4:00 - 4:09 (4:00 Be)	A vízlágyító beállítása. A víz keménységétől függő beállítást válasszon. Fontos, hogy ez a beállítás megfelelő legyen! Lásd a <i>1Vízkeménység</i> részt az <i>Az első használatba vétel előtt</i> fejezetben. Ha a vízkeménység 5 °dH (9 °fH / 6 °eH / 0,9 mmol/l) felett van, töltsse fel a tartályt sóval. <i>Ha a vízkeménység nem éri el a 6°dH (10°fH / 7°eH / 1,0 mmol/l) értéket, válassza a 4:00 opciót. A vízlágyító kikapcsol, és nem kell sót adagolni a készülékbe.</i> Gyári beállítás: 4:04

Beállítások	Alternatívák	
TAB (Minden az egyben mosószer)	5:00 (Be) 5:01 (Ki)	Akkor aktiválja ezt a beállítást, ha öblítőszer tartalmazó minden az egyben mosogatószert használ. Ez a beállítás csökkenti az öblítőszer adagját, és befolyásolja a mosogatógép beépíthető vízlágyítójának regenerálási gyakoriságát. <i>Gyári beállítás: 5:00</i>
Belső lámpa, amikor a mosogatógép ki van kapcsolva	8:00 (Be) 8:01 (Ki)	Válassza ki, hogy a belső lámpát be kell-e kapcsolni, amikor a mosogatógép ki van kapcsolva, és az ajtó nyitva van. (Ha a mosogatógép be van kapcsolva, a belső lámpa is mindig be van kapcsolva, ha az ajtó nyitva van.)
Hibakód	F--	Bármilyen hibaüzenet. <i>Amikor felhívja a szervízt, a munkatársak kérhetik, hogy adja meg a legutóbbi hibaüzeneteket.</i>
Visszaállítás a gyári alapértékekre	rSt	Az összes beállítást visszaállítja a gyári alapértékekre. Válassza az rSt opciót és erősítse meg a ▶ ◻ gomb megnyomásával.
Kilépés	End	A mosogatógép beállítási menüjéből való kilépéshez válassza az End opciót, és nyomja meg a ☺ gombot. (A menü három másodperc múlva automatikusan bezárul.)

Karbantartás és tisztítás

✨ Öblítőszer utántöltése

Ha az öblítőszer után kell tölteni, akkor a kijelzőn a fenti szimbólum világít.

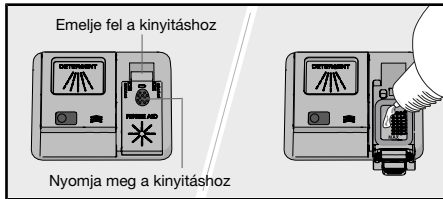

1. Nyissa fel a mosogatószerartó fedelet.
2. Óvatosan töltsé fel a rekeszt öblítőszerrel a **MAX** szintig.
3. Törölje le a rekesz környékén esetlegesen kifreccsent öblítőszer.
4. Szorosan csukja le a fedelet.

A feltöltést követően eltarthat egy ideig, mire a szimbólum kialszik.

☞ Sóval feltöltés

Ha a só után kell tölteni, akkor a kijelzőn a fenti szimbólum világít.

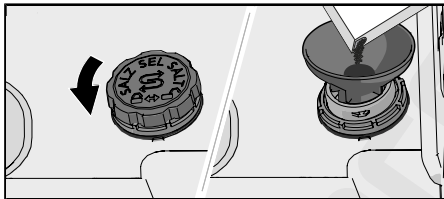

1. Távolítsa el a sóartó rekesz fedelét az óramutató járásával ellentétes irányba forgatva.
2. A mosogatógéphez kapott tölcserő helyezze a sóartó rekesz feltöltőnyílásába. (Vizet csak az első alkalommal kell hozzáadni.)
3. Töltsé fel elegendő sóval a sóartó rekeszt (max. 750 gram). Mosogatógéphez való speciális só használjon.
4. Az esetlegesen kiszóródott só-törölje le, hogy a fedelet szorosan vissza tudja csavarozni a helyére.

A feltöltést követően eltarthat egy ideig, mire a szimbólum kialszik.

⚠ FIGYELMEZTETÉS!

A rozsdafoltok kialakulásának elkerülése érdekében a só hozzáadása után rögtön el kell indítani egy mosogatási programot.

Soha ne öntsön mosogatószer a sóartó rekeszbe. Ez tönkreteszi a vízlágyítót!

Szűrőtisztítás

A szűrő a nagyobb méretű élelmiszer-maradékokat fogja fel, amelyek így nem jutnak el az ürítoszivattyúig. Ürítse ki a szűrőt szükség szerint. Erre annak függvényében és olyan rendszerességgel kell sort keríteni, amilyen gyakran a mosogatógépet használja.

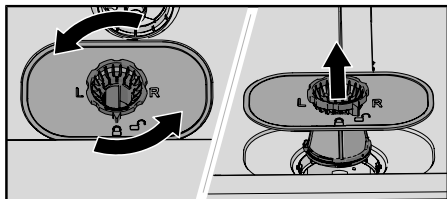

1. Fordítsa el a zárógyűrűt az óramutató járásával ellentétes irányban, és egyenesen felfelé húzva emelje ki a szűrőt.
2. Ürítse ki és tisztítsa meg a szűrőt.
3. Illeszse vissza a szűrőt a helyére, majd forgassa el a zárógyűrűt az órajárással egyező irányban egészen addig, amíg az meg nem áll. Győződjön meg arról, hogy a szűrő élei megfelelően illeszkednek, záródnak.



FIGYELEM!

A helytelenül felszerelt szűrő befolyásolhatja a mosogatás hatékonyságát. A mosogatógépet nem szabad a helyén lévő szűrő nélkül használni!

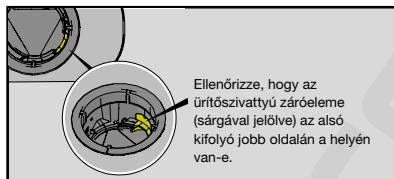

A szórókarok tisztítása

A lyukak és a csapágycsapatások időnként megakadhatnak. A szennyeződéseket tűvel vagy hasonló eszközzel távolítsa el. A szórókarok alatt is vannak lyukak.

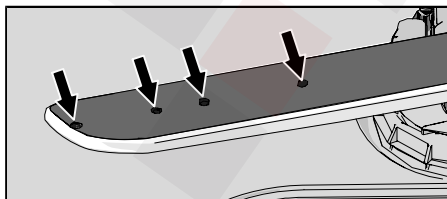

A tisztítás megkönnyítése érdekében a szórókarok eltávolíthatók. A tisztítást követően ne felejtse el a megfelelő módon visszahelyezni őket.

Felső szórókar

- Húzza ki a felső kosarat.
- A szórókar felső kosárból történő eltávolításához az óramutató járásával ellentétes irányban csavarja ki a szórókarcsapágycsapatásokat.

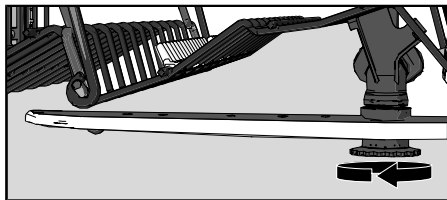

Alsó szórókar

- Az alsó szórókart egyenesen húzza fel az eltávolításhoz.

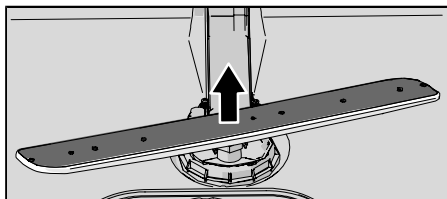

A mosogatógép külsejének tisztítása

Ajtó és ajtótmítés

Nyissa ki az ajtót. Rendszeresen tisztítsa meg az ajtó oldalait és az ajtótmítést egy enyhén benedvesített ruhával. A mosogatógép alsó, elülső szélén található ajtótmítést egy mosogatókefével tisztítsa meg.

Vezérlő panel

Tartsa tisztán a vezérlőpanelt. Szükség esetén törölje le száraz vagy enyhén benedvesített ruhával. Soha ne használjon tisztítószerket – ezek megkarcolhatják a felületet.

CLn - A Öntisztítás program futtatása

A mosogatógép belső tere

A mosogatógép belső tere rozsdamentes acélból készült, és a rendeltetésszerű használat során tiszta marad (rendszeres használat mellett).

Ha kemény a víz, vízkő rakódhat le a mosogatógépben. Ha ez bekövetkezik, futtassa az Öntisztítást úgy, hogy két evőkanálnyi citromsavat tesz a mosószer rekeszébe (a mosogatógép legyen üres). Kereskedelmi forgalomban külön mosogatógéptisztító-szerek is kaphatók.

Az elzáródások eltávolítása

A szivattyú dugulásának megszüntetése

Ha a mosogatógépben a program befejezése után is van víz akkor valami akadályozhatja a vízleeresztő szivattyút, ami hibaüzenetet eredményez Vízkimeneti hiba vagy A BLDC ürítőszivattyú hibája.

1. Kapcsolja ki a gépet a  gombbal, és húzza ki a dugót a konnektorból.
2. Távolítsa el a durva szűrőt és a finom szűrőt.
3. Merje ki a vizet a mosogatógép üstjéből.
4. Az ürítőszivattyú ellenőrzéséhez távolítsa el a sárga ürítőszivattyú- záróelemet az alsó kifolyó jobb oldalán. (Használjon fogót, ha szükséges.)
5. Forgassa el kézzel az ürítőszivattyú-záróelem mögött található szivattyúkereket. Óvatosan távolítson el minden éles tárgyat (pl. üveget).

6. Helyezze vissza a szivattyút a finom és a durva szűrővel együtt.
7. Dugja vissza a dugós csatlakozót.

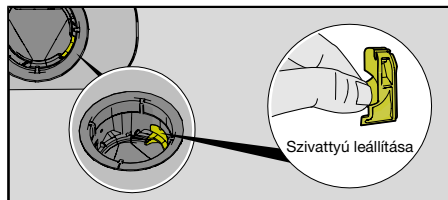

FIGYELEM!

Ne felejtse el visszahelyezni a szivattyú záróelemét.

A befolyócsőszűrő dugulásának megszüntetése

Ha a vízben kis részecskék láthatók, akkor lehetséges, hogy eldugult a befolyócső külső szűrője, aminek eredményeként a következő hibaüzenet jelenik meg: Vízbemeneti hiba.

1. Kapcsolja ki a gépet a  gombbal, és húzza ki a dugót a konnektorból.
2. Zárja el a vízcsapot.
3. Csavarja ki a befolyócsövet.
4. Óvatosan vegye ki a külső szűrőt a befolyócsőből, és tisztítsa meg.
5. Helyezze vissza a szűrőt, és ellenőrizze, hogy a tömítés megfelelő helyzetben van-e.
6. Csavarja be erősen a befolyócsövet a helyére.
7. Csatlakoztassa a dugót a fali aljzathoz, és nyissa ki a vízcsapot. Várjon egy kis ideig, hogy a nyomás kiegyenlítődjön, majd ellenőrizze az illesztés szivárgásmentességét.

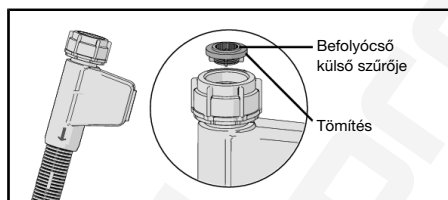

Téli tárolás/szállítás

A mosogatógépet fagypont feletti hőmérsékleten tárolja, és nagyon hideg időben kerülje a nagy távolságra történő szállítást. A mosogatógépet állítva vagy a hátára fektetve kell szállítani.

A használt mosogatógép szállítása vagy hosszabb tárolás előtt először el kell távolítani a vizet a gépből.



Hibaelhárítás

Hibaüzenetek		Teendő
F10	Túltöltés	A szivattyú dugulásának megszüntetése. Lásd a <i>Karbantartás és tisztítás</i> fejezetet. Ha a probléma továbbra is fennáll, forduljon a legközelebbi szervizközpontoz.
F11	Vízkiemeneti hiba	Lásd a „Probléma” alatti „Víz marad a mosogatógépben” üzenetet az alábbi táblázatban. Ha a probléma továbbra is fennáll, forduljon a legközelebbi szervizközpontoz.
F12	Vízbemeneti hiba	Ellenőrizze, hogy a vízcsap ki van-e nyitva, és hogy a befolyócső külső szűrője nincs-e eldugulva. Lásd a <i>A befolyócsőszűrő dugulásának megszüntetése</i> című részt a <i>Karbantartás és tisztítás</i> fejezetben. Ha a probléma továbbra is fennáll, forduljon a legközelebbi szervizközpontoz.
F40	A bemeneti szelep szivárgása	Zárja el a vízcsapot, és forduljon a legközelebbi szervizközpontoz.
F41	Fűtőhiba 1	Zárja el a vízcsapot. Húzza ki a dugót a konnektorból, és forduljon a legközelebbi szervizközpontoz.
F45	Diverterhiba	Futtassa le bármely mosogatási programot. Ha a probléma továbbra is fennáll, vegye fel a kapcsolatot a legközelebbi márkaszervizzel.
F52	Vízszinhiba	Tisztítsa meg a durva- és a finomszűrőt. Ügyeljen arra, hogy a befolyócső külső szűrője ne legyen eldugulva. Ha a probléma továbbra is fennáll, forduljon a legközelebbi szervizközpontoz.
F54	Túltöltés	Zárja el a vízcsapot, és forduljon a legközelebbi szervizközpontoz. A mosogatógépen kívüli vízszivárgás elkerülése érdekében ne húzza ki a dugót a konnektorból, amíg a tápvezeték vízcsapját nem zárta el!
F56	A keringetőszivattyú hibája	Futtassa le bármely mosogatási programot. Ha a probléma továbbra is fennáll, vegye fel a kapcsolatot a legközelebbi márkaszervizzel.
F67	Vízbemeneti hiba	Ellenőrizze, hogy a vízcsap ki van-e nyitva, és hogy a befolyócső külső szűrője nincs-e eldugulva. Lásd a <i>A befolyócsőszűrő dugulásának megszüntetése</i> című részt a <i>Karbantartás és tisztítás</i> fejezetben. Ha a probléma továbbra is fennáll, forduljon a legközelebbi szervizközpontoz.
F68	A BLDC ürítőszivattyú hibája	Lásd a „Probléma” alatti „Víz marad a mosogatógépben” üzenetet az alábbi táblázatban. Ha a probléma továbbra is fennáll, forduljon a legközelebbi szervizközpontoz.

A hibaüzenet törléséhez nyomja meg bármelyik gombot.

Probléma	Lehetséges kiváltó ok	Teendő
A vezérlőpanel megnyomásra nem reagál.	Az ajtó kinyitása után túl hamar nyomta meg a vezérlőpanelt.	Várjon egy picit és próbálkozzon újra.

Probléma	Lehetséges kiváltó ok	Teendő
	Az ajtó be van csukva.	Nyissa ki az ajtót. A vezérlőpanel csak akkor reagál a használatra, ha az ajtó nyitva van.
	A vezérlőpanel elszenyeződött.	Száraz vagy enyhén nedves ronggyal tisztítsa meg.
	A vezérlő panel kalibrálást igényel.	Zárja el a vízcsapot. Húzza ki a villágdugót a konnektorból és várjon 60 másodpercet. Ezután csatlakoztassa ismét a készüléket a fali aljzatba és nyissa ki a vízcsapot.
Az ajtót nem lehet becsukni.	A kosarak nincsenek megfelelően elhelyezve.	Győződjön meg róla, hogy a kosarak vízszintesen megfelelő módon legyenek elrendezve. Győződjön meg róla, hogy az edények ne akadályozzák meg, hogy a kosarak megfelelően a helyükre csússzanak.
	Az ajtózárr nem kattann a helyére és nem záródik.	Ellenőrizze az ajtózárat. Ha nem kattann a helyére és nem záródik, nyissa ki az ajtót. Nyomja meg és tartsa lenyomva a ☒ TotalDry gombot, amíg a kijelző elkezd visszaszámolni. Várjon, amíg a visszaszámolás véget ér (60 másodperc). Csukja be az ajtót. Ellenőrizze, hogy az ajtózárr a helyére kattann és záródik-e.
A mosogatógép nem indul el.	A ☐ gomb nem lett megnyomva.	Nyomja meg a ☐ gombot. A kijelző elkezd a visszaszámolást.
	Az ajtó nincs rendesen becsukva.	Ellenőrizze.
	A mosogatógépet egy program futása közben közben kinyitották.	Csukja be az ajtót, és várjon. A mosogatógép kis idő múlva folytatja a programot.
	Az ajtózárr nem kattant a helyére és nem záródott be.	Ellenőrizze az ajtózárat. Ha nem kattann a helyére és nem záródik, nyissa ki az ajtót.

Probléma	Lehetséges kiváltó ok	Teendő
		Nyomja meg és tartsa lenyomva a  TotalDry gombot, amíg a kijelző elkezdi visszaszámolni. Várjon, amíg a visszaszámolás véget ér (60 másodperc). Csukja be az ajtót. Ellenőrizze, hogy az ajtózárra a helyére kattant és záródik-e.
	Ellenőrizze, hogy a Késletett indítás opció ki van-e választva.	Ha törölni szeretné a Késletett indítás opciót, nyomja meg és három másodpercig tartsa lenyomva a  gombot.
	A villásdugó nincs bedugva a fali aljzatba.	Ellenőrizze.
	Valamelyik biztosító/megszakító kioldott.	Ellenőrizze.
Az edények nem tiszták.	A permetező karok nem forognak szabadon.	Győződjön meg róla, hogy az edények ne legyenek a szórókarok útjában.
	A szórókarok lyukai vagy csapágycsoportjai eltömődtek.	Tisztítsa meg a szórókarokat. Lásd a <i>Karbantartás és tisztítás</i> fejezetet.
	Nem megfelelő mosogatási program.	Válasszon ki egy magas hőmérsékletű programot a nagyon piszkos edényeken lerakódott zsír feloldásához, például az Intenzív 70°t.
	Nem megfelelő mosószer adagolás.	Az adagolást a vízkeménységhez kell igazítani. A túl sok vagy túl kevés mosószer nem megfelelő mosogatási eredményhez vezet.
	Régi mosószer. A mosószer romlandó termék.	Kerülje a nagy kiszerezésű termékek alkalmazását.
	Az edényeket nem jól rakta be.	A porcelánedényeket ne takarja le tállal és hasonlóval. Ne helyezzen nagyon magas falú poharat a kosarak sarkába. Lásd: <i>A mosogatógép megtöltése</i> fejezetet.
	A poharak és csészék felborultak a mosogatási program során.	Az edényeket úgy helyezze el, hogy azok stabilan álljanak.
	A szűrők eldugultak.	Tisztítsa meg a durva és a finom szűrőt.

Probléma	Lehetséges kiváltó ok	Teendő
	A szűrők nincsenek megfelelő módon beszerelve.	Ellenőrizze, hogy a szűrők megfelelően vannak-e beszerelve. Lásd: <i>Karbantartás és tisztítás</i> fejezet.
	Nem történt meg az ürítőszivattyú leállítása.	Ellenőrizze, hogy az ürítőszivattyú-záróelem (sárgával jelölve) az alsó kifolyó jobb oldalán a helyén van-e. Lásd: <i>Karbantartás és tisztítás</i> fejezet.
Foltok a rozsdamentes acél és ezüst tárgyakon.	Bizonyos élelmiszerek, mint pl. mustár, majonéz, citrom, ecet, só és öntetek, foltot hagyhatnak a rozsdamentes acélon, ha túl sokáig rajta maradnak.	Öblítse le az ilyen élelmiszer-maradékokat, ha nem indítja be azonnal a mosogatógépet. Fontolja meg a Gyorsmosás beállítású 1h 65° program használatát.
	A rozsdamentes acél foltot hagyhat az ezüsten, ha a mosogatás közben érintkeznek egymással. Az alumínium szintűgy foltokat hagyhat az edényeken.	A foltosodás és az elfénytelenedés elkerüléséhez különítse el a különböző fémekből, például az ezüstből, a rozsdamentes acélból és az alumíniumból készült edényeket.
Foltok vagy filmréteg az edényeken.	Nem megfelelő öblítőszer adagolás beállítás.	Lásd itt: <i>Beállítások</i> .
	A TAB beállítás aktiválódik, és a minden az egyben mosogatószer használata elégtelen szárítási hatással jár.	Aktiválja a minden az egyben mosogatószereket, vagy inaktiválja a TAB beállítást, és tölts fel a rekeszt sóval és külön öblítőszerrel. Lásd az Öblítőszer részt a <i>Beállítások</i> fejezetben.
	A sótartó rekesz kiürült.	Tölts fel sóval a rekeszt. Lásd itt: <i>Az első használatba vétel előtt</i> .
	Nem megfelelő vízlágyító beállítás.	Lásd: <i>Vízkeménység</i> rész, <i>Beállítások</i> fejezet.
	A vízlágyítóból szivárog a só.	Ellenőrizze, hogy a sótartály fedele az óramutató járásával megegyező irányban teljesen a véghelyzetbe van-e húzva. Ellenkező esetben vegye fel a kapcsolatot a legközelebbi márkaszervizzel.

Probléma	Lehetséges kiváltó ok	Teendő
	A túl magas hőfok és/vagy túl sok mosószer bemarást eredményezhet a kristály edényeken. Ez sajnos nem javítható, mindössze megelőzhető.	A kristály edényeket alacsony hőfokon és kis mennyiségű mosószerrel mosogassa. Lépjen kapcsolatba a mosószer gyártójával.
Az edényeken ragacsos, kék-fehér filmréteg található.	Az öblítőszer adagolás beállítása túl magas.	Csökkentse az adagolási mennyiséget. Lásd: <i>Beállítások</i> fejezet. Ha az Ön háztartásában nagyon lágy a víz, akkor az öblítőszert 50:50 arányban hígítsa fel vízzel.
Foltok maradnak hátra a mosogatás után.	A rúzs és tea/kávéfoltokat nehéz eltávolítani.	Használjon folteltávolítót tartalmazó mosószert.
Mosószer marad a mosószer rekeszében a mosogatás befejezése után.	A mosószer rekesze nedves volt a mosószer behelyezésekor.	A mosószer rekeszének száraznak kell lennie a mosószer behelyezésekor.
	A mosogatószerrekesz eldugult.	Ellenőrizze, hogy az edények nem akadályozzák-e a mosogatószerrekesz kinyitását.
Zörgő hang mosogatás közben.	Az edények nem megfelelően vannak behelyezve vagy a permetezőkarok nem mozognak szabadon.	Győződjön meg róla, hogy az edények biztonságosan legyenek bepakolva. Forgassa meg a szórókarokat és ellenőrizze, hogy forognak-e.
Víz marad a mosogatógépben.	A szűrők eldugultak.	Tisztítsa meg a durva és a finom szűrőt.
	A szűrők nincsenek megfelelő módon beszerelve.	Ellenőrizze, hogy a szűrők megfelelően vannak-e beszerelve. Lásd: <i>Karbantartás és tisztítás</i> fejezet.
	Szennyeződés a szivattyúban.	Tisztítsa meg a szivattyút. Lásd itt: <i>Karbantartás és tisztítás</i> .
	Nem történt meg az ürítőszivattyú leállítása.	Ellenőrizze, hogy az ürítőszivattyú-záróelem (sárgával jelölve) az alsó kifolyó jobb oldalán a helyén van-e. Lásd: <i>Karbantartás és tisztítás</i> fejezet.
	A lefolyó megtekeredett.	A tömlő legyen csavarodástól és éles hajlítástól mentes.

Probléma	Lehetséges kiváltó ok	Teendő
	Eldugult lefolyó.	Válassza le a kifolyócsövet azon a ponton, ahol a mosogatótálca a vízzárhoz csatlakozik. Győződjön meg arról, hogy nincs benne szennyeződés, és hogy az illesztés belső átmérője legalább 14 mm.
Kellemetlen szag a mosogatógép belsejében.	Szennyeződés a tömítések mentén és a sarkokban.	Tisztítsa meg mosogatókefe és fékezett habzású tisztítószer segítségével.
	Túl sokáig választott alacsony hőfokú programokat.	Futtasson egy magas hőmérsékletű programot havonta egyszer vagy kétszer. Esetleg futtasson öntisztító programot. Lásd: Öntisztítás, <i>A mosogatógép használata</i> fejezet.
Zsírlerakódás a mosogatógépben.	Túl sokáig választott alacsony hőfokú programokat.	Válasszon ki egy magas hőmérsékletű programot a nagyon piszkos edényeken lerakódott zsír feloldásához, például az Intenzív 70° ^t , vagy futtasson egy öntisztító programot. Lásd: Öntisztítás, <i>A mosogatógép használata</i> fejezet.
Az edények nem eléggé szárazak.	A ☒ TotalDry opció nincs aktiválva.	Aktiválja a ☒ TotalDry opciót.
	A mosogatógép nincs teljesen megtöltve.	Töltse meg teljesen a mosogatógépet.
	Az öblítőszer után kell tölteni vagy túl alacsony az adagolása.	Töltse fel a készüléket öblítőszerrel, vagy növelje az öblítőszer adagolását.
	A TAB beállítás aktiválódik, és a minden az egyben mosogatószer használata elégtelen szárítási hatással jár.	Aktiválja a minden az egyben mosogatószereket, vagy inaktiválja a TAB beállítást, és töltsen fel a rekeszt sóval és külön öblítőszerrel. Lásd az Öblítőszer részt a <i>Beállítások</i> fejezetben.

Beüzemelés

Fontos, hogy olvassa el és tartsa be a lenti utasításokat. A beszerelést és bekötést a különálló beüzemelési utasítások szerint végezze el.

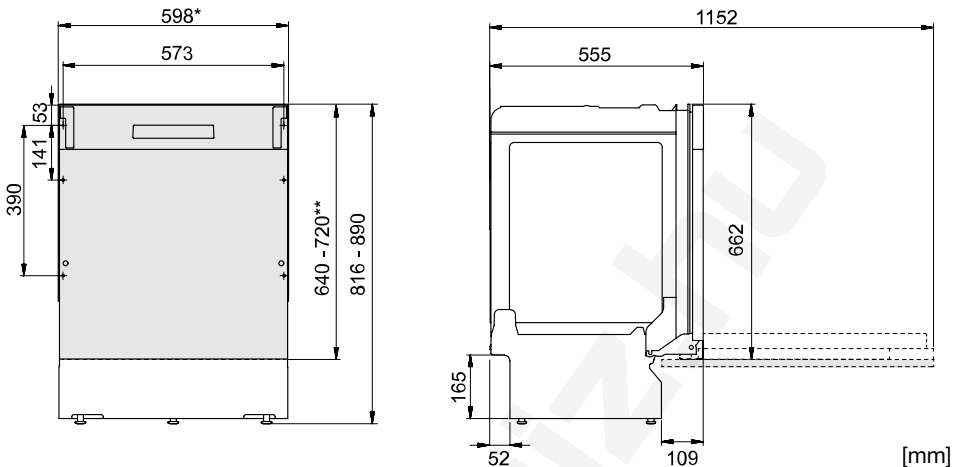

*Távolítsa el a műanyag csíkokat, ha a beszerelési hely mérete 596-598 mm.
Legyen óvatos! A peremek élesek lehetnek. Viseljen védőkesztyűt!

** Az ajtófedél hosszúsága.

Névleges méretek. A valós méretek eltérőek lehetnek.

Biztonságra vonatkozó utasítások

- A villamos, víz és csatorna bekötést képzett szakember végezze el.
- Minden esetben tartsa be a vízre, csatornára és elektromos áramra vonatkozó érvényes előírásokat.
- Körültekintő módon járjon el a beszerelés során! Viseljen védőkesztyűt! A beszerelést minden esetben két személy végezze!
- Az esetleges vízszivárgás okozta károk megelőzése érdekében helyezzen egy cseppfelfogó tálcát a mosogatógép alá.
- Mielőtt beszerelné a mosogatógépet a végleges helyére, tesztelje a készüléket egy 1h 65° program lefuttatásával, Gyorsmosás beállítással. Győződjön meg róla, hogy a mosogatógép megtelik vízzel, és hogy a vizet leereszti a berendezés. Ellenőrizze, hogy nincs-e szivárgás az illesztéseknél.



FIGYELMEZTETÉS!

A mosogatógép beszerelése során zárja el a vízellátást!

A munka időtartama alatt ki kell húzni a villásdugót, vagy áramtalanítani kell az aljzatot!

Beállítás

- A beszerelési hely és a csatlakozások méreteit a külön beüzemelési utasításokban találja. A beszerelés előtt ellenőrizze a méretek megfelelőségét. Az ajtóburkolat magassága hozzáigazítható a készülék környezetéhez.
- A mosogatógépet kizárólag szilárd, stabil talajon állítsa fel. A mosogatógépet a talpak segítségével állítsa vízszintbe.

- Ha a mosogatógép beépíthető, akkor a mellette lévő konyhabútoroknak is párábíróknak kell lenniük a mosogatógép párájával szemben.
- Szerelje fel a védőfóliát a munkalap alá és fent a pereme köré. A védőfólia funkciója a munkalap nedvesség elleni védelme. (A védőfólia a zárt műanyag dobozban található.)
- Ügyeljen arra, hogy a készülék úgy legyen elhelyezve, hogy az ajtó szabadon ki tudjon nyílni, mert az akadályok megzavarhatják az ajtózárr működését.
- Vegye figyelembe, hogy a fedélajtó felszerelése után szükség lehet az ajtórugók beállítására. Úgy állítsa be a bal és a jobb oldali ajtórugókat, hogy az ajtó egyensúlyi helyzetbe kerüljön.

Csatorna csatlakozás

Ez a mosogatógép alkalmas megemelt mélyedés beépítésére (az ergonómikus munkamagasság elérése érdekében). Ez azt jelenti, hogy a mosogatógépet úgy lehet elhelyezni, hogy a vízvezető tömlő a mosogatógép aljánál alacsonyabb szinten fusson például közvetlenül a padlóban futó lefolyócsőbe vezetve.

A kifolyó a mosogatótálca bűzelzárójában lévő csatlakozó csonkra is ráköthető. A csatlakozó csonk belső átmérője legalább 14 mm legyen.

A lefolyó maximum 3 m meghosszabbítható (a teljes hossza nem haladhatja meg a 4,5 m). Az illesztések vagy összekötő csövek belső átmérője legalább 14 mm legyen.

A kifolyócső egyetlen része sem lehet magasabban, mint 950 mm.

A kifolyócső csatlakoztatásához használjon tömlőbilincset. Ügyeljen arra, hogy a cső ne csavarodjon meg.

Víz csatlakozás

Kizárólag a mosogatógéphez tartozó befolyócsövet használja. Ne használjon fel régi vagy egyéb tartalék tömlőt.

A befolyócsövet vízcappal (elzáró csappal) kell ellátni. A vízcapp legyen könnyen hozzáférhető, hogy a mosogatógép mozgatása esetén el lehessen zárni a vízellátást.

A beszerelést követően nyissa ki a vízcapot, és várjon kis ideig, hogy kiegyenlítődjön a nyomás. Ellenőrizze az illesztések szivárgásmentességét.

Csatlakoztatás a hidegvíz-vezetékhez

Ha az épület fűtése olaj, áram vagy gáz használatával történik, akkor a mosogatógépet a hidegvíz-vezetékhez csatlakoztassa.

Csatlakoztatás a melegvíz-vezetékhez

Ha az épület fűtése energiatakarékos módon, például központi fűtéssel, illetve napenergia vagy geotermikus energia használatával történik, akkor a mosogatógépet a melegvíz-vezetékhez csatlakoztassa (max. 70 °C). A melegvíz-vezetékhez való csatlakoztatás eredményeként csökken az energiafogyasztás.

FIGYELEM!

Ne lépje túl a vízellátás megengedett hőmérsékletét. Bizonyos edények olyan anyagokat tartalmaznak, amelyek nem viselik el a magas hőmérsékletet. Lásd a *Törékeny edények* című részt a *Mosogatógép megtöltése* fejezetben.

Villamos csatlakoztatás

A villamos csatlakoztatásra vonatkozó tájékoztatást a géptörzslapon találja meg. A villamosenergia-ellátásnak meg kell felelnie a specifikációnak.

A mosogatógép kizárólag földelt aljzathoz szabad csatlakoztatni.

A fali aljzatot a szerelési területen kívül, jól hozzáférhető helyen kell elhelyezni. Ne használjon hosszabbítót!



Szervizelés

Mielőtt kapcsolatba lépne a szervizközponttal, olvassa el a *Hibaelhárítás* fejezetet. Ha olyan problémába ütközött, amelyet nem tud megoldani, kérjen segítséget a legközelebbi szervizközponttól, lásd: **www.gorenje.com**. Honlapunkon is található információ a cserealkatrészek elérhetőségével és a felhasználók által kivitelezhető javításokkal kapcsolatban.

Kapcsolatfelvétel esetén tüntesse fel a géptörzslapon található adatokat. Adja meg a cikkszámot (1) és a gyártási számot (2) is.

Kérjük, vegye figyelembe, hogy a nem szakemberek által végzett javítások veszélyeztethetik a felhasználók biztonságát, és befolyásolhatják a jótállást.

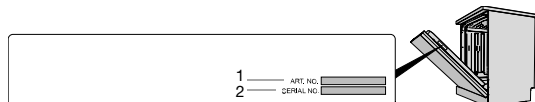

Pótalkatrészek

A következő pótalkatrészek legalább hét évig még rendelkezésre állnak azt követően, hogy a modell gyártása befejeződött: motor, keringető és vízvezető szivattyú, fűtőelem, csövek és tömlők, szelepek, szűrők és vízelzárók, ajtórogzító alkatrészek, áramköri lapok, elektronikus kijelző, nyomás-érzékelő, termosztátok és érzékelők, szoftverek, beleértve a visszaállító programokat.

A következő pótalkatrészek legalább tíz évig még rendelkezésre állnak azt követően, hogy a modell gyártása befejeződött: ajtózsanérok és tömítések, egyéb tömítések, permetező karok, lefolyó szűrők, fémkosarak és műanyag tartozékok, pl. kosarak és fedelelek.

Programciklusok száma

Nyomja meg és tartsa lenyomva a  és a  gombot 3 másodpercig, amíg Programciklusok száma meg nem jelenik a kijelzőn.

(Ha a mosogatógép 999 ciklusnál többet teljesített, akkor az ezer ciklus száma jelenik meg, amelyet maximum 999 ciklus követ. Például 1234 ciklus így jelenik meg: 001 és utána 234.)

Műszaki adatok és energiabesorolási címkézés

Műszaki adatok

Magasság:	816-890 mm
Szélesség:	598 mm
Mélység:	555 mm
Tömeg:	30 kg ¹⁾
Standard terítékek száma:	16 ²⁾
Víznyomás:	0,03-1,0 MPa
Villamos csatlakozás:	Lásd a típustáblát.
Névleges teljesítmény:	Lásd a típustáblát.

1) A tömeg az eltérő specifikáció alapján változhat.

2) Az EN 60436 szabvány szerint.

A fogyasztók tájékoztatása

A készülékével kapcsolatos információk a következő helyen találhatóak: www.gorenje.com. Információkat találhat az EU energiacímkezési termékregisztrációs adatbázisában, az EPREL-ben is. Olvassa be a mosogatógéphez mellékelt energiacímken található QR kódot (vagy menjen <https://eprel.ec.europa.eu> honlapra és keresse meg a modell nevét).

Ez a készülék a D energiahatékonysági osztályba tartozó fényforrás(oka)t tartalmaz. A fényforrások pótkatrészként kaphatók, és a legközelebbi szervizközpont vagy képzett szakember cserélheti őket.

A tesztintézetre vonatkozó információ

A termékkel kapcsolatos információk szerepelnek az Európában energiacímke-köteles termékek nyilvántartására szolgáló (EPREL-) adatbázisban, és e-mailben is megrendelhetők (dishwashers@appliance-development.com).

A kérésben tüntesse fel a sorozatszám táblán található adatokat. Adja meg a cikkszámot (1), a sorozatszámot (2) és a modell nevét (3).

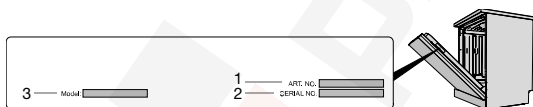

Megfelelőségi nyilatkozat

Tanúsítjuk, hogy ez a készülék megfelel a 2014/53/EU irányelv követelményeinek.

Saját jegyzetek



gorenje

www.gorenje.com



937693-a3

Fenntartjuk a változtatáshoz való jogot.