

HU

gorenje

RÉSZLETES HASZNÁLATI UTASÍTÁS ÁLLÓ FAGYASZTÓSZEKRÉNY



Köszönjük a bizalmat, amit az Ön életének megkönnyítésére tervezett készülék megvásárlásával irántunk tanúsított. Hogy a készülék használata még könnyebb legyen, részletes használati útmutatót, valamint külön üzembe helyezési útmutatót mellékelünk hozzá. Az útmutatók segítségével a lehető legrövidebb időn belül ismerheti meg új készülékét.

Sok örömet kívánunk Önnek a készülék használata során!

A készülék kizárólag háztartásban való használatra készült.

A fagyasztó friss élelmiszerek fagyasztására és fagyasztott élelmiszerek hosszú távú (az étel típusától függően maximum egy évig tartó) tárolására szolgál.

Látogasson el honlapunkra, ahol beírva a készülék típusszámát (ami az adattáblán vagy a garancialevélen van feltüntetve), megtalálhatja készülékének részletes leírását, olvashat a használatra vonatkozó tippeket, hibaelhárítási tanácsokat, valamint a javításra és használatra vonatkozó útmutatókat, stb.



<http://www.gorenje.com>



Fontos biztonsági figyelmeztetés

TARTALOM

4 FONTOS MEGJEGYZÉSEK ÉS FIGYELMEZTETÉSEK 4 Biztonsági információk és figyelmeztetések	BEVEZETŐ
11 AZ ÚJ KÉSZÜLÉK ÜZEMBE HELYEZÉSE 15 A KÉSZÜLÉK ISMERTETÉSE 16 AZ AJTÓNYITÁS IRÁNYÁNAK MEGVÁLOZTATÁSA 21 VEZÉRLÉS 24 A KÉSZÜLÉK HASZNÁLATA	A KÉSZÜLÉK ISMERTETÉSE
28 HASZNOS ÖTLETEK ÉS TIPPEK 30 TISZTÍTÁS ÉS ÁPOLÁS	A KÉSZÜLÉK LEOLVASZTÁSA ÉS TISZTÍTÁSA
32 HIBAELHÁRÍTÁS 34 A KÉSZÜLÉK ÁRTALMATLANÍTÁSA	EGYEBEK

FONTOS MEGJEGYZÉSEK ÉS FIGYELMEZTETÉSEK



BIZTONSÁGI INFORMÁCIÓK ÉS FIGYELMEZTETÉSEK

Saját biztonsága és a termék megfelelő használata érdekében a készülék üzembe helyezése és első használata előtt olvassa át figyelmesen a használati útmutatót – beleértve a tippeket és a figyelmeztetéseket is. A szükségtelen tévedések és balesetek elkerülése érdekében fontos, hogy mindenki, aki a terméket használja, ismerje annak működését és biztonsági funkcióit.

Őrizze meg a használati útmutatót és ügyeljen rá, hogy költözés vagy a készülék eladása esetén is rendelkezésre álljon, így mindenki, aki élettartama során használja, megfelelően tájékozódhat a termék használatáról és a biztonságra vonatkozó megjegyzésekről.

Az emberi élet és tulajdon biztonsága érdekében tartsa be az útmutatóban foglalt utasításokat, mivel a gyártó nem vállal felelősséget az ezek be nem tartásából eredő károkért.

Gyerekek és fogyatékossgal élők biztonsága

Az EN szabvány szerint

Ezt a készüléket akkor használhatják 8 évesnél idősebb gyerekek, illetve csökkent fizikális, érzékszervi vagy mentális képességekkel rendelkező személyek, vagy olyanok, akiknek nincs meg megfelelő tudásuk és tapasztalatuk, ha felügyeletük biztosított, vagy útmutatót kaptak a készülék biztonságos használatáról és megértették az ezzel járó veszélyeket. A gyerekek nem játszhatnak a készülékkel. A tisztítási és karbantartási feladatokat nem végezhetik

gyerekek felügyelet nélkül.

A 3 és 8 év közötti gyerekek behelyezhetnek élelmiszereket és készülékbe és ki is vehetnek onnan dolgokat.

Az IEC szabvány szerint

A készüléket nem használhatják olyan személyek (beleértve a gyerekeket is), akik csökkent fizikális, érzékszervi vagy mentális képességekkel rendelkeznek, vagy nincs meg a készülék használatához szükséges tudásuk és tapasztalatuk – kivéve ha felügyeletük biztosított, vagy ha megfelelő útmutatást kaptak a készülék használatáról a biztonságukért felelős személy részéről.

- A csomagolóanyagokat tartsa a gyerekektől távol, mert fulladásveszélyesek.
- Ha a készüléket leselejtezi, húzza ki a csatlakozó kábelt a konnektorból, vágja el (olyan közel a készülékhez, amennyire csak lehet) és távolítsa el az ajtaját, hogy a készülékkel játszó gyerekeket ne érje áramütés és ne zárhassák be magukat a készülékbe.
- Ha ez a mágneses ajtó tömítésekkel rendelkező készülék egy olyan korábbi készülék helyére kerül, amelynek ajtaján vagy fedelén rugós zár volt, ne felejtse el a zárat használhatatlanná tenni, mielőtt a készüléket leselejtezné. Ezzel megelőzhető, hogy a készülék halálos csapdává váljon egy gyerek számára.



Általános biztonság

- **FIGYELMEZTETÉS** – A készülék háztartásban és ahhoz hasonló környezetben való használatra készült, ezek közé tartoznak:
 - üzletek, irodák és más munkakörnyezetek személyzeti konyhái;
 - tanyák, illetve hotelek, motelek és más szálláshelyek

vendégei;

-bed and breakfast típusú környezetek;

-catering és hasonló nem kereskedelmi jellegű környezetek.

- FIGYELMEZTETÉS — A készülékben ne tároljon robbanékony anyagokat, úgymint gyúlékony hajtógázzal működő aeroszolos dobozokat.
- FIGYELMEZTETÉS — Ha a csatlakozó kábel sérült, azt a gyártó, annak márkaszervize vagy más megfelelően képzett személy cserélheti ki, a veszélyek elkerülése érdekében.
- FIGYELMEZTETÉS — Tartsa szabadon és tisztán a készüléken vagy a beépített szerkezetben található szellőzőnyílásokat.
- FIGYELMEZTETÉS — A leolvasztási folyamat gyorsítására ne használjon a gyártó által javasolttól eltérő mechanikus és egyéb eszközöket.
- FIGYELMEZTETÉS — Ne tegyen kárt a hűtőkörben.
- FIGYELMEZTETÉS — A készülék ételek tárolására szolgáló részeiben ne használjon elektromos készülékeket, kivéve, ha azok olyan típusúak, amiket a gyártó javasol.
- FIGYELMEZTETÉS — A hűtőközeg és a tömítésben lévő gáz gyúlékony. Ha a terméket leselejtezi, egy arra kijelölt hulladékgyűjtő helyen adja le. Ne tegye ki a készüléket lángnak.
- FIGYELMEZTETÉS — A készülék elhelyezésekor ügyeljen rá, hogy a csatlakozó kábel ne szoruljon be és ne sérüljön meg.
- FIGYELMEZTETÉS — A készülék hátsó részén ne helyezzen el elosztót vagy hosszabbítót.

A LED cseréje

- FIGYELMEZTETÉS — A LED jelfényt nem cserélheti ki a felhasználó! Ha a LED jelfény megsérült, vegye fel a kapcsolatot az ügyfélszolgálattal.

Hűtőközeg

Az izobutén hűtőközeg (R600a) a készülék hűtőkörében található – ez egy nagymértékben környezetkímélő természetes gáz, ami ugyanakkor gyúlékony. A készülék szállítása és elhelyezése során ügyeljen rá, hogy a hűtőkör semmilyen része ne sérüljön meg.

A hűtőközeg (R600a) gyúlékony.

- **FIGYELMEZTETÉS** – A hűtőszekrények szigetelésében hűtőközeg és gázok találhatóak. A hűtőközeget és a gázokat szakszerű módon szükséges ártalmatlanítani, mert szemsérülést vagy tüzet okozhatnak. Ügyeljen rá, hogy a hűtőkör csövezete a megfelelő ártalmatlanítás előtt ne sérüljön.



Figyelem: tűzveszély

Ha a hűtőkör megsérül:

- Kerülje a nyílt láng és szikraforrások használatát.
- Szellőztesse ki alaposan a helyiséget, ahol a készülék elhelyezésre került.

A készülék specifikációját megváltoztatni vagy a terméket bármilyen módon átalakítani veszélyes.

A csatlakozó kábel sérülése rövidzárlatot, tüzet és / vagy áramütést okozhat.



Elektromos biztonság

- A csatlakozó kábelt nem szabad meghosszabbítani.
- Ügyeljen rá, hogy a villásdugó ne törjön össze és ne sérüljön meg. A törött vagy sérült villásdugó túlhevülhet és tüzet idézhet elő.
- Ügyeljen rá, hogy a készülék fő kapcsolója szabadon hozzáférhető legyen.

- Ne húzza a csatlakozó kábelt.
- Ha a konnektor laza, ne helyezze bele a villásdugót, mert fennáll az áramütés vagy a tűz veszélye.
- A készüléket nem szabad a belső izzófedél nélkül működtetni.
- A hűtőszekrény csak egyfázisú, 220-240V/50Hz váltóáramú áramforrásról működtethető. Ha a területen a feszültség ingadozása olyan nagy, hogy meghaladja a fenti tartományt, biztonsági okokból használjon 350V-nál erősebb A.C. automatikus feszültség-szabályozót. A hűtőszekrényt külön fali konnektorba kell csatlakoztatni, nem más elektromos készülékek által is használt elosztóba. A villásdugó meg kell hogy feleljen a földelt konnektornak.

Napi használat

- Ne tároljon gyúlékony gázokat vagy folyadékokat a készülékben, mert ez robbanásveszéllyel járhat.
- Ne működtessen elektromos berendezéseket a készülékben (pl. elektromos jégkrém-készítőt, mixert, stb.).
- A készüléket mindig a villásdugónál és soha ne a csatlakozó kábelnél fogva húzza ki a konnektorból.
- Soha ne helyezzen forró tárgyakat a készülék műanyag részeinek közelébe.
- Ne helyezzen ételeket közvetlenül a hátsó falon található levegő kimeneti nyíláshoz.
- Az előrecsomagolt gyorsfagyasztott ételeket a gyártó utasításainak megfelelően tárolja.
- A készülék gyártójának tárolásra vonatkozó javaslatait szigorúan be kell tartani. Lásd a tárolásra vonatkozó utasításokat.
- A fagyasztóba ne helyezzen szénsavas vagy habzó italokat, mert ezek dobozában / palackjában nyomás keletkezik ami robbanást okozhat és így a készülék is megsérülhet.

- A fagyasztott élelmiszerek – közvetlenül a fagyasztóból elfogyasztva – fagyási sérüléseket okozhatnak.
- A készüléket ne tegye ki közvetlen napfénynek.
- Tartsa távol a készüléktől az égő gyertyákat, lámpákat és mindenféle nyílt lángot, megelőzendő, hogy a készülék kigyulladjon.
- A készülék – a használati útmutatóban leírtaknak megfelelően – ételek és italok háztartásban való tárolására szolgál. A készülék nehéz – ügyeljen erre, ha el szeretné mozdítani.
- Ne vegyen ki a fagyasztóból nedves kézzel élelmiszereket, mert ez bőr irritációval vagy fagyási sérüléssel járhat.
- Soha ne használja állványként és ne álljon rá a készülékre, annak fiókjaira, ajtajára, stb.
- A fagyasztott ételleket, ha egyszer már kiolvadtak, nem szabad újrafagyasztani.
- Ne fogyasszon jégkrémet vagy jégkockát közvetlenül a fagyasztóból történt kivétel után, mert ez fagyási sérülést okozhat a szájban vagy az ajkakon.
- Elkerülendő, hogy ételek kiessenek és sérülést okozzanak vagy kár keletkezzen a készülékben, soha ne terhelje túl az ajtópolcokat és ne helyezzen túl sok élelmiszert a fiókokba.
- FIGYELMEZTETÉS – Az ételleket a hűtőszekrényben történő elhelyezés előtt megfelelően be kell csomagolni. A folyadékokat üvegpalackokban vagy zárt edényekben kell tárolni, hogy ne folyhassanak ki, mivel a berendezést nehéz megtisztítani.

Figyelem!

Ápolás és tisztítás

- A karbantartás megkezdése előtt kapcsolja ki a készüléket és húzza ki a villásdugót a konnektorból.
- A készülék tisztítására ne használjon fém tárgyakat, gőztisztítót, illóolajat, szerves oldószert vagy súroló hatású tisztítószert.

- A jég készülékből való eltávolítására ne használjon éles tárgyakat – használjon műanyag kaparót.

Üzembe helyezés - fontos!

- A készülék elektromos csatlakoztatásához kövesse figyelmesen az útmutatóban foglaltakat.
- Csomagolja ki a készüléket és ellenőrizze, hogy nincsenek-e rajta sérülések. Ne csatlakoztassa a készüléket, ha sérült. Az esetleges sérüléseket jelentse azonnal a kereskedő felé, akitől a készüléket megvásárolta. Ilyen esetben őrizze meg a csomagolást.
- A készülék csatlakoztatása előtt javasolt legalább négy órát várni, hogy az olaj vissza tudjon folyni a kompresszorba.
- A készülék körül biztosítani kell a levegő megfelelő áramlását – ennek elmulasztása esetén túlhevülés következhet be. A megfelelő szellőzés biztosítása érdekében kövesse az üzembe helyezésre vonatkozó utasításokat. Ha lehetséges, a tűzveszély elkerülése érdekében a készülék hátsó fala nem állhat túl közel a falhoz, hogy a meleg részek (kompresszor, kondenzátor) ne érintkezhessenek a fallal – kövesse az üzembe helyezésre vonatkozó utasításokat.
- A készüléket ne helyezze radiátor vagy tűzhely közelébe.
- Ügyeljen rá, hogy a villásdugó a készülék üzembe helyezését követően is könnyen hozzáférhető legyen.

Szerviz

- A készülék javításához szükséges bármilyen elektromos munkát kizárólag szakképzett szerelő vagy kompetens személy végezhet.
- A termék szervizelését márkaszerviz kell hogy végezze és kizárólag eredeti alkatrészek használhatók fel.
 - 1) Ha a készülék Frost Free típusú.
 - 2) Ha a készülék fagyasztót is tartalmaz.

AZ ÚJ KÉSZÜLÉK ÜZEMBE HELYEZÉSE

- A készülék első alkalommal történő használata előtt nézze át a következő tippeket:

Figyelmeztetés!

A megfelelő telepítés érdekében ezt a fagyasztót kemény anyagból készült vízszintes felületre kell helyezni, amely ugyanolyan magasságban van, mint a padló többi része. Ennek a felületnek elég erősnek kell lennie ahhoz, hogy elbírja a teljesen megtöltött fagyasztót. A kerekeket, amelyek nem görgők, csak előre vagy hátra mozgatáshoz szabad használni. A fagyasztó oldalirányú mozgatása károsíthatja a padlót és a kerekeket.

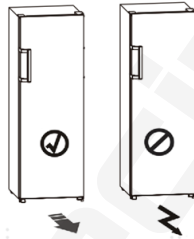

A készülék szellőzése

A hűtőrendszer hatékonyságának növelése, illetve az energiatakarékosság érdekében szükséges a megfelelő szellőzés biztosítása a készülék körül, a hődisszipáció érdekében. Ezért elegendő szabad helyet szükséges hagyni a készülék körül.

Javaslat: A készülék hátsó oldala és a fal között 50 cm helyet javasolt szabadon hagyni, míg fölötte legalább 100 mm-t, oldalai és a fal között legalább 100 mm-t, valamint elöl elegendő helyet ahhoz, hogy az ajtó 135 °-ban nyitható legyen.

Lásd a következő ábrákat.

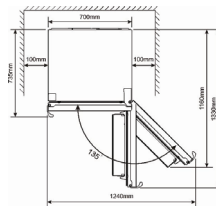
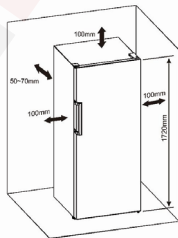

Megjegyzés:

- A készülék az alábbi táblázatban feltüntetett klímaosztályon belül működik megfelelően. Ha hosszabb ideig az alább jelölt hőmérsékletek alatti vagy feletti környezetben van, lehetséges, hogy nem fog jól működni.

Klímaosztály	Környezeti hőmérséklet
SN	+10 °C és +32 °C
N	+16 °C és +32 °C
ST	+16 °C és +38 °C
T	+16 °C és +43 °C

- A készüléket száraz helyen helyezze el, a nedvesség okozta károk elkerülése érdekében.
- A készüléket óvja a közvetlen napfénytől, esőtől vagy fagytól. A készüléket hőforrásoktól – tűzhely, kandalló, fűtőtest – távol helyezze el.

A készülék vízszintbe állítása

- Annak érdekében, hogy a készülék vízszintesen álljon illetve hogy a levegő szabadon áramolhasson az alsó hátsó részében, lehetséges, hogy az alsó lábakat be kell állítani. Ezt ujjai, vagy egy megfelelő csavarkulcs segítségével teheti meg.

Nem tartozék	
	Philips csavarhúzó és hornyos csavarhúzó
Tartozék	
	Csavar
	
	Fogantyú fedél
	
	Fogantyú

- Az ajtók automatikus záródásának érdekében döntse hátra a készülék felső részét kb. 10-15 mm-rel.

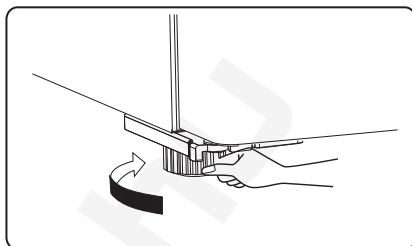
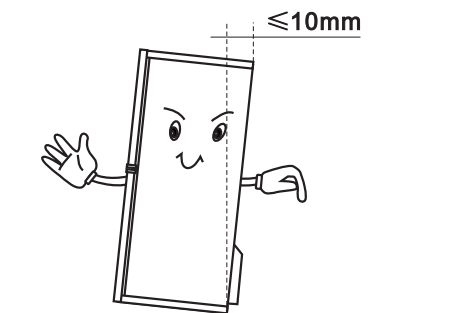

Megjegyzés:

- Szükség esetén a hűtőszekrényt a hátára fektetheti, hogy hozzáférjen az aljához; puha habszivacs csomagolásra vagy hasonló anyagra kell támasztani, elkerülendő a hűtőszekrény hátlapjának sérülését.
- Normál használat mellett nincs szükség a tartozékok felszerelésére.

Ez a hűtőszekrény csak szélsőséges körülmények között, azaz körülbelül 90 fokos ajtónyitás esetén borulhat fel. A gumi alátétet az alsó részhez kell rögzíteni a készülék stabilizálása érdekében.

1. Döntse meg a készüléket, hogy megtalálja a csavarlyukat az alsó rész bal oldalán.

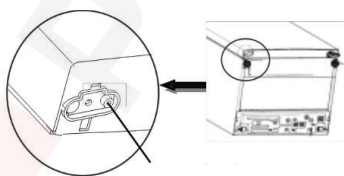

2. Illessze a csavart a gumi alátét furatába.

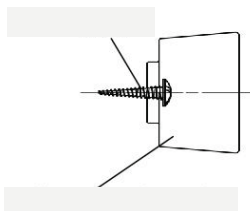

3. Igazítsa a csavart a készülék also részén lévő furathoz. Rögzítse szorosan a gumi alátétet a készülék aljának burkolatához egy keresztes csavarhúzóval (saját eszköz).

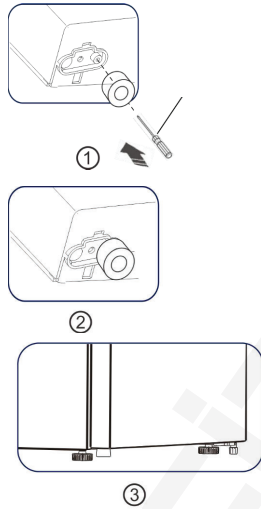

A fogantyú felszerelése

A készülék használatának megkezdése előtt szerelje fel a hűtőtér belsejében elhelyezett fogantyúkat. A fogantyú felszereléséhez vagy megfordításához kövesse az alábbi utasításokat.

- Illessze a fogantyút (A) az ajtó bal vagy job oldalára úgy, hogy a fogantyúban és az ajtóban lévő csavarlyukak tengelyei egyvonalban legyenek, ahogyan az ábrán is látható.
- Rögzítse a fogantyút a műanyag zacskóban található speciális csavarral (B) és helyezze fel a fogantyú fedelet (C).

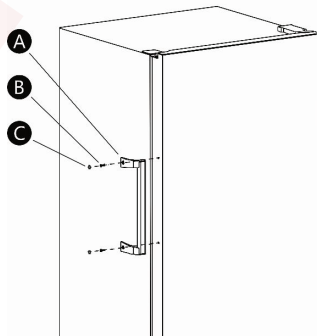

A KÉSZÜLÉK ISMERTETÉSE

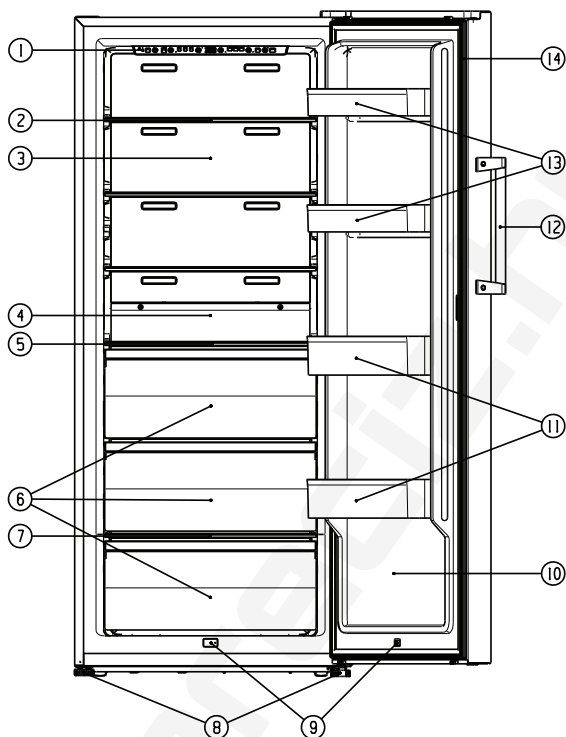

1. Kijelző panel LED világítással

2. Felső polc

3. Felső légcsatorna

4. Alsó légcsatorna

5. Középső polc

6. Fiók

7. Alsó polcrész

8. Állítható alsó lábak

9. Ajtó kapcsoló

10. Ajtó

11. Ajtópolc (nagy)

12. Fogantyú

13. Ajtópolc (kicsi)

14. Ajtó tömítés







Megjegyzés:

- Termékeink folyamatos módosítása miatt az Ön hűtőszekrénye kissé eltérhet ettől a használati útmutatótól, de funkciói és használati módjai ugyanazok maradnak.
- A termék legjobb energiahatékonyságának elérése érdekében kérjük, helyezze az összes polcot, fiókot és kosarat az eredeti helyére a fenti ábra szerint.
- Fagyasztó üzemmódban az egész tér 4 csillagos terület.

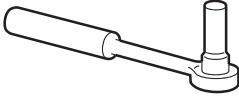
AZ AJTÓNYITÁS IRÁNYÁNAK MEGVÁLTOZTATÁSA

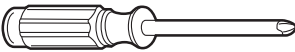
Az ajtónyitás iránya megváltoztatható – jobb oldalról (ahogyan a készülék értékesítésre kerül) bal oldalra, ha az elhelyezés miatt erre szükség van. Figyelmeztetés! Az ajtónyitás irányának megváltoztatása közben a készülék nem lehet a hálózatra csatlakoztatva. Ügyeljen rá, hogy a villásdugó ki legyen húzva a konnektorból.

Szükséges szerszámok:

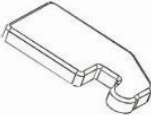
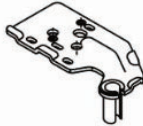
Nem biztosított		
		
8mm-es csőkulcs	Lapos csavarhúzó	Simítókés
		
Keresztféjű csavarhúzó	Franciakulcs	8mm-es csavarkulcs
Kiegészítő alkatrészek (a műanyag zacskóban)		
		
Nagy csavarlyuk fedél	Bal oldali zsanérfedél	Felső zsanér - bal

Megjegyzés: Ha szükséges, a készüléket a hátsó oldalára fektetheti, hogy hozzá tudjon férni az alsó részéhez. Ez esetben helyezze puha habszivacs csomagolóanyagra vagy más hasonló anyagra, hogy ne sérüljön meg a hátsó rész. Az ajtónyitás irányának megváltoztatásához általában a következő lépések megtétele javasolt:

1. Használjon gittkést vagy vékony pengéjű csavarhúzót a hűtőszekrény bal felső sarkában található csavarlyuk fedelének és a hűtőszekrény jobb felső sarkában lévő felső zsanérfedelének a felemeléséhez.

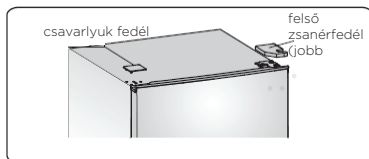

2. Csavarozza ki a jobb felső zsanérrész rögzítésére szolgáló speciális csavarokat 8 mm-es csőkulccsal vagy villáskulccsal (kérjük, közben tartsa kézzel a felső ajtót).

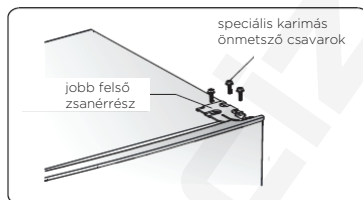

3. Emelje le az ajtót az alsó zsanérről.
MEGJEGYZÉS: Az ajtó leemelésekor ügyeljen az alsó zsanér és ajtó alja közötti alátétekre, amelyek az ajtóhoz tapadhatnak. Ne veszítse el őket.

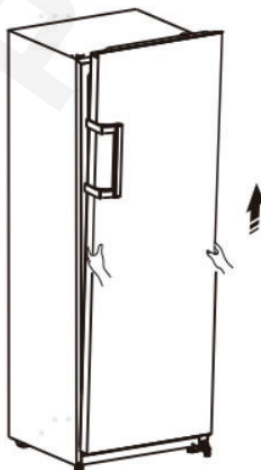

4. Helyezze az ajtót sima felületre, a külső részével felfelé. Lazítsa meg a 3. csavart, valamint az 1. és 2. részt, majd szerelje fel őket a bal oldalra, és szorosan húzza meg.

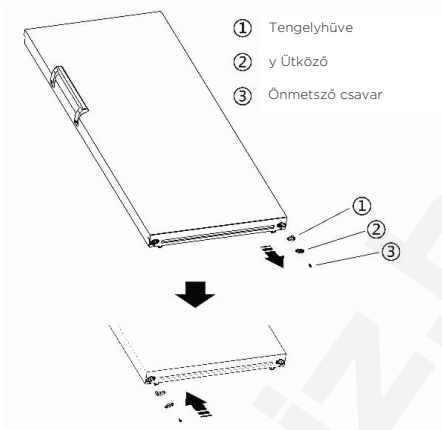

5. Fektesse a hűtőszekrényt puha habszivacs csomagolásra vagy más hasonló anyagra. Távolítsa el mindkét állítható alsó lábrészt és az alsó zsanérrészt a speciális karimás önmetsző csavarok kicsavarásával.

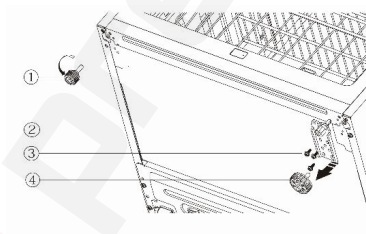

1. Állítható alsó lábrész (bal)
2. Alsó zsanérrész (jobb)
3. Önmetsző csavar
4. Állítható alsó lábrész (jobb)

6. Lazítsa meg az alsó zsanércsapot, helyezze át a másik oldalon található lyukhoz, majd rögzítse a helyére az alábbi ábra szerint.

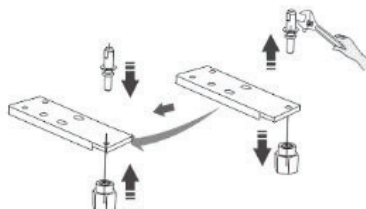

7. Helyezze vissza az alsó zsanérrészt a bal oldalra, és rögzítse a speciális karimás önmetsző csavarokkal. Helyezze át az állítható alsó lábrészeket a másik oldalra és rögzítse őket.

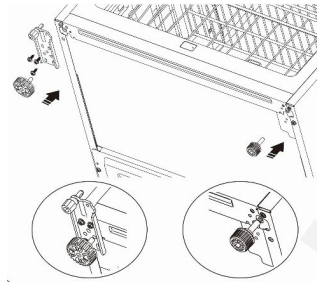

8. Helyezze az ajtót a megfelelő helyzetbe, állítsa be az alsó zsanérrészt, tegye a csuklópánt tengelyét az ajtó alsó furatába.

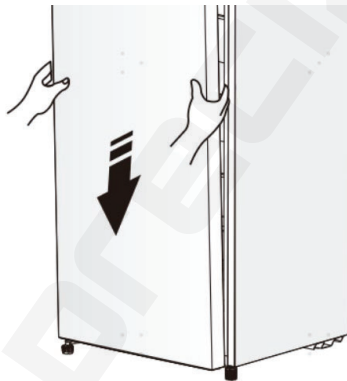

9. Helyezze át a felső zsanérrészt és a felső zsanér tengelyét illessze be az ajtó felső nyílásába, és állítsa be az ajtót a megfelelő helyzetbe (tartsa az ajtót közben a kezével), majd rögzítse a felső zsanérrészt a speciális karimás önmetsző csavarok segítségével.

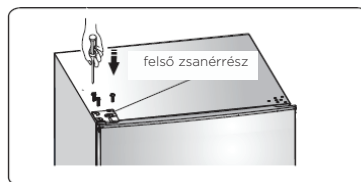

10. Helyezze fel a csavarlyuk fedelét a hűtőszekrény jobb felső sarkába. Helyezze fel a felső zsanérfedelelet (ami műanyag zacskóban van) a bal sarokba. Helyezze a másik felső zsanérfedelelet a műanyag zacskóba.

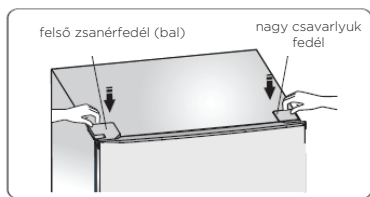

11. Helyezze át a fogantyút az ajtó bal oldaláról a jobb oldalra.

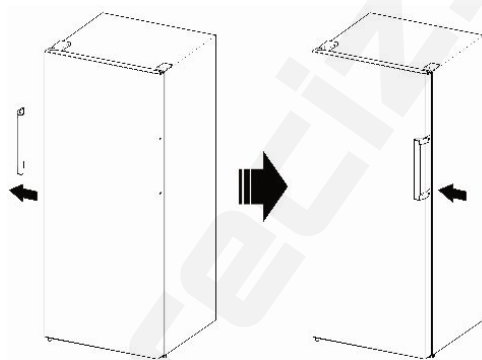

Figyelmeztetés! Az ajtónyitás irányának megváltoztatásakor a készülék nem lehet az elektromos hálózatra csatlakoztatva. Előtte húzza ki a dugót a konnektorból.

VEZÉRLÉS

A hőmérséklet szabályozása

A készüléket az alábbi vezérlési útmutatásoknak megfelelően használja. Az Ön készüléke az alábbi ábrákon bemutatott kijelző paneleknek megfelelő funkciókkal és üzemmódokkal rendelkezik.

Figyelem!

A hőmérséklet beállításakor egy átlagos hőfok kerül beállításra a hűtőtér egészére. A hűtőtér egyes részeinek hőmérséklete eltérhet a kijelzőn látható értékektől, annak függvényében, hogy mennyi élelmiszert tárolunk a készülékben és azok hol kerülnek elhelyezésre. A környezeti hőmérséklet szintén befolyásolhatja az aktuális hőmérsékletet a készülék belsejében.



POWER



Nyomja meg és tartsa lenyomva a POWER gombot legalább 3 másodpercig a készenléti módba lépéshez/kilépéshez. A készenléti üzemmódba lépést követően az ikon kigyullad, a hőmérséklet kijelzőn az "OF" felirat lesz látható, a többi ikon kialszik és a funkciógombok mindaddig inaktívak maradnak, amíg a gomb ismételt megnyomásával ki nem lépünk a készenléti üzemmódból és vissza nem áll az eredeti vezérlési mód.

Fagyasztó/Hűtő átalakítás



Nyomja meg és tartsa lenyomva 3 másodpercig a fagyasztó/hűtő átalakítás gombot a fagyasztótér és a hűtőtér közötti átváltáshoz.

Ezt követően a lámpa először kialszik, majd kigyullad vagy egyszer felvillan, ami normális jelenség, és azt jelzi, hogy a vezérlőrendszer átkapcsolt.

Figyelem!

- Az adott készülékrész beállításának megváltoztatása előtt győződjön meg arról, hogy a tárolt élelmiszer alkalmas az új beállítási módra. Ha ez nem így van, kérjük, először ürítse ki.
- Ha a fagyasztó üzemmódot hűtőszelekrely üzemmódra váltja, kérjük, nyissa ki az ajtót 5 percre, mielőtt behelyezi a hűteni kívánt élelmiszert.
- Ha a hűtőszelekrely üzemmódot fagyasztó üzemmódra váltja, kérjük, csukja be az ajtót, és működtesse a készüléket 200 percig, mielőtt behelyezné a lefagyasztandó élelmiszert.
- Ha a hűtőszelekrely üzemmódot fagyasztó üzemmódra váltja, győződjön meg arról, hogy nincs palackozott vagy dobozos ital (különösen szénsavas ital) a fagyasztótérben. A palackok és a dobozok felrobbanhatnak.

Hőmérséklet



Nyomja meg és tartsa lenyomva a „TEMP.” gombot. gombot 3 másodpercig a Celsius és Fahrenheit közötti váltáshoz a kijelzőn.

Nyomja meg a TEMP. gombot a hőmérséklet beállításához a kívánt értékre.

Fagyasztó



Ha a fagyasztótér esetében a Fahrenheit beállítást adta meg, a hőmérséklet a következő sorrendben változik.

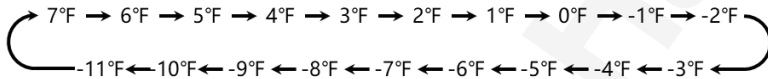

Ha a fagyasztótér esetében a Celsius beállítást adta meg, a hőmérséklet a következő sorrendben változik.

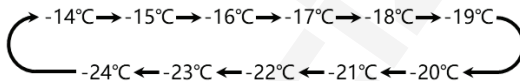

Hűtő



Ha a hűtőtér esetében a Fahrenheit beállítást adta meg, a hőmérséklet a következő sorrendben változik.



Ha a hűtőtér esetében a Celsius beállítást adta meg, a hőmérséklet a következő sorrendben változik.

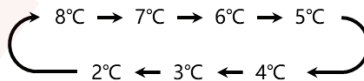

Ajtóriasztó



Ha az ajtót több mint 2 percig nyitva van, az ajtóriasztó bekapcsol. Ajtóriasztás esetén az ajtóriasztó jelvénye kigyullad és villog, a hőmérséklet kijelzőn a „dr” felirat lesz látható, közben pedig percenként háromszor sípolás lesz hallható. A riasztás 8 perc elteltével kapcsol ki automatikusan. Az ajtóriasztó az ajtó bezárásával leállítható.

- Az ajtóriasztó az ajtó bezárásával kikapcsolható.
- Ha az ajtóriasztás aktív, nyomja meg és tartsa legalább 3 másodpercig nyomva a "MENU" gombot a riasztás leállításához. A vezérlő panelen ekkor látható lesz a következő felirat: "dr" és a  ikon fog világítani.
- Az energiatakarékosság érdekében ne tartsa sokáig nyitva az ajtót a készülék használata közben.

Energy Saving

Ez a funkció energiatakarékos üzemmódban működteti a készüléket, ami hasznos funkció olyankor például, ha Ön elutazik – ezzel energiát takaríthat meg. Az energiatakarékos funkció bekapcsolásához nyomja meg a "MENU" gombot. Ekkor kigyullad az "Energy Saving" ikon.

- Ha az energiatakarékos funkció be van kapcsolva, a hűtőtér hőmérséklete 6°C (43°F) lesz; míg a fagyasztótér hőmérséklete -17°C (1°F).
- Ha az energiatakarékos funkció be van kapcsolva, a "MENU" vagy a "SET. TEMP." gomb megnyomásával kapcsolhatja ki. A készülék hőmérséklete ekkor visszaáll a legutóbbi beállításra.

Super Freeze

A Super Freeze funkció segít a fagyasztóban tárolt élelmiszerek beállított hőmérsékleten tartásában a magas igénybevétel időszakában, nagy mennyiségű ételmyszer vagy átmenetileg meleg szobahőmérséklet esetén. Fagyasztás üzemmódban nyomja meg a "MENU" gombot a Super Freeze funkció bekapcsolásához. Ekkor kigyullad a "Super Freeze/Super Cool" ikon.

- Amikor a Super Freeze funkció be van kapcsolva fagyasztás üzemmódban, a hőmérséklet -24°C (-11°F).
- A Super Freeze funkció a "MENU" vagy a "SET. TEMP." gomb megnyomásával kapcsolható ki. A készülék hőmérséklete ekkor visszaáll a legutóbbi beállításra.
- A Super Freeze funkció 52 óra elteltével kapcsol ki automatikusan.

MEGJEGYZÉS: Ne hagyjon üveg palackokat vagy dobozos italokat (különösen szénsavas italokat) a fagyasztótérben. A palackok és a dobozok felrobbanhatnak.

Super Cool

A Super Cool funkció segít a hűtőtérben tárolt élelmiszerek beállított hőmérsékleten tartásában a magas igénybevétel időszakában, nagy mennyiségű ételmyszer behelyezése esetén vagy átmenetileg meleg szobahőmérséklet esetén.

A Super Cool funkció a "MENU" gomb megnyomásával kapcsolható be.

A  ikon világítani fog.

- Amikor a Super Cool funkció be van kapcsolva hűtés üzemmódban, a hőmérséklet 2°C (36°F).
- A Super Cool funkció a "MENU" vagy a "SET. TEMP." gomb megnyomásával kapcsolható ki. A készülék hőmérséklete ekkor visszaáll a legutóbbi beállításra.
- A Super Cool funkció 6 óra elteltével kapcsol ki automatikusan.

A KÉSZÜLÉK HASZNÁLATA

Az Ön készüléke "A készülék leírása" részben általánosságban bemutatott tartozékokkal rendelkezik, amelyek az alábbiakban leírt utasítások segítségével használhatók megfelelően.

Javasoljuk, hogy a készülék használata előtt figyelmesen olvassa el ezeket.

Hűtés üzemmódban

- Megfelelő tojás, dobozos és palackozott italok, csomagolt élelmiszerek, stb. tárolására.
- Ne helyezzen túl sok nehéz dolgot a polcokra.
- Az ajtópolcok tisztítás céljából teljes mértékben eltávolíthatók.

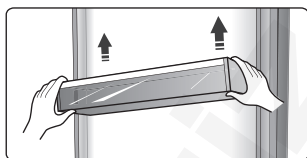

Fiók

A fiók zöldségek, gyümölcsök, stb. tárolására alkalmas.

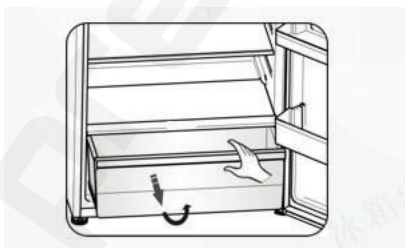

Fagyasztás üzemmódban

- Megfelelő fagyasztást igénylő élelmiszerek, például hús, jég, stb. tárolására.

Figyelem! A mély kosár behelyezésekor ne zárja be a készülék ajtaját, mert az kárt tehet benne.

Ügyeljen rá, hogy az italos palackokat ne hagyja hosszabb időre a fagyasztóban, mert a megfagyott folyadéktól a palack széttörhet.

Polc a hűtőtérben

- A hűtőtérben található polcok tisztítás céljából eltávolíthatók.



Az ételfertőzés elkerülése érdekében tartsa be a következő utasításokat:

- Az ajtó hosszabb időre történő többszöri kinyitásával a hőmérséklet jelentősen megemelkedhet a készülék belsejében.
- Tisztítsa meg rendszeresen az ételekkel érintkező felületeket és a hozzáférhető lefolyó rendszereket.
- A nyers húst és halad megfelelő edényekben tárolja a hűtőszekrényben úgy, hogy ne érintkezhessenek más ételekkel és ne is csöpöghessenek rájuk.
- A kétcsillagos fagyasztótérek megfelelően fagyasztott ételek tárolására, valamint jégkrémek tárolására vagy készítésére, illetve jégkocka készítésre.
- Az egy-, két- és háromcsillagos fagyasztótérek nem alkalmasak friss ételek lefagyasztására

Sorrend	Tárolóhely TÍPUSA	Tárolási célhőmérséklet [°C]	Megfelelő ételek
1	Hűtőtér	+2 ≤ +8	Tojás, főtt ételek, csomagolt ételek, zöldség és gyümölcs, tejtermékek, sütemények, italok és egyéb ételek, amiket nem lehet fagyasztani.
2	(***)* - fagyasztó	≤ -18	Tengeri ételek (halak, rákok, kagylók), édesvízi halak és húsok (javasolt tárolási idejük 3 hónap - a tápérték és az íz az idővel növekedésének arányában csökken). Ideális friss ételek fagyasztására.
3	*** - fagyasztó	≤ -18	Tengeri ételek (halak, rákok, kagylók), édesvízi halak és húsok (javasolt tárolási idejük 3 hónap - a tápérték és az íz az idővel növekedésének arányában csökken). Nem alkalmas friss ételek fagyasztására
4	** - fagyasztó	≤ -12	Tengeri ételek (halak, rákok, kagylók), édesvízi halak és húsok (javasolt tárolási idejük 2 hónap - a tápérték és az íz az idővel növekedésének arányában csökken). Nem alkalmas friss ételek fagyasztására
5	* - fagyasztó	≤ -6	Tengeri ételek (halak, rákok, kagylók), édesvízi halak és húsok (javasolt tárolási idejük 1 hónap - a tápérték és az íz az idővel növekedésének arányában csökken). Nem alkalmas friss ételek fagyasztására.
6	0 csillag	-6 ≤ 0	Friss sertés- és marhahús, halak, csirke, egyes csomagolt, feldolgozott ételek, stb. (Javasolt őket aznap, de legkésőbb 3 napon belül elfogyasztani.)

Sorrend	Tárolóhely TÍPUSA	Tárolási célhőmérséklet [°C]	Megfelelő ételek
7	Chill	-2 ≤ +3	Friss/fagyasztott sertés-, marha- és csirkehús, édesvízi halak, stb. 7 nap 0 °C alatt. 0 °C fölött fogyasztásuk egy, de legfeljebb 2 napon belül javasolt. Tengeri ételek tárolása 0 °C alatt 15 nap, 0 °C fölötti tárolásuk nem javasolt.)
8	Fresh Food (friss ételek)	0 ≤ +4	Friss sertés- és marhahús, halak, csirke, főtt ételek, stb. (fogyasztásuk aznap, de legkésőbb 3 napon belül javasolt).
9	Bor	+5 ≤ +20	vörösbor, fehérbor, pezsgő, stb.

Megjegyzés: a különböző ételeket tárolja a hűtőternek, illetve a tárolási célhőmérsékletnek megfelelően.

- Ha a hűtőkészülék hosszabb időre üresen marad, kapcsolja ki, olvassza le, tisztítsa meg, szárítsa meg és tartsa nyitva az ajtaját a penészképződés elkerülése érdekében.

A vízadagoló tisztítása (vízadagolóval rendelkező készülékek esetében):

- Tisztítsa meg a víztartályokat, ha 48 órán át nem használta őket; öblítse át a vízhálózatra csatlakoztatott vízrendszert, ha 5 napon át nem szivattyúzott vizet.

FIGYELMEZTETÉS! A hűtőszekrénybe helyezés előtt az élelmiszereket zacskókba kell csomagolni, a folyadékokat pedig palackokba vagy zárható edényekbe, elkerülendő azt a problémát, hogy a termék szerkezete miatt nehéz legyen a készülék tisztítása.

HASZNOS ÖTLETEK ÉS TIPPEK

Energiatakarékossági tippek

Az energiatakarékosság érdekében javasolt az alábbi tippek betartása:

- Próbálja az ajtót hosszabb időre nem nyitva tartani.
- Ügyeljen rá, hogy a készülék hőforrásoktól (közvetlen napfény, elektromos sütő, tűzhely, stb.) távol kerüljön elhelyezésre.
- Ne állítsa a hőmérsékletet a szükségesnél alacsonyabbra.
- Ne tároljon meleg ételt vagy párolgó folyadékot a készülékben.
- A készüléket jól szellőző, nedvességtől mentes helyiségben helyezze el. Tekintse át Az új készülék üzembe helyezése fejezetet.
- Ha az ábrán látható a különféle fiókok, rekeszek és polcok ideális elrendezése, akkor ne változtasson ezeken, mert az ábra a leginkább energia-hatékony konfigurációt mutatja.

Hűtési tippek

- Ne helyezzen forró ételt azonnal a hűtőszekrénybe vagy a fagyasztóba, mert ez megnövelheti a készülék belső hőmérsékletét, amitől a kompresszornak erőteljesebben kell működnie, ez pedig nagyobb energia-fogyasztással jár.
- Az élelmiszereket – különösen az erősebb illattal rendelkezőket – mindig csomagolja be vagy fedje le.
- Az ételeket úgy helyezze el, hogy a levegő szabadon tudjon keringeni körülöttük.
- Hús (mindenfajta) műanyag fóliába csomagolva: csomagolja be és helyezze a zöldségtároló fiók feletti üvegpolcra. Mindig ügyeljen a gyártók által javasolt tárolhatósági időkre.
- Főtt étel, hideg ételek, stb.: Lefedve bármely polcon tárolhatók.
- Zöldségek és gyümölcsök: Az erre szolgáló speciális fiókban tárolhatók.
- Vaj és sajt: Csomagolja légmentesen záródó fóliába.
- Tejes palackok: Az ajtópolcokon tárolhatók, fedéllel.

Fagyasztási tippek

- A készülék első bekapcsolását követően, vagy ha hosszabb ideig volt használaton kívül: mielőtt az élelmiszereket a fagyasztóba helyezné, működtesse a készüléket magasabb beállításon legalább 2 órán át.
- Az ételeket kisebb adagokban helyezze a készülékbe, hogy gyorsabban és teljesen lefagyaszthatók legyenek, illetve hogy mindig lehetséges legyen csak a szükséges mennyiség kiolvasztása.
- 'Az ételeket mindig csomagolja alufóliába vagy frissentartó fóliába és ügyeljen rá, hogy a csomagok légmentesen le legyenek zárva.
- Ügyeljen rá, hogy a friss, még le nem fagyasztott ételek ne érintkezzenek a már lefagyasztottakkal, elkerülendő, hogy ez utóbbiak hőmérséklete megemelkedjen.
- A fagyasztott élelmiszerek, ha rögtön a fagyasztóból kivéve elfogyasztásra kerülnek, fagyási sérüléseket okozhatnak a bőrön.
- Javasolt minden egyes élelmiszer-csomagot címkével és dátummal ellátni, hogy könnyebben követhető legyen a tárolási idő.

Tippek fagyasztott ételek tárolására

- Győződjön meg róla, hogy a gyorsfagyasztott élelmiszerek megfelelően voltak tárolva a kereskedőnél.
- A kiolvasztott ételek gyorsan romlanak és nem fagyaszthatók újra.
- Ne lépje túl az élelmiszer gyártója részéről feltüntetett tárolhatósági időt.
Megjegyzés: Ha a készülék rendelkezik a szükséges tartozékokkal és funkciókkal.

A készülék kikapcsolása

Ha a készüléket hosszabb időre ki kell kapcsolni, a következő lépéseket kell megtenni, a penészképződés megelőzése érdekében.

1. Távolítsa el minden élelmiszert a készülékből.
2. Húzza ki a tápkábelt a konnektorból.
3. Tisztítsa meg és szárítsa meg alaposan a készülék belsejét.
4. Győződjön meg arról, hogy az ajtó enyhén nyitva van, hogy a levegő szabadon keringhessen.

TISZTÍTÁS ÉS ÁPOLÁS

Higiéniiai okokból a készülék belsejét, beleértve a belső tartozékokat is, rendszeresen tisztítani szükséges. A készülék tisztítását és karbantartását legalább kéthavonta el kell végezni.

Figyelmeztetés!

Tisztítás közben a készülék nem lehet a hálózatra csatlakoztatva. A tisztítás megkezdése előtt kapcsolja ki a készüléket és húzza ki a villásdugót a konnektorból, vagy kapcsolja le a biztosíték megszakítóját.

A külső felületek tisztítása

A készüléket ahhoz, hogy megfelelő állapotban maradjon, rendszeresen tisztítani szükséges.

- Törölje át tiszta, puha ruhával a digitális panelt és a kijelzőt.
- A vizet a tisztításhoz használt ruhára permetezze, és ne közvetlenül a készülék felületére. Ezzel a nedvesség egyenletesen osztható el a felületen.
- Tisztítsa meg kímélő tisztítószerrel az ajtókat, a fogantyúkat és a készülék külső felületeit, majd törölje szárazra puha ruhával.

Figyelem!

- A tisztításhoz ne használjon éles tárgyakat, mert azok megkarcolhatják a felületet.
- Ne használjon hígítót, autó tisztítót, Cloroxot, illóolajat, súroló hatású tisztítószereket vagy szerves oldószereket (pl. benzin) a tisztításhoz. Ezek kárt okozhatnak a készülék felületeiben és tűzveszélyesek.

A készülék belsejének tisztítása

A készülék belső részeit rendszeresen tisztítani szükséges. A tisztítás könnyebb olyankor, amikor kevesebb élelmiszer van a készülékben. Törölje át a készülék belső részeit enyhe szóda-bikarbónás oldattal, majd törölje át meleg vízbe áztatott, kifacsart szivaccsal vagy ruhával. Mielőtt a polcokat és a fiókokat visszahelyezné, törölje a felületeket teljesen szárazra. Szárítsa meg teljesen a felületeket és a kivethető tartozékokat is.

Bár ez a készülék automatikusan leolvaszt, dérréteg keletkezhet a fagyasztórekesz belső falán, ha a fagyasztó ajtaját gyakran kinyitják vagy túl sokáig tartják nyitva. Ha a dér túl vastag, válasszon olyan időpontot, amikor a fagyasztó majdnem üres, és járjon el az alábbiak szerint:

1. Távolítsa el a készülékből az élelmiszereket és tartozékokat és hagyja nyitva az ajtókat. A folyamat gyorsítása érdekében szellőztesse át alaposan a helyiséget.
2. Ha a leolvasztás befejeződött, tisztítsa meg a fagyasztót a fent leírtak szerint.

Figyelmeztetés!

Ne használjon éles tárgyakat a jég eltávolítására a fagyasztótérből. A készüléket csak akkor kapcsolja vissza és csatlakoztassa a hálózati aljzatba, ha a belseje teljesen megszáradt.

Az ajtó tömitések tisztítása

Ügyeljen arra, hogy az ajtó tömitések tiszták legyenek. A ragadós ételek és italok miatt a tömitések rátapadhatnak a készülékre, és az ajtó kinyitásakor elszakadhatnak. A tömitést kímélő tisztítószer és meleg víz segítségével tisztítsa. Öblítse le és szárítsa meg alaposan a tisztítást követően.

Figyelmeztetés! A készüléket csak akkor kapcsolja be újra, ha az ajtó tömitések már teljesen megszáradtak.

A LED izzó cseréje:

Ez a termék F energiahatékonysági osztályú fényforrást tartalmaz.

Figyelmeztetés:

A LED izzót kompetens személy kell, hogy kicserélje. Ha a LED izzó megsérült, vegye fel a kapcsolatot az ügyfélszolgálattal. A LED izzó cseréjéhez a következő lépéseket kell követni:

1. Húzza ki a készüléket az aljzataból.
2. Távolítsa el az izzó fedelét felfelé nyomva és kifelé húzva.
3. Fogja meg a LED izzót és húzza meg, közben nyomja lefelé a csatlakozó reteszét.
4. Cserélje ki a LED izzót és pattintsa megfelelően a helyére.

HIBAEELHÁRÍTÁS

Ha problémát észlel a készülék működése során, vagy ha kétségei vannak, hogy a készülék megfelelően működik-e, mielőtt a szervizhez fordulna, elvégezhet néhány – az alábbiakban ismertetett – könnyű ellenőrzést.

Figyelmeztetés! Ne próbálja a készüléket saját kezűleg megjavítani! Ha a probléma az alábbiakban ismertetett ellenőrzések elvégzését követően is fennáll, vegye fel a kapcsolatot egy szakképzett szerelővel, a szervizzel, vagy az üzlettel, ahol a terméket vásárolta.

Probléma	Lehetséges ok és megoldás
A készülék nem működik megfelelően	<ul style="list-style-type: none">• Ellenőrizze, hogy a villásdugó megfelelően be van-e helyezve a konnektorba.• Ellenőrizze a biztosítékot vagy az áramkört és cserélje ki, ha szükséges.• A környezeti hőmérséklet túl alacsony. Próbálja alacsonyabbra állítani a készülék hőmérsékletét és probléma megoldása érdekében.• Természetes jelenség, hogy a fagyasztó az automatikus leolvasztás időtartama alatt, illetve a készülék bekapcsolását követően egy rövid ideig nem működik, a kompresszor védelme érdekében.
Szagok érzékelhetők a készülék belsejében	<ul style="list-style-type: none">• A készülék belsejét lehet, hogy meg kell tisztítani.• A szagokat valamilyen étel, dobozok vagy csomagolás okozza.
A készülék működése zajos	<p>Az alábbi zajok normálisak:</p> <ul style="list-style-type: none">• A kompresszor működésének zaja.• A levegő mozgásának zaja a kis ventilátor motorjából, a fagyasztótérben vagy a készülék más részeiben.• A víz forrásához hasonló gurgulázó hang.• Pattogó hang az automatikus leolvasztás során.• Kattogó hang a kompresszor beindulása előtt. <p>Egyéb, szokatlan zajok az alábbi okok miatt merülhetnek fel és ellenőrizni, illetve javítani szükséges:</p> <ul style="list-style-type: none">• A készülék nincs vízszintben.• A készülék hátsó része érintkezik a fallal.• Üvegek vagy dobozok leestek vagy legurultak.

Probléma	Lehetséges ok és megoldás
A motor folyamatosan működik	<p>A motor gyakori zaja természetes jelenség, a motor gyakrabban működik az alábbi körülmények fennállása esetén:</p> <ul style="list-style-type: none"> • A hőfok-beállítás a szükségesnél alacsonyabb. • Nagy mennyiségű meleg étel került elhelyezésre a készülékben. • A környezeti hőmérséklet túl magas. • Az ajtó túl sokáig volt nyitva, vagy túl gyakran került kinyitásra. • A készülék üzembe helyezését követően, vagy ha hosszabb ideig kikapcsolt állapotban volt.
A hűtőtérben jégképződik	<ul style="list-style-type: none"> • Ellenőrizze, hogy a levegő kimeneti nyílásokat nem torlaszolják-e el az élelmiszerek és úgy helyezze el az ételeket a készülékben, hogy biztosított legyen a levegő szabad áramlása. Győződjön meg róla, hogy az ajtó teljesen be van-e csukva. A jégképződés eltávolításához vegye figyelembe a Tisztítás és ápolás fejezetben leírtakat.
A készülék belsejében túl magas a hőmérséklet	<ul style="list-style-type: none"> • Lehetséges, hogy az ajtó túl sokáig vagy túl gyakran volt kinyitva, vagy valami akadályozza a tökéletes záródását, esetleg nincs elegendő távolság a készülék oldalainál, hátsó részénél vagy tetejénél.
A készülék belsejében túl alacsony a hőmérséklet	<ul style="list-style-type: none"> • Növelje a hőmérsékletet, a „Vezérlés” fejezetben leírtaknak megfelelően.
Az ajtók nehezen záródnak	<ul style="list-style-type: none"> • Ellenőrizze, hogy a készülék felső része hátra van-e döntve 10-15 mm-rel, ami lehetővé teszi az ajtók automatikus záródását, illetve hogy nincs-e valami olyan a készülékben, ami akadályozza az ajtók záródását.

A KÉSZÜLÉK ÁRTALMATLANÍTÁSA

A készüléket nem szabad hagyományos háztartási hulladékként kezelni.

Csomagolóanyagok

Az újrahasznosítható jelöléssel ellátott csomagolóanyagok újrahasznosíthatók. A csomagolóanyagokat az arra kijelölt konténerekben helyezze el, hogy újrahasznosíthatók legyenek.

A készülék ártalmatlanítása előtt

1. Húzza ki a villásdugót a hálózati aljzatból.
2. Vágja át a csatlakozó kábelt és dobja el a villásdugóval együtt.

Figyelmeztetés! A hűtőszekrények szigetelésükben hűtőközeget és gázokat tartalmaznak. Ezeket professzionális módon szükséges ártalmatlanítani, ellenkező esetben szemsérülést vagy gyulladásveszélyt okozhatnak. Ügyeljen rá, hogy a hűtőkör csövezése ne sérüljön meg a készülék ártalmatlanítását megelőzően.

	A TERMÉK MEGFELELŐ ÁRTALMATLANÍTÁSA
	<p>A terméken vagy a csomagolásán látható jelölés arra utal, hogy a terméket nem szabad hagyományos háztartási hulladékként kezelni. Adja le egy, a hulladék elektromos és elektronikus berendezések feldolgozására kijelölt gyűjtőhelyen. A termék megfelelő módon történő ártalmatlanításával megelőzhetők azok a környezet és emberi egészség szempontjából káros hatások, amelyek a termék nem megfelelő ártalmatlanítása esetén következnek be. Az ártalmatlanításra és az újrahasznosításra vonatkozó részletes információkért vegye fel a kapcsolatot a hulladékgazdálkodásért felelős helyi szervvel, a hulladékkezelő szolgáltattal vagy az üzlettel, ahol a terméket megvásárolta.</p>

Gorenje, d.o.o.

Partizanska 12

SI - 3320 Velenje, Slovenija

info@gorenje.com

www.gorenje.com