

HU

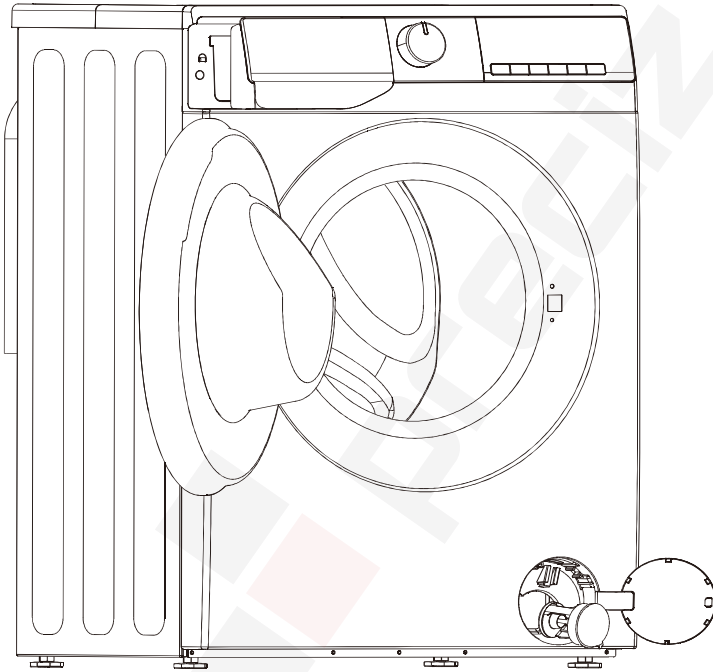



FELHASZNÁLÓI MŰKÖDTETÉSI ÚTMUTATÓ

gorenje



Ezt a gépet kizárólag háztartási használatra szántuk.
Kérjük, ne használja olyan ruhaneműhöz, amelyen gépi mosásra nem alkalmas.

A kézikönyvben használt alábbi szimbólumok jelentése a következő:

-  Információ, tanács, tipp vagy ajánlás
-  Figyelmeztetés - általános veszély
-  Figyelmeztetés - áramütés veszélye
-  Figyelmeztetés - forró felület veszélye
-  Figyelmeztetés - tűzveszély



Fontos, hogy figyelmesen olvassa el az utasításokat.

TARTALOMJEGYZÉK

4 BIZTONSÁGI ÓVINTÉZKEDÉSEK	BEVEZETÉS
10 A GÉP LEÍRÁSA 11 Műszaki adatok	
12 TELEPÍTÉS ÉS CSATLAKOZTATÁS 13 Szállítási csavarok eltávolítása 14 Áthelyezés és szállítás telepítés után 15 Hely 15 Állítható lábak 17 Csatlakoztatás a vízellátáshoz 17 Aquastop 18 A leeresztőtömlő csatlakoztatása és rögzítése 20 Az áramellátás csatlakoztatása	ELŐKÉSZÜLETEK AZ ELSŐ HASZNÁLAT ELŐTT
21 AZ ELSŐ HASZNÁLAT ELŐTT	
22 MOSÁSI FOLYAMAT, LÉPÉSRŐL LÉPÉSRE (1-6) 22 1. Lépés: Vegye figyelembe a ruhák címkéit 23 2. Lépés: A mosási folyamat előkészítése 27 3. Lépés: Mosási program kiválasztása 31 4. Lépés: További beállítások és funkciók kiválasztása 35 5. Lépés: Mosási program indítása 36 6. Lépés: A mosási program vége	A MOSÁSI FOLYAMAT LÉPÉSEI
37 MEGSZAKÍTÁSOK ÉS A PROGRAM VÁLTOZTATÁSA	
38 KARBANTARTÁS ÉS TISZTÍTÁS 38 Mosószerrekesz tisztítása 39 A víztömlő, a mosószer-adagoló ház és a gumi ajtótmötítés tisztítása 40 A szivattyúsűrő tisztítása 41 Külső tisztítás	TISZTÍTÁS ÉS KARBANTARTÁS
42 HIBAELHÁRÍTÁS 42 Mit kell tenni...? 43 Hibaelhárítás és hibakódok 44 Szerviz	HIBAELHÁRÍTÁS
45 AJÁNLÁSOK ÉS GAZDASÁGOS HASZNÁLAT 46 Folteltávolítási tippek 48 ÁRTALMATLANÍTÁS 49 JELLEMZŐ ENERGIAFOGYASZTÁS	VEGYES

BIZTONSÁGI ÓVINTÉZKEDÉSEK



A gép használata előtt figyelmesen olvassa el a használati utasítást.

Ne használja a gépet anélkül, hogy előbb elolvasta és megértette volna ezeket a használati utasításokat.

Ez a használati utasítás több mosógépmodellre is vonatkozik. Emiatt előfordulhat, hogy bizonyos funkciók vagy beállítások nem érhetők el az Ön készülékén.

Az utasítások figyelmen kívül hagyása vagy a gép nem megfelelő használata a ruhanemű vagy a készülék károsodását, illetve a felhasználó sérülését okozhatja. Tartsa a használati utasítást a keze ügyében, a gép közelében.

Ezt a gépet kizárólag háztartási használatra szántuk. Ha a gépet professzionális, haszonszerzési célú vagy a normál háztartási használatot meghaladó célra használják, vagy ha a gépet a vásárlótól eltérő személy használja, a jótállási idő a vonatkozó jogszabályok által előírt legrövidebb jótállási idő.

Kövesse az utasításokat a gép telepítéséhez, valamint a víz- és áramellátáshoz való csatlakozásokhoz (lásd a „TELEPÍTÉS ÉS CSATLAKOZTATÁS” fejezetet).

A víz- és az áramellátáshoz történő csatlakoztatást megfelelően képzett szerelőnek vagy szakértőnek kell elvégeznie.

A biztonságra vagy teljesítményre vonatkozó bármilyen javítást és karbantartást képzett szakértőknek kell elvégezniük.

A veszély elkerülése érdekében **a sérült tápkábelt** csak a gyártó, szervizszerelő vagy arra felhatalmazott személy cserélheti ki.

Mielőtt csatlakoztatná a gépet az elektromos hálózathoz, várjon legalább 2 órát, amíg az egység eléri a szobahőmérsékletet.

Ezt a terméket egy felhatalmazott szervizközpontnak kell javítania, kizárólag jóváhagyott pótalkatrészek felhasználásával.

Ne kísérelje meg saját maga megjavítani a készüléket. A tapasztalatlan személyek által végzett javítások sérülést vagy súlyosabb meghibásodást okozhatnak. Forduljon a helyi szervizközponthoz, és mindig eredeti cserealkatrészeket használjon.

Helytelen csatlakoztatás vagy használat, illetve illetéktelen személy által végzett szervizelés esetén a jótállás által nem fedezett károk javítási költsége a felhasználót terheli.

A gépet nem szabad hosszabbító kábellel csatlakoztatni az áramforráshoz.

Ne csatlakoztassa a gépet az áramellátáshoz külső kapcsolóeszközzel, például programidőzítővel, és ne csatlakoztassa rendszeresen be- és kikapcsoló tápegységhez.

Ne csatlakoztassa a gépet kis terhelésre szánt elektromos aljzathoz.

A hálózati aljzatot biztonságosan földelni kell, és a vízellátást nem szabad elzárni.

Ne telepítse a gépet olyan helyre, ahol a hőmérséklet 5°C alá süllyedhet, különben a víz megfagyása esetén az alkatrészek megsérülhetnek.

Helyezze a gépet vízszintes és stabil szilárd (beton) alapra.

Ha a gépet megemelt alapra helyezik, a gépet kiegészítő, felborulás elleni védelemmel kell ellátni.

Az első használat előtt távolítsa el a szállítócsavarokat, mivel a blokkolt gép bekapcsolása komoly károkat okozhat (lásd a „TELEPÍTÉS ÉS CSATLAKOZTATÁS/Szállítási csavarok eltávolítása” című fejezetet). Ilyen sérülés esetén a garancia érvényét veszti.

A gép vízellátáshoz való csatlakoztatásához feltétlenül csak a mellékelt víztömlőt és tömitéseket használja. A víznyomásnak 0,1-1 MPa (1-10 bar; 1-10 kp/cm²; 10-100 N/cm²) között kell lennie.

Mindig új víztömlőt használjon a gép vízellátáshoz való csatlakoztatásához; ne használjon újra egy régi víztömlőt.

A leeresztő tömlő végének bele kell érnie a lefolyórendszerbe.

A mosási ciklus megkezdése előtt nyomja meg az ajtót a jelzett helyen, amíg az a helyére nem kattán. Az ajtó nem nyitható ki a gép működése közben.

Az első mosás előtt távolítson el minden szennyeződést a gép dobjából a Dobtisztítás programmal (lásd a PROGRAMTÁBLÁZATOT).

A mosási ciklus után zárja el a vízcsapot, és húzza ki a hálózati csatlakozót.

A gépet csak a használati utasításban leírtaknak megfelelően csak ruha mosására használja. A gép nem száraz tisztításra szolgál.

Csak gépi mosáshoz és a ruhaneműk ápolásához való mosószert használjon. Nem vállalunk felelősséget a tömítések és műanyag alkatrészek fehérítő- vagy színezőszerek használatából eredő sérüléseikért vagy elszíneződésükért.

Vízkőmentesítéskor csak korrózió elleni védelemmel ellátott vízkőoldó szereket használjon (Csak nem korrozív vízkőoldó szereket használjon). Kövesse a gyártó utasításait. Több öblítési ciklussal vagy a Drum Clean (Dobtisztítás) (öntisztító program) futtatásával fejezze be a vízkőmentesítési folyamatot, hogy eltávolítsa a maradék szert (ecetet stb.).

 Ne használjon oldószert tartalmazó tisztítószereket, mert ez mérgező gázok felszabadulásához, a gép károsodásához, valamint tűz- és robbanásveszélyhez vezethet.

A gépet nem használhatják fizikai vagy szellemi fogyatékkal élő személyek (beleértve a gyermekeket is), illetve tapasztalattal és tudással nem rendelkező személyek. Ezeket a személyeket a biztonságukért felelős személynek kell kioktatnia a gép használatával kapcsolatban.

A garancia nem vonatkozik a fogyóeszközökre, a kisebb színeltérésekre, a készülék elöregedése miatti megnövekedett zajokra és az alkatrészek esztétikai hibáira, amelyek nem befolyásolják a készülék működését és biztonságát.

GYERMEKEK BIZTONSÁGA

A gép ajtajának bezárása és a program futtatása előtt győződjön meg arról, hogy a dobban ruhaneműn kívül semmi más nincs. Győződjön meg arról, hogy gyermek nem mászott be a dobba és nem zárta be belülről az ajtót.

A mosó- és kondicionálószeret tartsa távol a gyermekektől.

Aktiválja a gyerekzárát. Lásd a „TOVÁBBI BEÁLLÍTÁSOK ÉS FUNKCIÓK KIVÁLASZTÁSA/Gyerekzár” című fejezetet.

Ne engedjen három évnél fiatalabb gyermekeket a készülék közelébe, kivéve, ha állandó felügyelet alatt állnak.

A gép a vonatkozó biztonsági előírásoknak megfelelően készült.

Ezt a gépet 8 éves vagy annál idősebb gyermekek, valamint csökkent fizikai, érzékszervi vagy szellemi képességekkel rendelkező, illetve tapasztalattal és tudással nem rendelkező személyek használhatják, de csak akkor, ha a gép használata során felügyelik őket, és utasításokat kaptak a gép biztonságos használatára vonatkozóan, és ha megértik a nem megfelelő használat veszélyeit. Ügyeljen arra, hogy gyermekek ne

játsszanak a készülékkel. Gyermek felügyelet nélkül nem tisztíthatják a gépet és nem végezhetnek semmilyen karbantartási tevékenységet.

FORRÓ FELÜLET VESZÉLYE

A mosási ciklusok alatt a dob ajtaja felmelegedhet. Legyen óvatos, hogy elkerülje az égési sérüléseket. Ügyeljen arra, hogy gyerekek ne játsszanak az ajtóüveg közelében.

VÍZTÚLFOLYÁS ELLENI VÉDELEM (BEKAPCSOLÁSKOR)

Ha a vízszint a készülékben a normál szint fölé emelkedik, a vízszintvédelem aktiválódik. Elzárja a vízellátást és elkezd ki- szivattyúzni a vizet. A program megszakad és hibajelentés jelenik meg.

SZÁLLÍTÁS/MOZGATÁS TELEPÍTÉS UTÁN

Ha a gépet telepítése után mozgatni kívánja, szerelje be a szállítási csavarokat (lásd a „TELEPÍTÉS ÉS CSATLAKOZTATÁS/Áthelyezés és szállítás telepítés után” fejezetet). A szállítási csavarok behelyezése előtt válassza le a gépet az elektromos hálózatról!

Ha a tápkábel megsérül, a veszély elkerülése érdekében azt a gyártónak, annak szervizképviselőjének vagy hasonlóan képzett személynek kell kicserélnie.

A GÉP LEÍRÁSA

ELEJE

- 1 Vezérlőegység
- 2 Programválasztó gomb
- 3 Mosószerrekesz
- 4 Ajtó
- 5 Szivattyúsűrő fedele

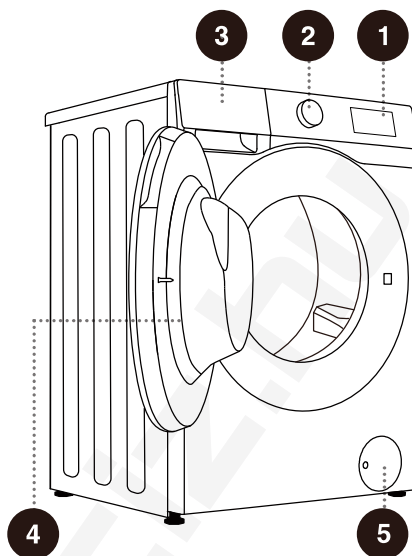

HÁTULJA

- 1 Vízömlő
- 2 Áramkábel
- 3 Leeresztő tömlő
- 4 Állítható lábak
- 5 Szállítási csavarok

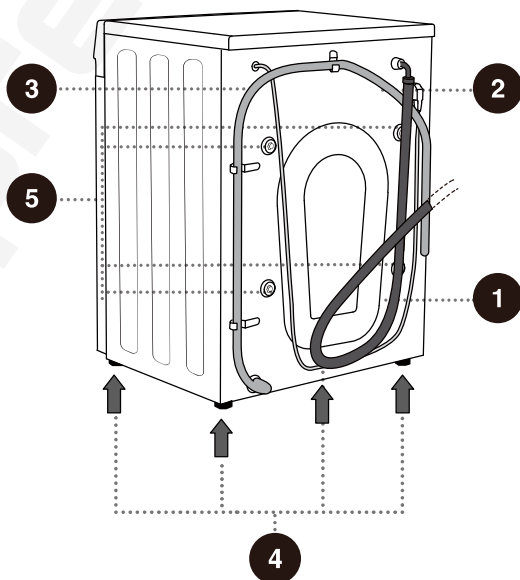

⚠ A jelen kézikönyvben található ábrák csak tájékoztató jellegűek. Mivel termékeinket folyamatos fejlesztés alatt állnak, az aktuális termék megjelenése, színe és funkcionális részei eltérhetnek az ábrákon bemutatottaktól.

MŰSZAKI ADATOK

(MODELLTŐL FÜGGŐEN)

Maximális töltés	7 kg
Mosógép súlya	57 kg
Névleges feszültség	220-240 V~
Névleges teljesítmény	1600 W
Frekvencia	50 Hz

Méreték (mm)

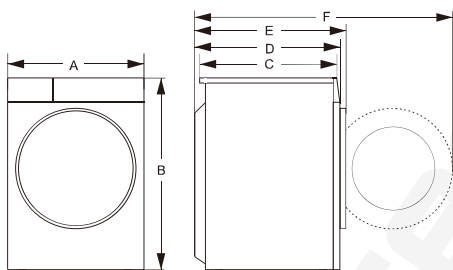

Index	Méret (mm)
A	595
B	845
C	385
D	435
E	465
F	920

TELEPÍTÉS ÉS CSATLAKOZTATÁS

☹ Távolítson el minden csomagolóanyagot. Kicsomagoláskor ügyeljen arra, hogy ne sértse meg a készüléket éles tárggyal. A csomagolóanyagot (műanyag zacskók, egyéb műanyag alkatrészek stb.) tartsa távol a gyermekektől.

Ellenőrizze, hogy nincs-e sérülés a készüléken. Ha azt gyanítja, hogy a készülék sérült, ne használja, és azonnal forduljon a vevőszolgálathoz.

A készüléket egy támogató készlettel szállítjuk, amely a következőket tartalmazza:

- Használati utasítás;
- 4 műanyag dugó;
- Vízellátó tömlő;
- Lefolyócső tartó;
- Villáskulcs.

Győződjön meg arról, hogy minden fent felsorolt alkatrész megtalálható.

SZÁLLÍTÁSI CSAVAROK ELTÁVOLÍTÁSA

⚠ A készülék első használata előtt el kell távolítani a szállítási rögzítőcsavarokat. A rögzítőkészülék bekapcsoláskor megsérülhet. Ilyen sérülés esetén a garancia érvényét veszti.

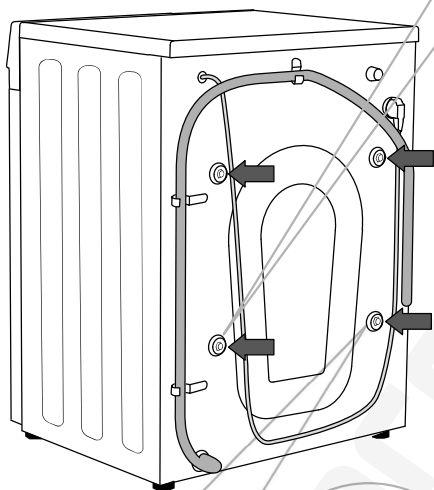

Egy tápkábel csipeszt is rendelkezésre bocsátunk itt, ezt is ki kell venni.

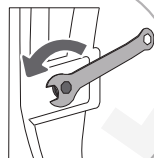

1 Tegye félre a tömlőket, és csavarkulccsal lazítsa meg a készülék hátulján található 4 csavart az óramutató járásával ellentétes irányba forgatva, ahogy a nyíl mutatja. Lazítsa meg őket körülbelül 30 mm-rel (nem teljesen).

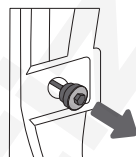

2 Húzza vízszintesen mind a 4 szállítási csavart.

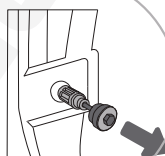

3 Húzza ki a szállítási csavarokat a gumi és a műanyag résszel együtt.

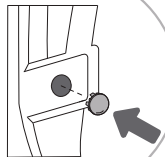
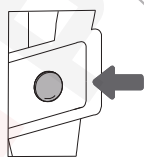

4 Fedje le a 4 csavarfuratot a műanyag kupakkokkal. A műanyag kupakokat a használati útmutatóval együtt a tartozék tasakban (a támogató készletben) szállítjuk.

⚠ Órizza meg a szállítási csavarokat a készülék jövőbeli szállításához (a szállítási csavarok visszaszereléséhez kövesse a fenti eljárást fordított sorrendben).

ÁTHELYEZÉS ÉS SZÁLLÍTÁS TELEPÍTÉS UTÁN

☞ A gép telepítés utáni mozgatásához a szállítási csavarokat újra be kell szerelni, hogy elkerüljük a szállítás közbeni vibráció okozta károkat (lásd a „TELEPÍTÉS ÉS CSATLAKOZTATÁS/Szállítási csavarok eltávolítása” című fejezetet). Ha elvesztette a szállítási csavarokat, megrendelheti őket a gyártótól.

Csomagolja össze az összes csomagolóanyagot (műanyag zsákokat, egyéb műanyag részeket stb.).

⚠ Szállítás után a gépet legalább két órán keresztül állni kell hagyni, mielőtt csatlakoztatná az áramforráshoz. A készüléket képzett szerelőnek kell telepítenie és csatlakoztatnia.

⚠ A gép csatlakoztatása előtt figyelmesen olvassa el a használati utasítást. A gép helytelen csatlakoztatásából vagy használatából eredő károkra nem terjed ki a garancia.

HELY

☛ A padlónak, amelyen a gépet elhelyezik, betonajzattal kell rendelkeznie. Tisztának és száraznak kell lennie; ellenkező esetben a gép megcsúszhat. Tisztítsa meg az állítható lábak alját is.

ÁLLÍTHATÓ LÁBAK

Használjon vízmértéket és a mellékelt villáskulcsot.

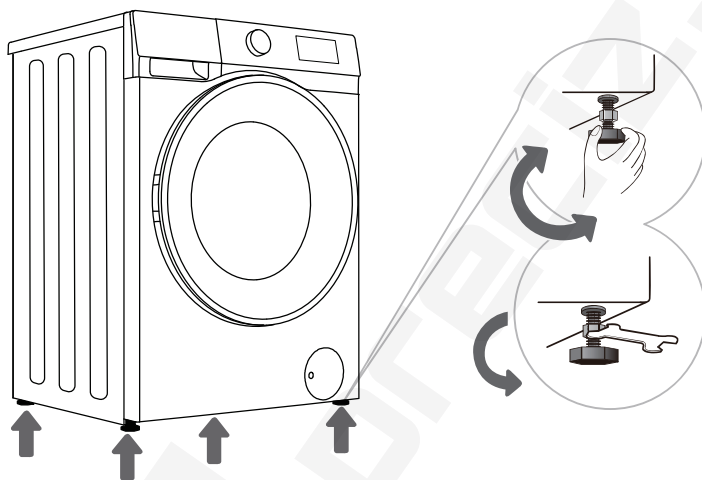

1 Forgassa el az állítható lábakat a gép szintbe állításához. A lábak +/- 2 cm-es szintezést tesznek lehetővé.

2 A lábak magasságának beállítása után szorosan húzza meg a rögzítőanyákat (kontraanyákat) a készülék alja felé forgatva ↑ (lásd az ábrát).

☛ A nem vízszintes gép vibrációt, csúszást és hangos működést okozhat. A gép nem megfelelő szintbe állítása érvényteleníti a garanciát.

☛ Rendellenes vagy hangos zaj jelentkezhet a készülék működése közben, főként a nem megfelelő telepítés eredményeként.

Telepítési Távolságok

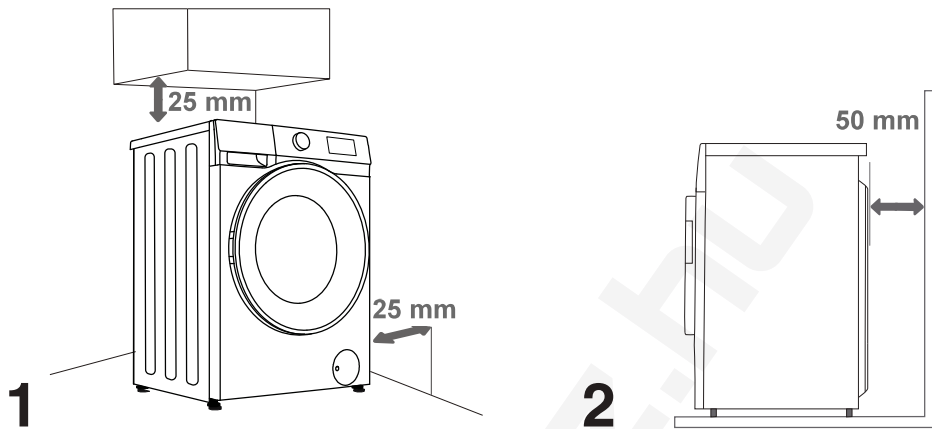

⚠ A gép nem érhet hozzá falhoz vagy bútorhoz. A gép optimális működése érdekében hagyjon helyet a gép körül az ábrán látható módon.

A minimálisan előírt távolságok be nem tartása a gép nem biztonságos vagy rendellenes működéséhez vezethet. Ezenkívül túlmelegedés is előfordulhat (1. és 2. ábra).

⚠ Nem ajánlott a gépet zárt térben telepíteni.

CSATLAKOZTATÁS A VÍZELLÁTÁSHOZ

Csatlakoztassa megfelelően a vízbevezető tömlőt a vízcsapra.

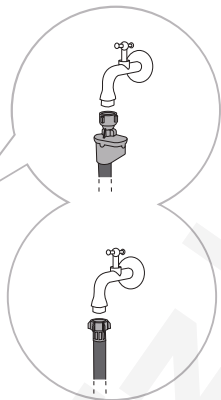
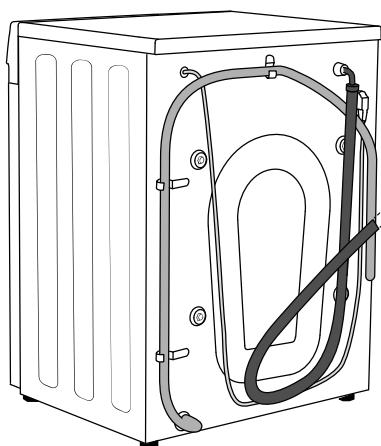

A AquaStop

B Normál
csatlakoztatás

☞ A gép normális működéséhez a belépő víz nyomásának 0,1-1 MPa (1-10 bar; 1-10 kp/cm²; 10-100 N/cm²) között kell lennie. A minimális dinamikus víznyomás a vízáramlás mérésével határozható meg. A teljesen kinyitott csapból 15 másodperc alatt 3 liter víznek kell kifolynia.

☞ A tömlő csatlakoztatása után húzza meg kézzel a víztömlőt a jó tömítés érdekében (max. 2 Nm). Ellenőrizze a tömítést, hogy nincs-e szivárgás. Ne használjon fogót vagy hasonló szerszámot, mert ez károsíthatja az anya menetét.

☞ Kizárólag a készülékhez mellékelt víztömlőt használja. Ne használjon használt tömlőt vagy más tömlőt.

☞ Győződjön meg arról, hogy a tömlő nem sérült. Ha a tömlő sérült, törött vagy megrepedt, ki kell cserélni.

AquaStop (CSAK EGYES MODELLEKHEZ)

Ha egy belső cső vagy tömlő megsérül, egy elzáró rendszer aktiválódik, amely megszakítja a gép vízellátását. Ilyen esetben a vezérlőablak (a) pirosra vált. Cserélje ki a víztömlőt.

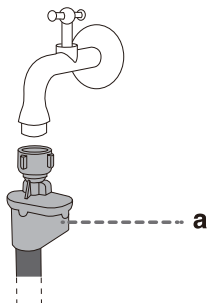

⚠ Ne mártsa vízbe az AquaStop rendszerrel ellátott víztömlőt, mivel az elektromos szelepet tartalmaz.

⚠ A víztömlő visszacsapó szelep nélkül csatlakoztatható.

⚠ Győződjön meg arról, hogy a csatlakoztatott víztömlő nincs megcsavarodva vagy nem eldugult.

A LEERESZTŐTÖMLŐ CSATLAKOZTATÁSA ÉS RÖGZÍTÉSE

Vezesse be a leeresztőtömlőt egy mosdókagylóba vagy fürdőkádba vezesse, vagy csatlakoztassa közvetlenül a lefolyóhoz (a lefolyócső minimális átmérője 4 cm). A padlótól a leeresztőtömlő végéig a függőleges távolság 60-100 cm között legyen. Háromféleképpen rögzíthető (A, B, C).

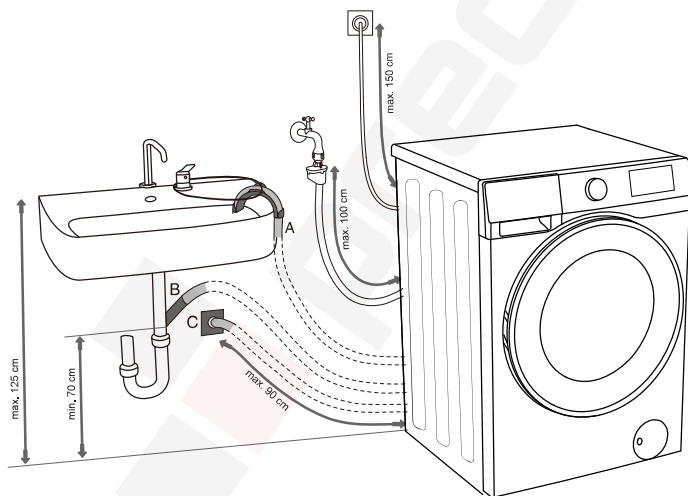

A A leeresztőtömlő vége mosdókagyló vagy fürdőkád fölé helyezhető. Rögzítő pánt segítségével rögzítse a tömlőt a könyöktámaszon áttett helyzetben, nehogy elcsússzon.

B A leeresztőtömlő közvetlenül is csatlakoztatható a mosdó lefolyójához is. Ne használjon kis kagylót. Ügyeljen arra, hogy a leeresztett víz forró lehet.

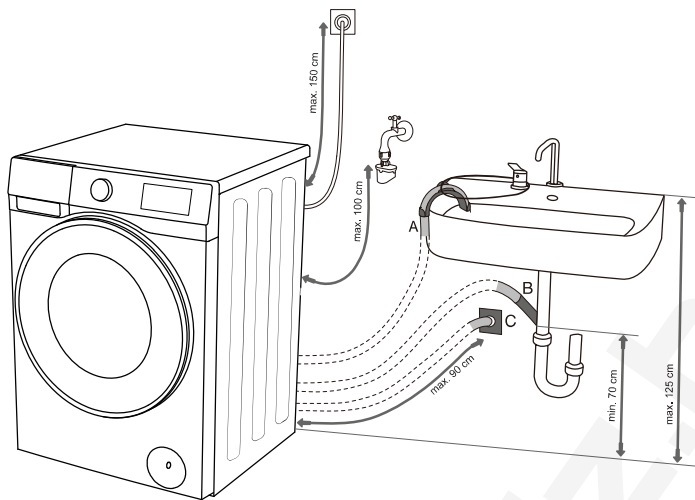

C A leeresztőtömlő a fali lefolyóhoz is csatlakoztatható egy szifonnal, amelyet megfelelően kell felszerelni a tisztíthatósághoz.

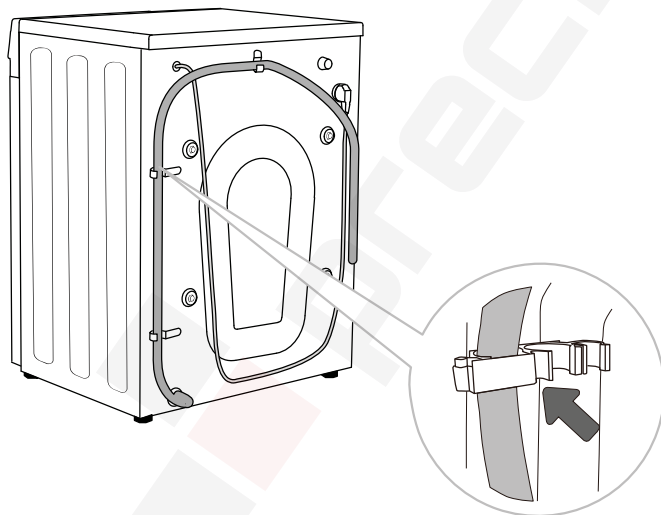

D A leeresztőtömlőt az ábrán látható módon a gép hátulján lévő horgokhoz kell rögzíteni.

⚠ Győződjön meg arról, hogy a leeresztőtömlő nem sérült.

⚠ A leeresztő tömlő nem megfelelő felszerelése a gép nem biztonságos vagy rendellenes működéséhez vezethet.

AZ ÁRAMELLÁTÁS CSATLAKOZTATÁSA

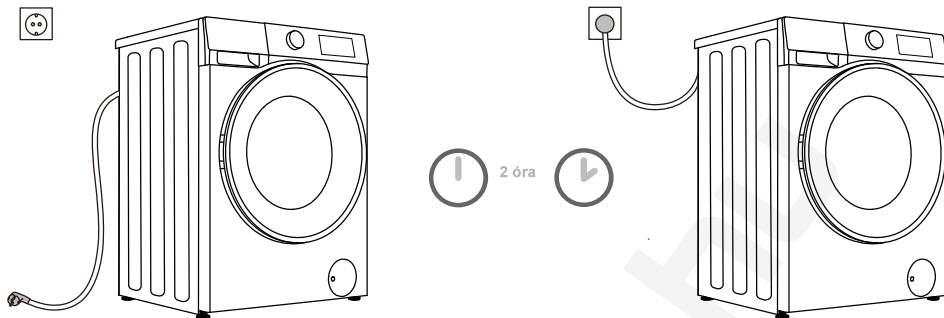

⚠ Mielőtt csatlakoztatná a gépet az elektromos hálózathoz, várjon legalább 2 órát, amíg az egység eléri a szobahőmérsékletet.

Egy olyan földelt konnektorhoz csatlakoztassa a gépet, amely a telepítés után szabadon hozzáférhető. A konnektornak földelő érintkezővel kell rendelkeznie (a vonatkozó előírásoknak megfelelően).

Nézze meg az adattáblát a gép alapvető információiért.

⚠ Javasoljuk túlfeszültség elleni védelem használatát a készülék villámcsapás elleni védelme érdekében.

⚠ A gépet nem szabad hosszabbító kábellel csatlakoztatni az áramforráshoz.

⚡ Ne csatlakoztassa a gépet kis terhelésre szánt elektromos aljzathoz.

⚡ Ne dugja be/húzza ki a készülék dugvilláját nedves kézzel.

⚡ A gép javítását és karbantartását képzett szakemberekre kell bízni.

⚡ A sérült tápkábelt csak a gyártó által felhatalmazott személy cserélheti ki.

AZ ELSŐ HASZNÁLAT ELŐTT

Győződjön meg arról, hogy a gép le van választva az áramellátásról, majd nyissa ki maga felé az ajtót (1. és 2. ábra).

Tisztítsa meg a dobot puha és nedves ruhával. Használhatja a Dobtisztító programot is. Ilyen esetben csatlakoztassa a készüléket az elektromos hálózathoz, és nyissa ki a vízcsapot. A dobnak üresnek kell lennie (3. és 4. ábra).

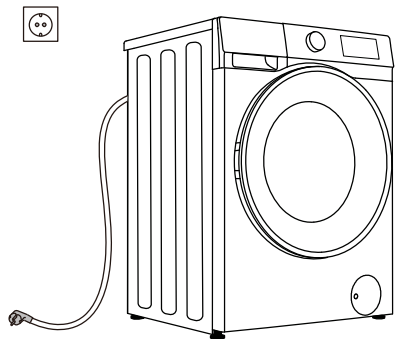

1

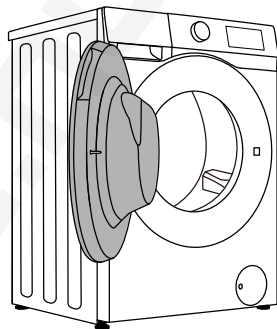

2

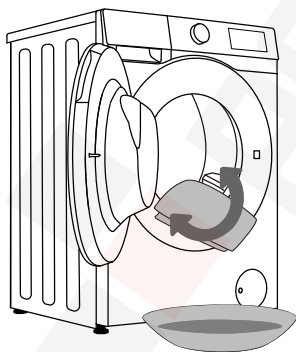

3

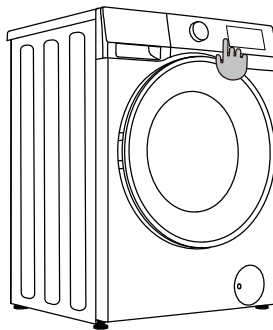























4

⚠ Ne használjon olyan oldószert vagy tisztítószert, amely károsíthatja a gépet (kérjük, tartsa be a tisztítószer gyártóinak ajánlásait és figyelmeztetéseit).

MOSÁSI FOLYAMAT, LÉPÉSRŐL LÉPÉSRE (1-6)

1. LÉPÉS: VEGYE FIGYELEMBE A RUHÁK CÍMKÉIT

Normál mosás; Érzékeny ruhanemű	Max. mosási hőm. 95°C 	Max. mosási hőm. 60°C 	Max. mosási hőm. 40°C 	Max. mosási hőm. 30°C 	Csak kézzel mosható 	Ne mossa ki 
Fehérités	Fehérités hideg vízben 			Fehérités nem megengedett 		
Vegytisztítás	Vegytisztítás minden szerrel 	Ásványolaj oldószer R11, R113 	Vegytisztítás petróleumban, tiszta alkoholban és R113-ban 	Vegytisztítás nem megengedett 		
Vasalás	Meleg vasalás, max. 200°C 	Meleg vasalás, max. 150°C 	Meleg vasalás, max. 110°C 	Vasalás nem megengedett 		
Szárítás	Szárítás sík felületen (sima felületre helyezzük) 	Csepegtető szárítás  Szárítás kötélen 	Magas hőmérsékletű  Alacsony hőmérsékletű 	Ne szárítsa szárítógépben 		

2. LÉPÉS: A MOSÁSI FOLYAMAT ELŐKÉSZÍTÉSE

1. Válogassa szét a ruhaneműt szövettípus, szín, szennyeződés, megengedett mosási hőmérséklet stb. szerint (lásd PROGRAMTÁBLÁZAT).
2. Gombolja be a gombokat és zárja be a cipzárat, kösse meg a szalagokat, és fordítsa ki a zsebeket; távolítsa el minden fémkapcsot, amely károsíthatja a ruhaneműt és a gép belsejét, vagy eltömítheti a lefolyót.
3. Tegye az érzékeny ruhaneműt és az apró ruhaneműket egy hálós szennyeszsákba.

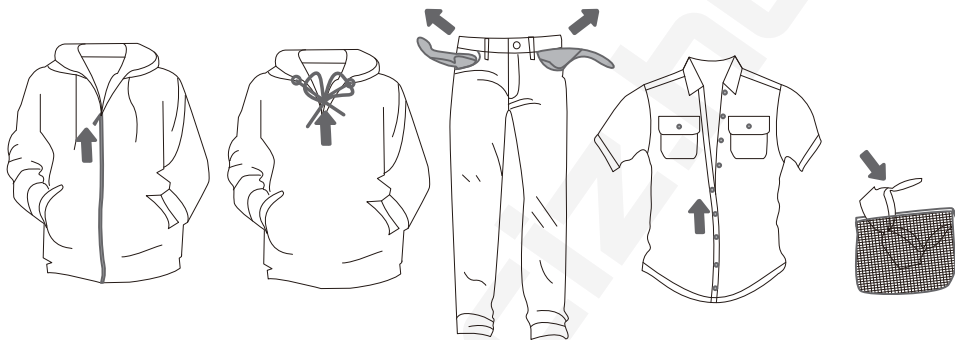

► MOSÓ-/ÖBLÍTŐSZER HOZZÁADÁSA

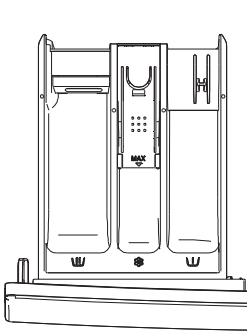

Stílus ①

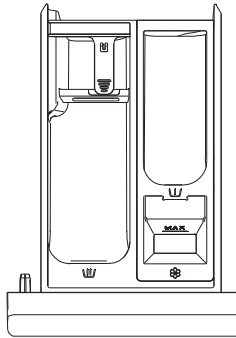

Stílus ②

(A mosószerekesz stílusa a modelltől függ)

A mosószerekesz adagoló rekeszek szimbólumai

	előmosás
	főmosás
	öblítőszer

- ☼ Javasoljuk, hogy közvetlenül a mosási ciklus előtt adja hozzá a mosóport. Ha korábban adja hozzá, győződjön meg arról, hogy az adagolótálcában lévő mosószerekesz teljesen kiszáradt, mielőtt a mosópor adagolását elvégezné: ellenkező esetben a mosópor tömbökbe tapadhat a mosás megkezdése előtt.
- ☼ Öntse az öblítőt a szimbólummal jelölt mosószerekeszbe. Vegye figyelembe az öblítőszer csomagolásán található ajánlást.
- ☼ Ne töltsen fel az öblítőszer-rekeszt a megadott maximális szint fölé. Ellenkező esetben az öblítőszer túl hamar jut a ruhaneműhöz, ami gyengébb mosási hatást eredményez.
- ☼ A mosószereket és az adalékokat tartsa távol a gyermekektől.

A MOSÓGÉP BEKAPCSOLÁSA

A tápkábel segítségével csatlakoztassa a gépet az áramellátáshoz, és csatlakoztassa a gépet a vízellátáshoz.

A készüléket a gomb elforgatásával kapcsolja be (1. és 2. ábrák).

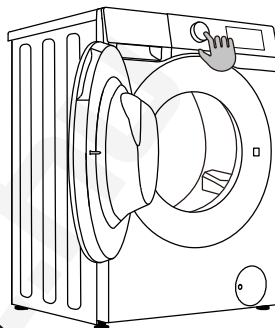
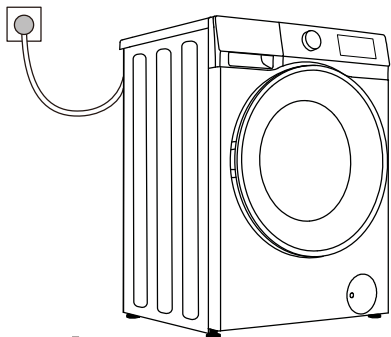

A MOSÁSI FOLYAMAT BETÖLTÉSE

Nyissa ki a dob ajtaját úgy, hogy a fogantyút maga felé húzza (1. ábra).

Helyezze a ruhaneműt a dobba (miután meggyőződött arról, hogy a dob üres) (2. ábra).

Csukja be az ajtót (3. ábra). Az ajtó bezáródik, ha kattánást hall.

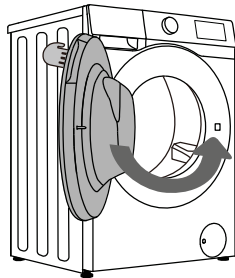
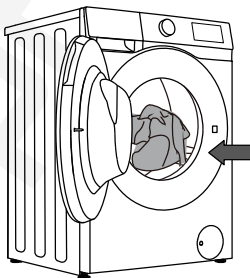
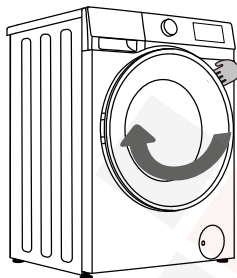

⚠ Soha ne próbálja erőszakkal kinyitni az ajtót. A gép működése közben ne nyissa ki az ajtót.

Ne terhelje túl a dobot! Nézze meg a PROGRAMTÁBLÁZATOT, és vegye figyelembe a névleges terhelést az adattáblán feltüntetettek szerint.

Ha a dob túlságosan tele van, előfordulhat, hogy a ruhanemű tisztítása nem lesz hatékony.

VEZÉRLŐEGYSÉG

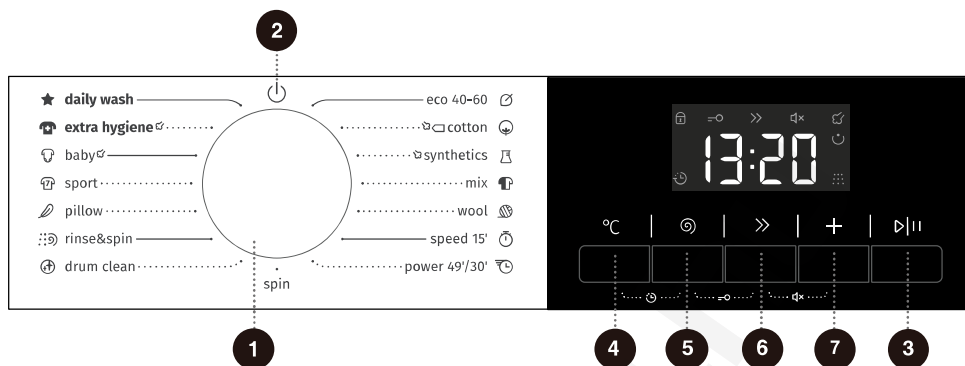

1 CIKLUSVÁLASZTÓ

A gomb forgatásával válasszon ki egy mosási ciklust.

2 FŐKAPCSOLÓ

Fordítsa el a gombot a gép be-/kikapcsolásához.

3 INDÍTÁS/SZÜNETELTETÉS

A teljes program indítása/ szüneteltetése.

4 HŐM. °C

Nyomja meg a kiválasztott ciklus vízhőmérsékletének módosításához.

5 CENTRIFUGÁLÁS

Nyomja meg a aktuális ciklus centrifugálási fordulatszámának módosításához.

6 GYORSABB >>

Nyomja meg a programidő rövidítéséhez.

7 LEHETŐSÉGEK +

Nyomja meg a gombot kiegészítő funkciók kiválasztásához.

4+5 BEFEJEZÉS KÉSZLELTETÉS

A befejezés késleltetés az aktuális ciklus végének az időzítését teszi lehetővé.

5+6 GYERMEKZÁR

Nyomja meg egyszerre ezt a két gombot a gyermekzár engedélyezéséhez/letiltásához.

6+7 NÉMÍTÁS

Egyszerre nyomja meg ezt a két gombot a figyelmeztető hangjelzések kikapcsolásához vagy visszaállításához.

3. LÉPÉS: MOSÁSI PROGRAM KIVÁLASZTÁSA

Válassza ki a **programot** a programválasztó gomb elforgatásával (1) (a ruhanemű típusától és a szennyezettségtől függően). Lásd a PROGRAMTÁBLÁZATOT.

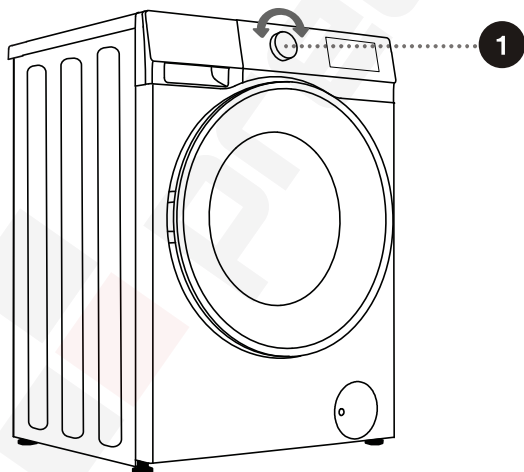
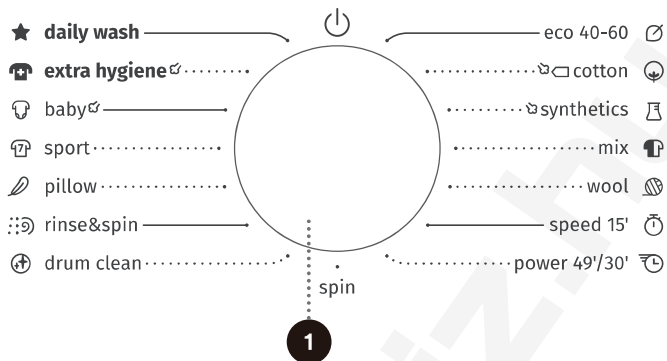

⚠ Működés közben a programválasztó gomb automatikusan nem foroghat.

PROGRAMTÁBLÁZAT

Program	Max. töltés	Max. centrifugálási fordulatszám (f/perc)	Program leírása
eco 40-60 (eko 40-60) —	7 kg	1200	Normálisan szennyes pamut ruhanemű.
cotton (pamut) (--, 20°C, 30°C, 40°C, 60°C, 90°C)	7 kg	1200	Erősen és közepesen szennyezett pamut vagy lenvászon. Erősen szennyezett ruha esetén válassza az „Előmosás” funkciót.
synthetics (szintetikus) (--, 20°C, 30°C, 40°C, 60°C)	3,5 kg	1200	Poliészter (diolén, trevira), poliamid (perlon, nejlon) vagy hasonló anyagokhoz.
mix (vegyes) (--, 20°C, 30°C, 40°C)	3,5 kg	1200	Közepesen szennyezett pamut vagy szintetikus vegyes töltetekhez megfelelő.
wool (gyapjú) (--, 20°C, 30°C, 40°C)	2 kg	600	A program gépben mosható gyapjúhoz alkalmas.
speed 15' (gyors 15 perc) (--, 20°C, 30°C, 40°C)	1 kg	800	A program pamut és vegyes szövetekhez használható. Új vagy enyhén szennyezett ruhákhoz alkalmas. Az alapértelmezett beállítások megváltoztatása esetén a mosási idő meghosszabbodik.
power 49'30' (intenzív 49/30 perc) (--, 20°C, 30°C, 40°C)	2,5 kg	1200	Ez egy rövid ideig tartó erőteltjes mosási eljárás, amelyet erősen szennyezett ruhák mosására használnak.
spin (centrifugálás) —	7 kg	1200	Ebben a programban manuálisan választhatja ki az időtartamot és a centrifugálási sebességet.
drum clean (dobtisztítás) (90°C)	/	800	A program a dob tisztítására és a mosószer- és baktériummaradványok eltávolítására szolgál, amelyek felhalmozódhatnak és tenyészhetnek, különösen akkor, ha alacsony mosási hőmérsékletű programokat használ. A dobnak üresnek kell lennie. Legalább havonta egyszer futtassa ezt a programot.
rinse&spin (öblítés+centrifugálás) —	7 kg	1200	Ez a program alapértelmezés szerint két öblítésből és centrifugálásból áll.
pillow (párna) (--, 20°C, 30°C, 40°C)	2 kg	600	Gépben mosható, szintetikus szálakkal töltött darabok, például párnák, paplanok és ágytakarók; pehelytollal töltött darabokhoz is alkalmas.

Program	Max. töltés	Max. centrifugálási fordulatszám (f/perc)	Program leírása
sport (sportruházat) (–, 20°C, 30°C, 40°C)	2,5 kg	1000	A program mikroszálal anyagokból készült sport- és szabadidőruházatra alkalmas.
baby (babaruha) (40°C, 60°C, 90°C)	2 kg	1200	Alkalmas babaruhákhoz, fehérneműhöz stb., amelyeket magas hőmérsékletű gőzöléssel sterilizál és fertőtleníti.
extra higiénie (extra higiénia) (60°C)	2 kg	1200	Alkalmas magas hőmérsékletnek ellenálló és kevésbé fakuló anyagokhoz, és magas hőmérsékletű gőzöléssel eltávolítja az allergéneket, például a polleneket, atkákat és parazitákat.
daily wash (napi mosás) (–, 20°C, 30°C, 40°C)	3,5 kg	1200	Gyorsmosáshoz és nem fakuló ruhaneműkhöz megfelelő.

MEGJEGYZÉSEK:

- 1) Vízhőmérséklet: Válassza ki a megfelelő vízhőmérsékletet a kiválasztott mosási programhoz. Mosáskor mindig kövesse a ruhagyártó ápolási címkéjét vagy utasításait, hogy elkerülje a ruhák károsodását.
- 2) A tényleges vízhőmérséklet eltérhet a megadott ciklushőmérséklettől.
- 3) A mosási effektus a víznyomástól, a víz keménységétől, a bemeneti víz hőmérsékletétől, a szobahőmérséklettől, a töltet típusától és mennyiségétől, a szennyezettség mértékétől, a használt mosószertől, a fő áramellátás ingadozásaitól és a kiválasztott kiegészítő opcióktól függ.
- 4) Semleges (fékezett habzású) mosószer ajánlott.
- 5) Ha mosás közben jelentős mennyiségű ruhaneműt ad hozzá, a ruhanemű mosása kevésbé lesz hatékony, mert a mosógép kezdetben a ruhanemű kisebb súlyát érzekelte, és kisebb mennyiségű vizet adott hozzá. A ruhaneműk mennyiségéhez viszonyított elégtelen vízmennyiség szintén károsíthatja a ruhaneműt (a száraz ruhanemű dörzsölése), és a mosási idő is meghosszabbodhat.

☺ A mosható ruha maximális mennyisége kg-ban (pamutprogram esetén) a készülék ajtaja alatt elhelyezett adattáblán van feltüntetve.

☺ A maximális vagy névleges töltet az IEC 60456 szabvány szerint előkészített ruhaneműre vonatkozik.

☺ A jobb mosási hatékonyság érdekében javasoljuk, hogy pamutprogramok használatakor a dobot 2/3-ig töltsse fel.

MOSÓSZEREK ÉS ADALÉKANYAGOK KIVÁLASZTÁSA

Mindig válasszon rendkívül hatékony, nem habzó mosószereket, amelyeket előltöltős készülékekhez szánnak.

A mosószer kiválasztása a ruhanemű típusától, a szennyezettségtől, a ruhanemű színétől és a mosási hőmérséklettől függ.

☞ Fehér maradványok (csíkok stb.) jelenhetnek meg a fekete ruhaneműn, ha modern foszfátmentes mosószereket használ. Ilyen esetben **kefélje le** a csíkokat, és használjon folyékony mosószert.

Csak háztartási használatra szánt mosószert használjon.

A vízkőoldó szerek károsíthatják a készüléket. **Ne mossa ki** azokat a ruhákat, amelyeket oldószerekkel vagy gyúlékony anyagokkal tisztított.

Tartsa be a gyártó mosószer-adagolási utasításait.

A túl sok mosószer habképződést okozhat, ami rontja a mosás hatékonyságát. Ha a készülék túlzott habzást érzékel, blokkolhatja a centrifugálási ciklust. Ha túl kevés mosószert használ, előfordulhat, hogy a ruha egy idő után már **nem lesz fehér**. Ez vízkő felhalmozódását is eredményezheti a dobben és a csövekben.

4. LÉPÉS: TOVÁBBI BEÁLLÍTÁSOK ÉS FUNKCIÓK KIVÁLASZTÁSA

A legtöbb program alapvető beállításait módosíthatja.

Nyomja meg a megfelelő funkciógombokat a beállítások módosításához (mielőtt megnyomná az INDÍTÁS/SZÜNETELTETÉS gombot).

☞ Aktiválja/inaktiválja a funkciókat a kívánt gomb megnyomásával (mielőtt megnyomná az INDÍTÁS/SZÜNETELTETÉS gombot).

☞ Néhány programhoz nem választhatók ki bizonyos beállítások. Az ilyen beállítások nem világítanak, és a megfelelő gomb megnyomásakor figyelmeztető hang hallható, és a gomb villogni kezd (lásd FUNKCIÓTÁBLÁZAT).

A kiegészítő beállításokat és funkciókat csak az alkalmazandó program készenléti állapotában lehet beállítani, vagyis a program futtatásának elindítása előtt, és a program futása közben nem lehet megváltoztatni.

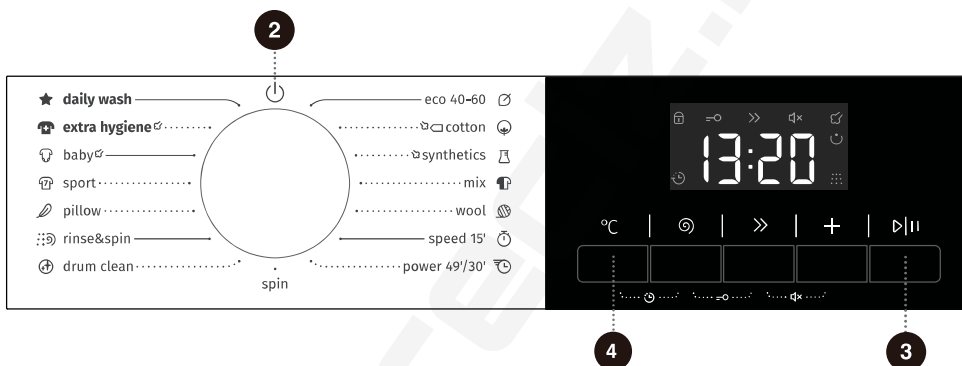

2

Főkapcsoló

Fordítsa el a gombot a mosógép be-/kikapcsolásához.

A program futása közben, ha ki kell azt kapcsolni, fordítsa a gombot „” pozícióba. Készenléti módban vagy a mosási újrapróbálkozás emlékeztető interfészben, ha 2 percen belül nem történik semmi, a mosógép automatikusan kikapcsol.

3

Indítás/szüneteltetés

Elindít egy programot készenléti állapotból, vagy szünetelteti a futó programot.

Ha a gép ajtaja nincs becsukva, vagy az ajtózárs nincs aktiválva, a mosógép nem indul el, és riasztás jelenik meg a képernyőn.

A program elindítása után vagy a program szüneteltetése után a beállított funkciók és paraméterek nem módosíthatók. Fordítsa a gombot „” pozícióba a készülék kikapcsolásához, majd a paraméter visszaállításához indítsa újra.

4

Hőm. °C

A kiválasztott program hőmérsékletének módosítása.

Minden programnak van egy előre beállított hőmérséklete, amely a HŐM. gomb megnyomásával módosítható. („--” a hideg mosást jelöli).

A hőmérséklet a gomb felett jelenik meg.

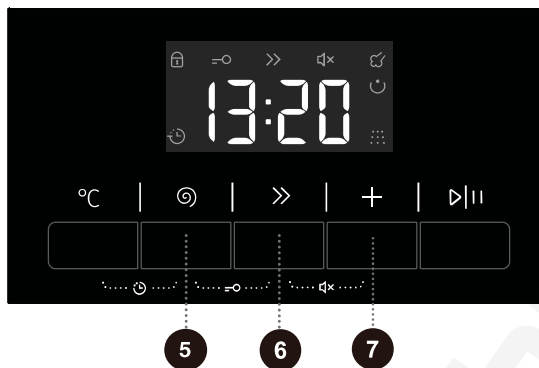

5

Centrifugálás ☰

Ezzel állíthatja be a centrifugálási sebességet. A kiválasztott centrifugálási sebesség megjelenik a panelen.

6

Gyorsabb >>

Ennek a funkciógombnak a megnyomása után a programidő a beállított értékkel lerövidül, ismételten megnyomva a programidő visszaáll az eredeti beállításra. A program elindítása után a „>>” jelzőfény folyamatosan világít. Ha ezt a funkciót választja, a főmosási idő vagy az öblítések száma lecsökken.

A mérlezelés megszakad, ha ez a funkció be van kapcsolva, és újraindul, ha ezt a funkciót törli.

7

Lehetőségek +

Készenléti állapotban nyomja meg az „Lehetőségek” gombot az aktuális program további funkcióinak kiválasztásához. Minden egyes gombnyomással csak egy funkciót válasszon, ezután a megfelelő ikon villog. Az elindítás után a program nem módosítható.

Gőzölés ☁

A „☁” gőz ikonnal ellátott programok használhatják a gőzölési funkciót. Az extra higiénia és a babaápolási programok alapértelmezetten tartalmazzák a gőzölést, és ez nem kapcsolható ki. Ha kiválasztja a gőzölési funkciót, a megfelelő gőz ikon kigyullad.

Előmosás ☺

Válassza ezt a funkciót az előmosáshoz, hogy fokozza a mosási hatást és jobban eltávolítsa a foltokat. Ez a funkció erősen szennyezett ruhákhoz alkalmas.

Ha az előmosási funkciót kiválasztja, töltsön mosószert a mosószer-adagoló előmosási rekeszébe.

Extra Öblítés ☰

Az extra öblítés funkció beállítása után a program még egyszer lefuttatja az öblítést, mielőtt a lágyítást elindítaná, és ennek megfelelően növekszik a program teljes futásideje.

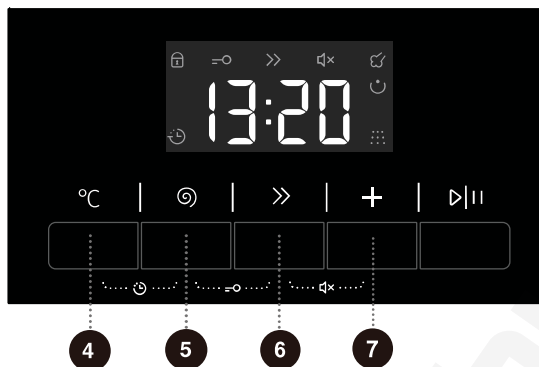

4 + 5 Befejezés Késleltetés ☹️

E funkció használatával ütemezheti a mosást a megfelelő időpontra.

Egyszerre nyomja meg a „Hőm.+Centrifugálás” gombokat a befejezés késleltetési idő beállításához. Ez a gomb csak készenléti állapotban érvényes. A befejezés késleltetési funkció kiválasztása után a befejezés késleltetés gomb minden egyes megnyomásával az idő 1 órával növekszik. A választható maximális időtartam 24 óra.

A befejezés késleltetési idő a befejezési idő, vagyis magában foglalja a mosási időt is, tehát a befejezés késleltetési időnek hosszabbnak kell lennie a mosási időnél. Az Ön beállításai alapján a ciklus kezdési időpontját a gép belső logikája határozza meg. Nyomja meg egy előre beállított óraszám kiválasztásához.

A befejezés késleltetés funkció kiválasztásakor az óra ikon mindig világít; Amikor a befejezés késleltetés program fut, az óra ikon villog.

Ha a befejezés késleltetés funkciót a program indítása előtt választották, akkor azt bármely más funkciógomb megnyomásával törölheti. Miután a program elindult, meg kell nyomnia és nyomva kell tartania a főkapcsológombot a kikapcsoláshoz, majd újra kell indítania a befejezés késleltetés funkció törléséhez.

5 + 6 Gyermekzár =o

Ez egy biztonsági funkció. Aktiválásához nyomja meg egyszerre a „Centrifugálás + Gyorsabb” gombokat 2 másodpercig, ekkor a Gyermekzár funkció ikonja világít, és a gyermekzár be van állítva. Ismétlje meg ugyanezt a műveletet, a gyermekzár feloldódik.

Ha a Gyermekzár be van állítva, a Főkapcsoló gomb kivételével az összes funkciógomb le van tiltva.

A program befejezése után a gyermekzár automatikusan feloldódik.

6 + 7 Némitás 🔔

Nyomja meg ezt a gombot a figyelmeztető hangok kikapcsolásához vagy visszaállításához.

Ha a gép készenléti állapotban van, szüneteltetve van vagy üzemel, nyomja meg a „Gyorsabb + Lehetőségek” gombot 2 másodpercig, ekkor a némitás ikon világítani kezd. A riasztások kivételével minden hangjelzés kikapcsolódik.

Ha a készülék némitási állapotban van, ismétlje meg ugyanezt a műveletet, amíg a némitás ikon fénye ki nem alszik. Az összes figyelmeztető hangjelzés aktiválódik.

FUNKCIÓTÁBLÁZAT

PROGRAMOK	MOSÓSZER REKESZ			HŐM.	CENTRIFUGÁLÁS	GYORSABB	GŐZÖLÉS	ELŐMOSÁS	EXTRA ÖBLÍTÉS	BEFEJEZÉS KÉSZLELTETÉS	GYERMEKZÁR	NÉMÍTÁS
	▮ ELŐMOSÁS	▮ FŐMOSÁS	⊗ LÁGYÍTÓ									
eco 40-60 (eko 40-60)	-	✓	•	-	•	-	-	-	-	•	•	•
cotton (pamut)	✓	✓	•	•	•	•	•	•	•	•	•	•
synthetics (szintetikus)	✓	✓	•	•	•	•	•	•	•	•	•	•
mix (vegyes)	✓	✓	•	•	•	•	-	•	•	•	•	•
wool (gyapjú)	-	✓	•	•	•	-	-	-	•	•	•	•
speed 15' (gyors 15 perc)	-	✓	•	•	•	-	-	-	•	•	•	•
power 49'/30' (intenzív 49/30 perc)	✓	✓	•	•	•	•	-	•	•	•	•	•
spin (centrifugálás)	-	-	-	-	•	-	-	-	-	•	•	•
drum clean (dobtisztítás)	-	-	-	-	-	-	-	-	-	•	•	•
rinse&spin (öblítés+centrifugálás)	-	-	•	-	•	-	-	-	•	•	•	•
pillow (párna)	-	✓	•	•	•	-	-	-	•	•	•	•
sport (sportruházat)	✓	✓	•	•	•	-	-	•	•	•	•	•
baby (babaruha)	✓	✓	•	•	•	•	○	•	•	•	•	•
extra hygiene (extra higiénia)	✓	✓	•	-	•	-	○	•	•	•	•	•
daily wash (napi mosás)	✓	✓	•	•	•	-	-	•	•	•	•	•

- Opcionális funkciók
- Nem választhatók
- ✓ Mosószer szükséges
- A funkció nem törölhető

A PROGRAM IDŐTARTAMÁNAK OPTIMALIZÁLÁSA

A mosási program korai szakaszában a gép érzékeli a ruhanemű mennyiségét, és beállítja a program időtartamát.

5. LÉPÉS: MOSÁSI PROGRAM INDÍTÁSA

Miután kiválasztotta a programot és annak funkcióit, töltsé be a mosószert a mosószerrekeszbe, és nyomja meg a **INDÍTÁS/SZÜNETELTETÉS** gombot.



Az **INDÍTÁS/SZÜNETELTETÉS** gomb megnyomása után aktiválhatja/inaktiválhatja a gyermekzárát, és beállíthatja a figyelmeztető hangokat; más beállítások azonban nem módosíthatók.

Amikor a program elindul, „----” jelenik meg a panelen, jelezve, hogy a ruhanemű mérése folyamatban van. A program időtartama (óra : perc) automatikusan beáll a ruhanemű súlyának megfelelően.

A program indítása után az Ajtózár „” világít a panelen. Amikor a program befejeződött, az ikon eltűnik.

Ha a program működése közben megnyomja az **INDÍTÁS/SZÜNETELTETÉS** gombot, és az ajtónyitás minden feltétele teljesül, várjon 2 percig, ezután az „” ikon is eltűnik.

Az ajtót nem lehet kinyitni, ha az „” ikon villog; ne próbálja meg erőszakkal kinyitni az ajtót.

 A panelen villogó ikon azt jelzi, hogy a dobajtó nyitva van, vagy nincs megfelelően becsukva. Csukja be az ajtót, és nyomja meg ismét a **INDÍTÁS/SZÜNETELTETÉS** gombot a program folytatásához.

6. LÉPÉS: A MOSÁSI PROGRAM VÉGE

A mosási folyamat végén a gép figyelmeztető hangot ad; a kijelzőn az „End” (Vége) felirat jelenik meg. A készülék automatikusan kikapcsol, ha 2 percen belül nem hajt végre semmilyen műveletet.



1. Nyissa ki a készülék ajtaját.
2. Vegye ki a ruhaneműt a dobból.
3. Csukja be az ajtót!
4. Zárja el a vízellátó csapot.
5. Húzza ki a tápkábelt a konnektorból.

MEGSZAKÍTÁSOK ÉS A PROGRAM VÁLTOZTATÁSA

A MOSÁSI PROGRAM MÓDOSÍTÁSA

A mosási program leállításához és törléséhez forgassa a programgombot „⏻” állásba. Új program kiválasztásához válasszon programot a gomb elforgatásával, és válasszon extra funkciókat. Nyomja meg az indítás/szüneteltetés gombot a program elindításához a mosószer újbóli hozzáadása nélkül.

KÉZI MEGSZAKÍTÁS

A mosási program leállításához és törléséhez forgassa a gombot „⏻” állásba a gép kikapcsolásához.

SZÜNETELTETÉS GOMB

A **INDÍTÁS/SZÜNETELTETÉS** gomb megnyomásával szüneteltetheti a mosási programot. A mosási program **átmenetileg szünetel**, ha a programból hátralévő idő villog a kijelzőn. Ha nincs víz a dobben, vagy a víz nem forró, az ajtózárral 2 percen belül kinyílik. A mosási program folytatásához először csukja be az ajtót, majd nyomja meg a **INDÍTÁS/SZÜNETELTETÉS** gombot.

RUHA HOZZÁADÁSA/KIVÉTELE MŰKÖDÉS ALATT

Szüneteltetés közben a kijelzőn az idő villogni fog. Ha a feltételek teljesülnek, az ajtózárral 2 percen belül automatikusan kiold, így kinyithatja az ajtót ruhák hozzáadásához vagy kivételéhez. Ha az ajtónyitás feltételei nem teljesülnek, az ajtót nem lehet kinyitni.

Miután félidőben hozzáadta a ruhadarabokat, nyomja meg az indítás/szüneteltetés gombot, és a mosási program folytatódik.

☹️ Ha a mosás során jelentős mennyiségű ruhaneműt ad hozzá, a tisztítás kevésbé lesz hatékony, mivel a gép kezdetben a ruhanemű mennyiségének megfelelően kisebb mennyiségű mosószert és vizet adott hozzá. Az elégtelen vízmennyiség a ruhanemű károsodását is okozhatja (dörzsölés miatt), és meghosszabbíthatja a mosási időt.

☹️ A mosási program attól a ponttól folytatódik, ahol megszakították.

☹️ Ha a programot centrifugálás közben függeszti fel és azután újra indítja, a gép a centrifugálás kezdeti állapotától fut újra.

HIBÁK

Ha hiba történik, a program megszakad.

Ilyen esetben a készülék villogó fényekkel és figyelmeztető hangokkal figyelmezteti (lásd HIBAELHÁRÍTÁSI TÁBLÁZAT), és a hibakód megjelenik a kijelzőn (F:XX).

ÁRAMKIMARADÁS

Áramszünet (áramkimaradás) esetén a mosóprogram megszakad. Ha az áramellátás helyreáll, a program attól a ponttól folytatódik, ahol megszakadt.

KARBANTARTÁS ÉS TISZTÍTÁS

⚠ Tisztítás előtt húzza ki a gépet a konnektorból.

⚡ Gyermekek nem tisztíthatják a gépet vagy nem végezhetnek karbantartási feladatokat megfelelő felügyelet nélkül!

MOSÓSZERREKESZ TISZTÍTÁSA

⚡ Rendszeresen tisztítsa meg a mosószerrekeszt.

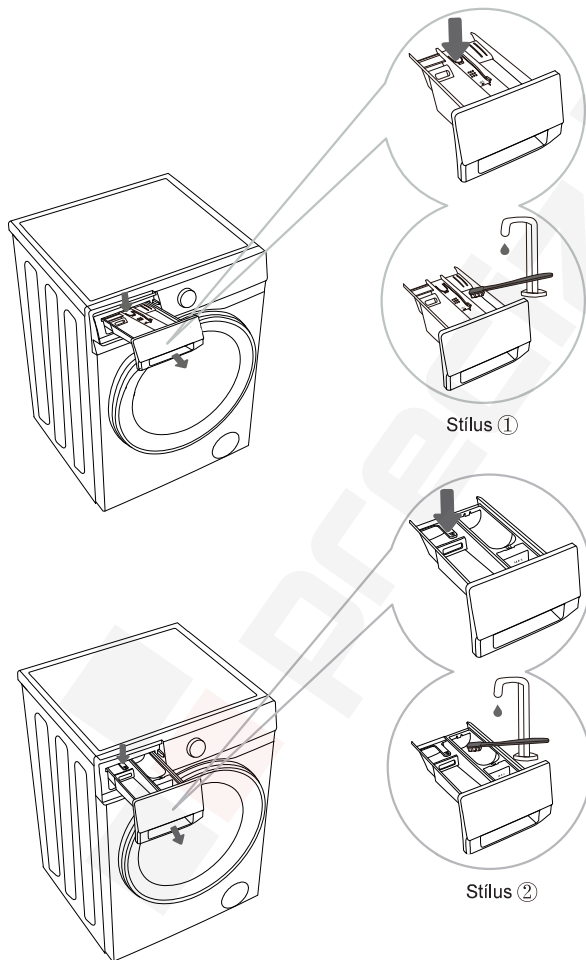

Stílus ①

Stílus ②

1 A mosószerrekesz házból való eltávolításához nyomja meg a kis fület.

2 Tisztítsa meg a mosószerrekeszt folyó víz alatt kefével, majd szárítsa meg. Ezenkívül távolítson el minden mosószer-maradványt a ház aljáról.

Vegye ki a kondicionáló betétet (öblítőszer betétet) a mosószerrekeszből. Mossa el az összes alkatrészt folyó víz alatt, majd helyezze vissza őket a mosószerrekesz házába.

⚡ Ne mossa el a mosószerrekeszt mosogatógépben.

A VÍZTÖMLŐ, A MOSÓSZER-ADAGOLÓ HÁZ ÉS A GUMI AJTÓTÖMÍTÉS TISZTÍTÁSA

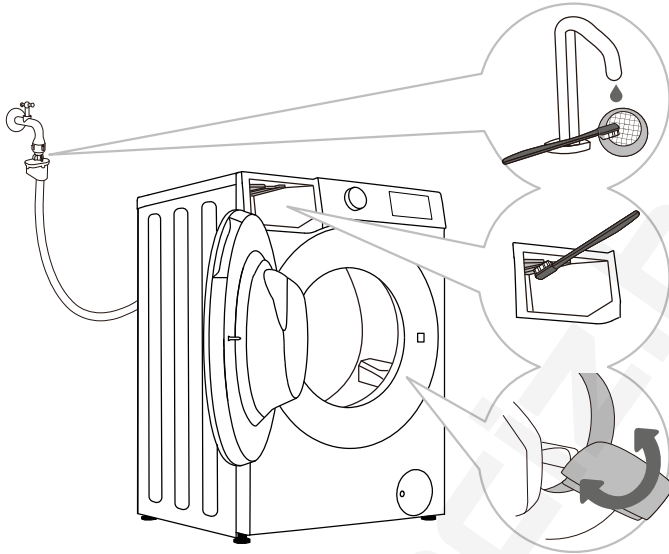

1 Rendszeresen tisztítsa meg a szűrőhálót folyó víz alatt.

2 Kefével tisztítsa meg az öblítő részt, különösen az öblítőkamra felső oldalán lévő fűvókákat.

3 Minden mosás után törölje le az ajtó gumitömítését, hogy meghosszabbítsa az élettartamát.

A VÍZBEMENETI SZŰRŐ RENDSZERES TISZTÍTÁSA

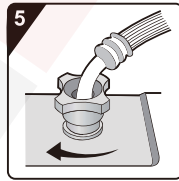
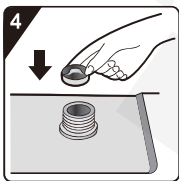
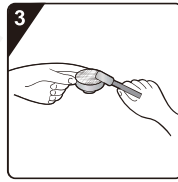
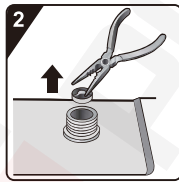
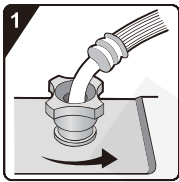

1 Zárja el a csapot, és csavarja le a készülék hátulján található befolyótömlőt.

2 Húzza ki a szűrőhálót a készülék csatlakozójáról univerzális fogóval.

3 Tisztítsa meg a belső szűrőhálót.

4 Helyezze vissza a szűrőhálót.

5 Csavarja fel a bemeneti tömlőt. Nyissa meg a csapot, és győződjön meg arról, hogy a csatlakozások teljesen vízzárók-e.

⚠ A vízbemeneti szűrő összegyűjti a vízkövet vagy bármilyen üledéket, amely a készülékbe kerülő vízben lehet. Körülbelül hathavonta tisztítsa meg a bemeneti szűrőt, vagy gyakrabban, ha a víz nagyon kemény vagy nyomokban vízkövet tartalmaz.

A SZIVATTYÚSZŰRŐ TISZTÍTÁSA

☼ Tisztítás közben víz ömölhet ki. Ezért ajánlott egy nedvszívó kendőt teríteni a padlóra.

Győződjön meg arról, hogy a víz lehűlt, mielőtt kiengedi a készülékből.

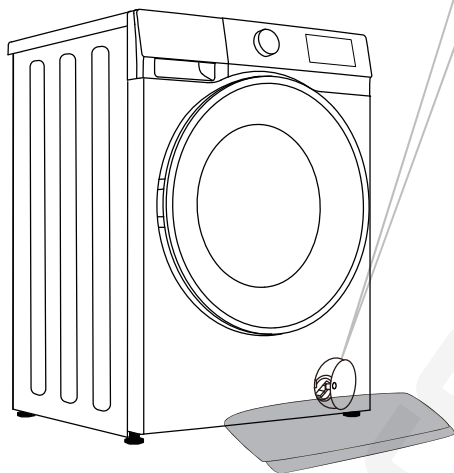

1 Nyissa ki a szivattyú szűrősapkáját.

1. stílus: Nyomja meg az ajtó fedelét, és automatikusan kinyílik.

2. stílus: Nyissa ki a szivattyú szűrősapkáját egy megfelelő szerszámmal.

A stílus a modelltől függ.

2 Helyezzen egy törülközőt a szűrőajtó alá.

Ha a gépen van vészhelyzeti leeresztő cső, először húzza ki a vészhelyzeti leeresztő csövet. Helyezze a vészhelyzeti leeresztő cső végét egy tartályba.

Ha a gép nem rendelkezik vészhelyzeti leeresztő csővel, helyezzen egy tartályt a szivattyú szűrője alá.

A stílus a modelltől függ. Forgassa el a leeresztőcső dugóját, és távolítsa el, hogy a víz lassan kifolyjon. Helyezze vissza a vészleeresztő cső dugóját.

3 Lassan forgassa el a szivattyú szűrőjét az óramutató járásával

ellentétes irányba. Húzza ki a szivattyú szűrőjét.

4 Tisztítsa meg a szivattyú szűrőjét folyó víz alatt.

5

Tegye vissza a szivattyú szűrőjét az ábrán látható módon, és rögzítse az óramutató járásával megegyező irányba forgatva. A jó tömítés érdekében a szűrőtömítés felületének tisztának kell lennie.

☼ A szivattyú szűrőjét rendszeresen meg kell tisztítani, különösen filces, gyapjas vagy nagyon régi ruhanemű mosása után.

☼ Tisztítsa meg a szivattyú szűrőjét, ha a készülék nem tudja elindítani a centrifugálási ciklust, vagy ha törmelék van a szivattyúban (gombok, érmék, hajtűk stb.).

KÜLSŐ TISZTÍTÁS

⚠ Tisztítás előtt mindig válassza le a gépet az elektromos hálózatról.

Puha, nedves ruhával tisztítsa meg a gép külsejét és paneljét. Puha, száraz ruhával törölje szárazra.

⚠ Ne használjon oldószert, súroló hatású tisztítószer vagy olyan tisztítószer, amely károsíthatja a készüléket (vegye figyelembe a tisztítószer gyártójának ajánlásait és figyelmeztetéseit).

Törölje le a dob ajtaját egy nedves ruhával, majd törölje szárazra egy puha, száraz ruhával.

☞ Ne tisztítsa a gépet túl sok vízzel!

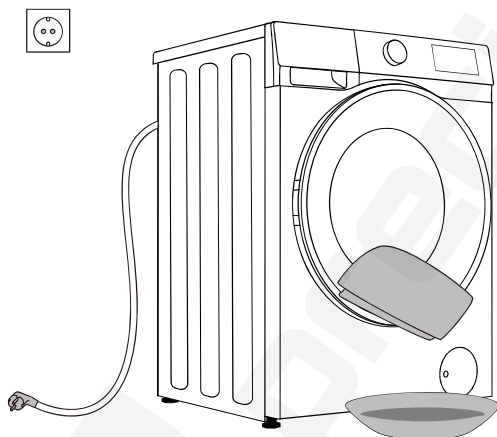

HIBAEELHÁRÍTÁS

MIT KELL TENNI...?

A mosógép automatikusan vezérli a működést a mosási ciklus alatt. Ha bármilyen rendellenességet észlel, azt egy hibakód (F:XX) jelzi a kijelzőn. A hibakód a kikapcsolásig látható. A külső tényezők (pl. az elektromos hálózat) különféle hibákat okozhatnak (lásd a HIBAEELHÁRÍTÁSI TÁBLÁZAT). Ilyen esetben:

- Kapcsolja ki a gépet, és várjon néhány másodpercet.
- Kapcsolja be a gépet, és ismétlje meg a mosási programot.
- A legtöbb működés közbeni hiba a felhasználó által megoldható (lásd a HIBAEELHÁRÍTÁSI TÁBLÁZAT).
- Ha a hiba továbbra is fennáll, hívjon egy hivatalos szervizt.
- Javításokat csak felhatalmazott szerelő végezhet.
- A jótállás nem vonatkozik a gép helytelen csatlakoztatásából vagy használatából eredő javításokra vagy garanciális igényekre. Ilyen esetekben a javítás költségeit a felhasználó viseli.

⚡ A garancia nem terjed ki a külső tényezőkből eredő hibákra, meghibásodásokra (villámcsapás, elektromos hálózat meghibásodása, természeti katasztrófa stb.).

HIBAEELHÁRÍTÁS ÉS HIBAKÓDOK

Probléma/hiba	Leírás	Mit kell tenni?
F01	Vízbefolyási hiba	Ellenőrizze a következőket: <ul style="list-style-type: none"> • Nyitva van a vízcsap? Túl alacsony a nyomás? • Becsípődött a víztömlő? • Eltömődött a víztömlő szűrője? • Befagyott a tömlő?
F03	Vízleeresztési hiba	Ellenőrizze a következőket: <ul style="list-style-type: none"> • Becsípődött a tömlő? Átfolyik rajta a víz? • Eltömődött a leeresztőtömlő szűrője? • Befagyott a tömlő?
F04/F05/F06/ F07/F23	Elektronikus modul hiba	A készülék kikapcsolásához forgassa a programválasztó gombot „⏻” állásba. Nyomja meg ismét a „INDÍTÁS/SZÜNETELTETÉS” gombot. Ha a hiba továbbra is fennáll, hívjon szervizszerelőt.
F24	A víz eléri a túlfolyási szintet	Állítsa le a programot az „INDÍTÁS/SZÜNETELTETÉS” gomb megnyomásával. Indítsa újra a programot. Ha a készülék továbbra is folytatja a víz kiszivattyúzását, zárja el a vízcsapot, és hívjon szervizszerelőt.
F13	Ajtózárási hiba	Az ajtó csukva van, de nem lehet bezárni. Kapcsolja ki a készüléket. Kapcsolja be, és indítsa újra a mosóprogramot. Ha a hiba továbbra is fennáll, hívjon szervizszerelőt.
F14	Ajtózárás feloldási hiba	Az ajtó csukva van, de nem lehet a zárt helyzetét feloldani. Kapcsolja ki a gépet, majd kapcsolja be újra. Ha a hiba továbbra is fennáll, hívjon szervizszerelőt.
Unb	Unb Kiegyensúlyozatlansági riasztás	Oldja meg a Kiegyensúlyozatlanság riasztást a következő lépésekkel: <ol style="list-style-type: none"> 1. Ruhanemű összetekeredése Ha a ruhadarabok összegabalyodtak, fordítsa el a programválasztó gombot „⏻” a készülék kikapcsolásához, nyissa ki az ajtót, ossza el manuálisan a töltetet, majd válassza ki a centrifugálási programot az újrapróbálkozáshoz. 2. Túl könnyű súlyú ruhanemű Fordítsa el a programválasztó gombot „⏻” állásba a készülék kikapcsolásához, nyissa ki az ajtót, és adjon hozzá további ruhadarabokat, majd válassza ki a centrifugálási programot az újbóli próbálkozáshoz.

SZERVIZ

Mielőtt szervizszerelőt hívna

Amikor felveszi a kapcsolatot egy szervizközponttal, kérjük, adja meg a készülék adatait (1).

A típus, kód/azonosító, modell- és sorozatszám az adattáblán (típus táblán) található.

⚠ A javításhoz csak a gyártó által jóváhagyott pótalkatrészeket használjon.

⚠ A gép helytelen csatlakoztatásából vagy használatából eredő javításra vagy garanciális igényekre nem terjed ki a garancia. Ilyen esetekben a javítás költségeit a felhasználó viseli.

AJÁNLÁSOK ÉS GAZDASÁGOS HASZNÁLAT

A színes ruhák első mosásakor válasszuk szét őket színek szerint, és mossuk külön.

Kisebb mennyiségű, de erősen szennyezett ruhanemű mosása több mosóporral vagy előmosási ciklussal történjen.

Mosás előtt vigyen fel feltöltőváltót a makacs foltokra. Olvassa el a FOLTTISZTÍTÁSI TIPPEK részt.

Ha gyakran mos alacsony hőmérsékleten és folyékony mosószerrel, a baktériumok elszaporodhatnak, és szagot okozhatnak a gépben. A dob tisztításához ajánlott a Drum Clean (Dobtisztítás) futtatása.

Kerülje a nagyon kis mennyiségű ruhanemű mosását, mert ez túlzott energiafelhasználáshoz és gyenge tisztítási teljesítményhez vezet.

Lazítsa meg az összehajtogatott ruhaneműt, mielőtt a dobba helyezi.

Csak gépi mosáshoz való mosószert használjon.

Adjon hozzá poralakú vagy folyékony mosószert a mosási hőmérsékletnek és a kiválasztott mosási programnak megfelelően a gyártó utasításai szerint.

Ha erősen koncentrált mosószereket használ, használjon speciális adagolócsészéket (a mosószerrel együtt szállítják), és helyezze közvetlenül a készülék dobjába.

Ha a víz keménysége meghaladja a 14°dH-t, vízlágyítót kell használni. A vízlágyítók helytelen használatából eredő fűtőelem-károsodásra nem terjed ki a garancia. Ellenőrizze a vízkeménységre vonatkozó információkat a helyi vízszolgáltatónál.

Klór alapú fehérítők használata nem javasolt, mert károsíthatják a fűtőelemet.

Ha vízkőoldó szert, fehérítőt vagy festéket használ, győződjön meg arról, hogy az alkalmas a készülékben való használatra.

Ne használjon oldószert vagy hasonló vegyszert (festékhígító, terpentín, benzin stb.)!

Ne töltsön megkeményedett csomós mosószert a mosószert-adagolóba, mert ez eltömítheti a gép csöveit.

Sűrű ruhaápoló folyadékok használatakor hígítsa fel őket vízzel, hogy elkerülje a mosószerrekesz lefolyójának eltömődését.

A folyékony mosószerek előmosási ciklus nélküli mosási programokhoz valók.

A nagyobb centrifugálási sebesség kevesebb maradék nedvességet hagy a ruhaneműben. Így gazdaságosabb és gyorsabb a szárítógép használata.

FOLTTISZTÍTÁSI TIPPEK

Speciális folteltávolítók használata előtt próbálja meg a környezetet nem károsító természetes módszerekkel eltávolítani a kevésbé makacs foltokat.

Az azonnali cselekvés megkönnyíti a foltok eltávolítását! Nedvesítse meg a foltot, majd öblítse le hideg (langyos) vízzel - de soha ne forró vízzel!

Foltok	Folteltávolítás
Sár	Amikor a folt megszáradt, először kaparja le a ruhadarabról, mielőtt a gépben kimosná. Ha a folt makacs, mosás előtt áztassa be enzim alapú folttisztítóval. Ha a folt nem makacs, folyékony mosószerrel vagy mosóporral kézzel távolítsa el a mosás előtt.
Izzadásgátló	A gépi mosás előtt vigyen fel folyékony mosószert a ruhákra. Vigyen fel folteltávolítót minden makacs foltra. Alternatív megoldásként használjon oxigén alapú fehéritőt a mosáshoz.
Tea	Áztassa be vagy öblítse ki a ruhaneműt hideg vízben, és ha szükséges, adjon hozzá folttisztítót.
Csokoládé	Áztassa be vagy öblítse ki a ruhaneműt langyos szappanos vízzel. Ezután kenje be citromlével és öblítse ki.
Tinta	A gépi mosás előtt vigyen fel folteltávolítót a foltra. Használhat denaturált szeszt is. Fordítsa ki a ruhadarabot, és tegyen egy papírtörölt a folt alá. Használja az alkoholt a folt hátsó oldalán. A folyamat végén alaposan öblítse ki a ruhát.
Filctollak	Oldjon fel egy kevés keményítőt vízben, és vigye fel a foltra. Ha megszárad, kefével kaparjuk le; majd mossa ki a ruhát a gépben.
Bébiétel (vizelet-, sár-, ételfoltok)	Gépi mosás előtt áztassa be a foltokat langyos vízbe legalább fél órára. A könnyebb folteltávolítás érdekében adjon hozzá enzim alapú folteltávolítót.
Fű	A gépi mosás előtt áztassa be a ruhaneműt enzim alapú folttisztítóba. A fűfoltokat hígított citromlében vagy desztillált ecetben (kb. 1 órára) történő áztatással is el lehet távolítani.
Tojás	Áztassa be a ruhát enzim alapú folteltávolítóba. Áztassa be hideg vízben legalább 30 percig, vagy néhány órára, ha a foltok makacsok. Ezután mossa ki a gépben.
Kávé	Áztassa be a ruhát sós vízbe. Ha a folt nem friss, áztassa be glicerin, ammónia és alkohol keverékével.
Cipőboksza	Kenje be étolajjal a foltot és öblítse le.

Foltok	Folteltávolítás
Vér	Friss folt – öblítse ki a ruhát hideg vízzel, és mossa ki a gépben. Megszáradt folt – áztassa a ruhát enzim alapú folteltávolítóba. Ezután mossa ki a gépben. Ha a folt nem tűnik el, próbálja meg eltávolítani a ruhájának megfelelő fehérítővel.
Ragasztó, rágógumi	Helyezze a ruhadarabot egy zacskóba, és tegye a fagyasztóba, amíg a folt megkeményedik. Egy tompa késsel távolítsa el. Hígítsa fel a foltot előmosó folttisztítóval, és alaposan öblítse ki. Végül mossa ki a gépben.
Smink	Használjon folteltávolítót az előmosáshoz, majd mossa ki a gépben.
Vaj	Gépi mosás előtt vigyen fel folteltávolítót a foltra. Ezután öblítse ki forró vízzel (olyan forró, amennyire az anyag engedí).
Tej	Áztassa be a ruhát enzim alapú folteltávolítóba. Áztassa legalább 30 percig, vagy néhány óráig, ha a foltok makacsok. Ezután mossa ki a gépben.
Gyümölcslé	Vigyen fel só és víz keverékét a foltra. Várjon egy kicsit, majd öblítse ki. A gépben történő mosás előtt nátrium-hidrogén-karbonátot, desztillált ecetet vagy citromlevet is kenhet a foltra. Régi foltok esetén használjon glicerint, majd 20 perc elteltével öblítse ki hideg vízzel. Végül mossa ki a gépben.
Bor	Áztassa be a ruhaneműt hideg vízben legalább 30 percig. Ezenkívül használjon folteltávolítót. Ezután mossa ki a gépben.
Viasz	Tegye a ruhadarabot a fagyasztóba, amíg a viasz megkeményedik. Ezután kaparja le. Helyezzen papírtörlet a foltra, és távolítsa el a maradék viaszt vasalóval melegítve, amíg a papír fel nem szívja a viaszt.
Izzadság	Gépi mosás előtt alaposan dörzsölje be folyékony mosószerrel a foltot.
Rágógumi	Tegye a ruhadarabot a fagyasztóba, amíg a rágógumi megkeményedik. Ezután kaparja le. Ezután mossa ki a gépben.

ÁRTALMATLANÍTÁS



A **csomagolás** környezetbarát anyagokból készült, amelyek újrahasznosíthatók, ártalmatlaníthatók vagy megsemmisíthetők a környezet veszélyeztetése nélkül. Ennek érdekében a csomagolóanyagokat megfelelő címkével látják el.

A terméken vagy a csomagolásán lévő **szimbólum** azt jelzi, hogy a terméket nem szabad háztartási hulladékként kezelni. Vigye el a terméket a helyi **elektromos és elektronikus berendezések hulladékait** újrahasznosító központba.

Amikor a készüléket **élettartama végén ártalmatlanítja**, húzzon ki minden tápkábelt, és semmisítse meg az ajtózárat és a kapcsolót, hogy megakadályozza az ajtó bezáródását a gyermekek biztonsága érdekében.

Ez a készülék az európai WEEE-irányelv szerint megfelelőnek van jelölve.

A termék megfelelő **ártalmatlanítása** segít megelőzni a környezetre és az emberek egészségére gyakorolt negatív hatásokat, amelyek a termék nem megfelelő ártalmatlanítása esetén fordulhatnak elő. A hulladékkezeléssel kapcsolatos részletes információkért forduljon a hulladékkezelésért felelős önkormányzati szervhez, a hulladékártalmatlanítási szolgálatához vagy ahhoz az üzlethez, ahol a terméket vásárolta.

JELLEMZŐ ENERGIAFOGYASZTÁS

Program utasítások

1. Az Eco 40-60 (Eko 40-60) program képes normálisan szennyezett, kb. 40-60°C-on moshatónak nyilvánított pamut ruhanemű tisztítására, együtt ugyanabban a ciklusban, és ez a program az EU környezetbarát tervezési jogszabályainak való megfelelés értékelésére is szolgál.
2. Az energiafogyasztás kikapcsolt üzemmódban 0,49 W.
3. Az energiafogyasztás szempontjából a leghatékonyabb programok általában azok, amelyek alacsonyabb hőmérsékleten és hosszabb ideig tartanak.
4. Ha a háztartási mosógépet a gyártó által az adott programokhoz megjelölt kapacitásig tölti be, ezzel támogatja az energia- és víztakarékosságot.
5. Mosó-, öblítőszeres és egyéb adalékok helyes használata. Ne használjon túl sok mosószert. Ez hátrányosan befolyásolhatja a mosás eredményét.
6. Időszakonkénti tisztítás, beleértve az optimális gyakoriságot és a vízkő megelőzését és a vízkőmentesítési eljárást.
7. A zajt és a maradé nedvességtartalmat a centrifugálási fordulatszám befolyásolja: minél nagyobb a centrifugálási fordulatszám a centrifugálási fázisban, annál nagyobb a zaj és annál kisebb a maradé nedvességtartalom.
8. A termékinformációkat és a QR-kódot a minősítő címkén tüntetjük fel, a termékregisztrációs információkat pedig a QR-kód beolvasásával érhetjük el.
9. Tekintse meg az alábbi táblázatot a standard programokkal kapcsolatos információkért.

Program	Kiválasztott hőmérséklet (°C)	Névleges kapacitás (kg)	Maximális hőmérséklet a dobban (°C)	A program időtartama (óra:perc)	Energia fogyasztás (kWh/ciklus)	Vízfogyasztás (liter/ciklus)	Maradék nedvességtartalom (%)	Maximális fordulatszám elérve (f/perc)
Eco 40-60 (Eko 40-60) teljes töltet	-	7,0	40	3:28	0,790	46,0	53,90	1200
Eco 40-60 (Eko 40-60) fél töltet	-	3,5	32	2:42	0,460	38,0	53,90	1200
Eco 40-60 (Eko 40-60) 1/4 töltet	-	2,0	25	2:37	0,180	25,0	53,90	1200
Cotton (Pamut)	20	7,0	20	2:18	0,210	68,0	58,00	1200
Cotton (Pamut)	60	7,0	56	3:38	1,550	68,0	58,00	1200
Synthetics (Szintetikus)	40	3,5	40	2:33	0,770	70,0	40,00	1200
Speed 15' (Gyors 15 perc)	20	1,0	20	0:15	0,020	25,0	70,00	800

Az Eco 40-60 (Eko 40-60) programtól eltérő programokra megadott értékek csak tájékoztató jellegűek.

☼ A maximális vagy névleges töltet az IEC 60456 szabvány szerint előkészített ruhaneműre vonatkozik.

☼ A ruhanemű típusa és mennyisége, a centrifugálás, az áramellátás, a hőmérséklet és a páratartalom eltérései miatt a program végén mért időtartam és energiafogyasztás eltérhet a táblázatban megadottaktól.

Fenntartjuk a jogot a használati utasítás változtatására és frissítésére.

gorenje

