

# Hisense

life reimagined

## FELHASZNÁLÓI KÉZIKÖNYV

A működtetés előtt kérjük, olvassa el ezt a kézikönyvet alaposan, és őrizze meg jövőbeni hivatkozás céljából

HU

Magyar

## Tartalom

Biztonsági és figyelmeztető információk.....	2	A készüléke használata.....	18
Az új készülék üzembehelyezése.....	8	Tisztítás és ápolás.....	23
A készülék leírása.....	10	Hasznos ötletek és tippek.....	25
Kijelző vezérlők.....	11	Hibaelhárítás.....	27
		A készülék ártalmatlanítása.....	29



## Biztonsági és figyelmeztető információk

Az Ön biztonsága és a helyes használat érdekében a készülék üzembehelyezése és első használata előtt figyelmesen olvassa el ezt a használati útmutatót, beleértve a tanácsokat és figyelmeztetéseket. A szükségtelen hibák és balesetek elkerülése érdekében fontos megbizonyosodni arról, hogy minden, a készüléket használó személy alaposan ismeri a készülék működését és biztonsági jellemzőit. Őrizze meg ezeket az utasításokat, és győződjön meg róla, hogy a készülékkel együtt maradnak, ha időközben elköltöztetik vagy eladják, hogy mindenki, aki az élettartama során használja, megfelelő tájékoztatást kapjon a használatáról és a biztonsági tudnivalókról.

Az élet- és vagyonbiztonság érdekében tartsa be a jelen használati utasításban foglalt óvintézkedéseket, mivel a gyártó nem vállal felelősséget a mulasztásból eredő károkért.

### Gyermekek és más kiszolgáltatott személyek biztonsága

- EN szabvány szerint

A készüléket akkor használhatja 8 évnél idősebb gyermek, illetve csökkent fizikális, érzékszervi vagy mentális képességekkel bíró személy, vagy aki nincs birtokában a szükséges tudásnak és tapasztalatnak, ha felügyelik vagy elmagyarázzák neki a készülék biztonságos használatát, és megértették az ezzel járó kockázatokat. Gyerekek ne játsszanak a készülékkel. Gyerekek felügyelet nélkül nem végezhetnek tisztítást vagy felhasználói karbantartást.

IEC szabvány szerint

A készüléket nem használhatja olyan személy (így például gyerek), aki csökkent fizikális, érzékszervi vagy mentális képességekkel bír, vagy nincs birtokában a szükséges tudásnak és tapasztalatnak – kivéve ha a biztonságáért felelős személy felügyel rá vagy a készülék használatával megismertette.

- 
- Minden csomagolóanyagot tartson távol a gyermekektől, mert fennállhat a fulladás veszélye.
  - Ha kidobja a készüléket, húzza ki a csatlakozódugót a konnektorból, vágja el a csatlakozókábelt (olyan közel a készülékhez, amennyire csak tudja), majd távolítsa el az ajtaját, nehogy a játszó gyerekek áramütést szenvedjenek, vagy bezárják magukat a készülék belsejébe.
  - Ha ez a mágneses ajtótömítéssel ellátott készülék egy régebbi, az ajtón vagy a fedélen lévő rugós zárral (retesszel) rendelkező készüléket vált fel, a régi készülék kidobása előtt győződjön meg arról, hogy a rugós zárat használhatatlanná tette. Ezzel elkerülhető, hogy gyermekek esetleges halálcsapdájává váljon.

## Általános biztonság



- **FIGYELMEZTETÉS** — Ezt a készüléket háztartási és hasonló alkalmazásokra tervezték, mint pld.
  - üzletekben lévő személyzeti konyhákba, irodákba és egyéb munkakörnyezetekbe;
  - parasztházakban, szállodákban, motelekben és egyéb lakókörnyezetben megszálló ügyfelek számára;
  - félpanziós jellegű környezetbe;
  - vendéglátó és hasonló, nem kiskereskedelmi alkalmazási területekre.
- **FIGYELMEZTETÉS** — Csak ivóvízzel töltsse fel.
- **FIGYELMEZTETÉS** — Ne tároljon robbanásveszélyes anyagokat, például gyúlékony hajtóanyagot tartalmazó aeroszolos palackokat ebben a készülékben.
- **FIGYELMEZTETÉS** — Ha a tápkábel megsérült, a veszély elkerülése érdekében a gyártónak, a szervizképviselőnek vagy hasonlóan képzett személynek ki kell cserélnie.
- **FIGYELMEZTETÉS** — A készülék burkolatában vagy a beépített szerkezetben lévő szellőzőnyílásokat tartsa távol az akadályoktól.
- **FIGYELMEZTETÉS** — Ne használjon mechanikus eszközöket vagy egyéb eszközöket a leolvasztási folyamat felgyorsítására, kivéve azokat, amelyeket a gyártó javasol.
- **FIGYELMEZTETÉS** — Ne okozzon kárt a hűtőkörben.
- **FIGYELMEZTETÉS** — Ne használjon elektromos készülékeket a készülék élelmiszertároló rekeszeiben, kivéve, ha azok a gyártó által javasolt típusúak.

- **FIGYELMEZTETÉS** – A hűtőközeg és a szigetelő fűvógáz gyúlékony. A készülék ártalmatlanítását csak erre felhatalmazott hulladéklerakó központban végezze. Ne tegye ki láng hatásának.
- **FIGYELMEZTETÉS** – A készülék elhelyezésekor ügyeljen arra, hogy a tápkábel ne szoruljon be vagy sérüljön meg.
- **FIGYELMEZTETÉS** – Ne helyezzen el több hordozható aljzatot vagy hordozható tápegységet a készülék hátulján.

## A világító lámpák cseréje

- **FIGYELMEZTETÉS** – A világító lámpákat a felhasználó nem cserélheti ki! Ha a világító lámpák megsérülnek, forduljon az ügyfélszolgálathoz segítségért.

Ez a figyelmeztetés csak azokra a hűtőszekrényekre vonatkozik, amelyek világító lámpákat használnak.

## Hűtőközeg

Az izobután (R600a) hűtőközeg a készülék hűtőkörében található, amely magas szintű környezetbarát földgáz, ami azonban gyúlékony. A készülék szállítása és telepítése során ügyeljen arra, hogy a hűtőkör egyik alkatrésze se sérüljön meg.

A hűtőközeg (R600a) gyúlékony.

- **FIGYELMEZTETÉS** – A hűtőszekrények hűtőközeget és gázokat tartalmaznak a szigetelésben. A hűtőközeget és a gázokat szakszerűen kell ártalmatlanítani, mert szemsérülést vagy gyulladást okozhatnak. A megfelelő ártalmatlanítás előtt győződjön meg arról, hogy a hűtőkör csövei nem sérültek meg.



### **FIGYELMEZTETÉS: Tűzveszély / gyúlékony anyagok**

Ha a hűtőkör megsérül:

- Kerülje a lángok és gyújtóforrások felnyitását.
- Alaposan szellőztesse ki a helyiséget, ahol a készülék található.

Veszélyes a műszaki adatok megváltoztatása vagy a termék bármilyen módon történő módosítása.

A kábel bármilyen sérülése rövidzárlatot, tüzet és/vagy áramütést okozhat.



## Elektromos biztonság

1. A tápkábelt nem szabad meghosszabbítani.
2. Győződjön meg arról, hogy a hálózati csatlakozódugó nincs eltörve vagy megsérülve. Az eltört vagy sérült hálózati csatlakozó túlmelegedhet és tüzet okozhat.
3. Győződjön meg arról, hogy hozzáfér a készülék fő csatlakozójához.
4. Ne húzza a fő kábelt.
5. Ha a tápcsatlakozó aljzata meglazult, ne dugja be a tápcsatlakozót. Fennáll az áramütés vagy tűz veszélye.
6. A készüléket nem szabad a belső világítás lámpaburkolata nélkül működtetni.
7. A hűtőszekrény csak 220–240V/50Hz egyfázisú váltakozó árammal működik. Ha a feszültség ingadozása a felhasználói körzetben olyan nagy, hogy a feszültség meghaladja a fenti mértéket, a biztonság kedvéért, 350W feletti automatikus feszültségszabályozó a hűtőszekrényhez. A hűtőszekrénynek speciális hálózati aljzatot kell használnia a többi elektromos készülékkel közös aljzat helyett. A csatlakozódugónak illeszkednie kell a földelővezetékekkel ellátott aljzathoz.

## Napi használat

- A készülék közelében lévő hőmérséklet és páratartalom érzékelése és a készülék jobb működése érdekében helyezzen be hőmérséklet- és páratartalom-érzékelőt a készülék dobozán kívülre.
- Ne tároljon gyúlékony gázokat vagy folyadékokat a készülékben, mert fennáll a robbanásveszély.
- Ne működtessen semmilyen elektromos készüléket a készülékben (pl. elektromos fagyaltkészítőt, mixert stb.).
- Kihúzáskor mindig az egész csatlakozót húzza ki a konnektorból, ne a kábelnél megfogva húzza ki.
- Ne helyezzen forró tárgyakat a készülék műanyag részeinek közelébe.
- Ez a hűtőkészülék nem használható beépített készülékként.

- 
- Ne helyezzen élelmiszereket közvetlenül a hátsó falon lévő légszellőző elé.
  - Az előre csomagolt fagyasztott élelmiszereket a fagyasztott élelmiszerek gyártójának utasításai szerint tárolja.
  - A készülékek gyártóinak tárolási ajánlásait szigorúan be kell tartani. Olvassa el a vonatkozó tárolási utasításokat.
  - Ne helyezzen szénsavas vagy pezsgő italokat a fagyasztó rekeszbe, mert nyomást gyakorolhatnak a tartályra, ami felrobbanhat és a készülék károsodását okozhatja.
  - A fagyasztott élelmiszerek fagyási sérüléseket okozhatnak, ha közvetlenül a fagyasztó rekeszből kerülnek elfogyasztásra.
  - Ne tegye ki a készüléket közvetlen napfénynek.
  - Az égő gyertyákat, lámpákat és egyéb nyílt lánggal rendelkező tárgyakat tartsa távol a készüléktől, hogy lángra ne lobbantsák a készüléket.
  - A készülék élelmiszerek és/vagy italok normál háztartásban való tárolására szolgál, a jelen használati útmutatóban leírtak szerint. A készülék nehéz. Óvatosan kell eljárni a mozgatásakor.
  - Ne távolítsa el és ne érintsen meg a fagyasztórekeszből származó csomagokat, ha a keze nyirkos/nedves, mert ez bőrsérüléseket vagy fagyási sérüléseket okozhat.
  - Soha ne használja az aljzatot, fiókokat, ajtókat stb. arra, hogy ráálljon vagy támaszként szolgáljon.
  - A fagyasztott élelmiszert nem szabad újra lefagyasztani, miután már kiolvadt.
  - Ne fogyasszon jégkrémet vagy jégkockát közvetlenül a fagyasztóból, mert ez fagyási sérüléseket okozhat a szájban és az ajkakban.
  - A tárgyak leesésének, sérülésének vagy a készülék károsodásának elkerülése érdekében ne terhelje túl az ajtó tartókat, és ne tegyen túl sok ételt a friss fiókokba.

## **vigyázat!**

## **Gondozás és tisztítás**

- Karbantartás előtt kapcsolja ki a készüléket, és húzza ki a hálózati csatlakozót a konnektorból.
- Ne használjon fém tárgyakat, gőztisztítókat, illóolajokat, szerves oldószereket vagy súrolószereket a készülék tisztításához.
- Ne használjon éles tárgyakat a jég eltávolítására a készülékről. Használjon műanyag kaparót.

## **Üzembehelyezés Fontos!**

- Az elektromos csatlakoztatáshoz kövesse az ebben a kézikönyvben található utasításokat. Csomagolja ki a készüléket, és ellenőrizze, hogy nincs-e rajta sérülés.
- Ne csatlakoztassa a készüléket, ha az sérült. Az esetleges károkat azonnal jelentse a vásárlás helyén. Ebben az esetben őrizze meg a csomagolást.
- A készülék csatlakoztatása előtt tanácsos legalább négy órát várni, hogy az olaj visszafolyhasson a kompresszorba.
- A készülék körül megfelelő levegőkeringést kell biztosítani, ennek hiánya túlmelegedéshez vezethet. A megfelelő szellőzés eléréséhez kövesse a telepítésre vonatkozó utasításokat.
- Ahol ez lehetséges, a termék hátulja ne legyen túl közel a falhoz, hogy elkerülje a forró részek (kompresszor, kondenzátor) megérintését a tűzveszély elkerülése érdekében, kövesse a telepítésre vonatkozó utasításokat.
- A készüléket nem szabad radiátorok vagy tűzhelyek közelében elhelyezni.
- Győződjön meg arról, hogy a hálózati csatlakozódugó elérhető a készülék üzembe helyezése után.

## **Szolgáltatás**

- A készülék szervizeléséhez szükséges minden elektromos munkát szakképzett villanyszerelőnek vagy hozzáértő személynek kell elvégeznie.
- Ezt a terméket egy felhatalmazott Szervizközpontnak kell javítania, és csak eredeti pótalkatrészeket szabad felhasználni.
  - 1) Ha a készülék fagymentes.
  - 2) Ha a készüléknek van fagyasztórecsze.

**Megjegyzés:** A 3 és 8 év közötti gyermekek be- és kirakodhatnak a hűtőkészülékekből/be. (Ez a kitétel csak az EU-régióra vonatkozik.)

## Az új készülék üzembehelyezése

A készülék első használata előtt vegye figyelembe a következő tanácsokat.

### A készülék szellőzése

 A hűtőrendszer hatékonyságának javítása és az energiamegtakarítás érdekében a készülék körül megfelelő szellőzést kell fenntartani a hőelvezetés érdekében. Emiatt elegendő szabad helyet kell biztosítani a hűtőszekrény körül.

**Javaslat:** Célszerű, hogy hátuljától a falig 50–70mm, a tetejétől legalább 100mm, az oldalától a falig legalább 100mm helyet, előtte pedig szabad helyet hagyjunk annak érdekében, hogy a fagyasztó ajtaja 130°-ban, a hűtőszekrény ajtaja pedig 135°-ban nyílhasson ki. Lásd a következő ábrákon. Kérjük, tekintse meg az alábbi diagramokat.

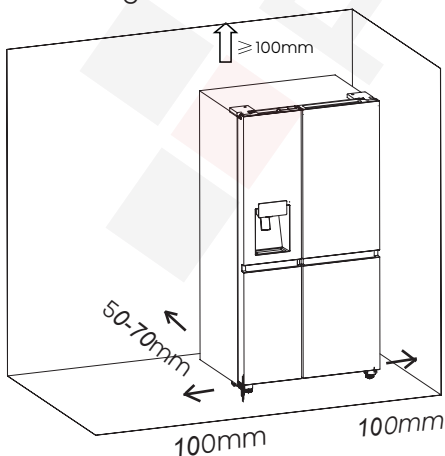

### Releváns információk (mm)

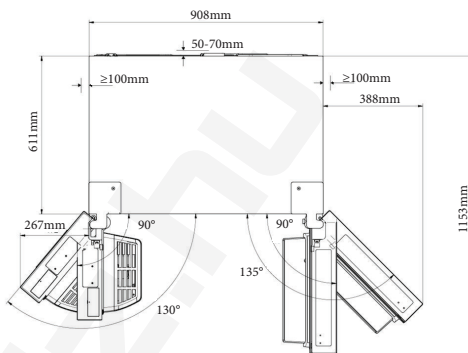

### Megjegyzés:

● Ez a készülék jól teljesít a klíma osztályban, lásd az adattáblát. Előfordulhat, hogy nem működik megfelelően, ha hosszú ideig a jelzett tartomány feletti vagy alatti hőmérsékleten hagyja.

Klíma osztály	Környezeti hőmérséklet
SN	+10°C és +32°C között
N	+16°C és +32°C között
ST	+16°C és +38°C között
T	+16°C és +43°C között

- Száraz helyen állítsa fel a készülékét, hogy elkerülje a nagy nedvesség okozta károkat.
- Tartsa távol a készüléket közvetlen napfénytől, esőtől vagy fagytól. Tartsa távol a készüléket hőforrásoktól, például kályháktól, tűzhelyektől vagy fűtőtestektől.



## A készülék szintbe helyezése

- A megfelelő szint beállítás és a levegő keringtetése érdekében a készülék alsó hátsó részében szükség lehet az alsó lábak beállítására. Kérjük, használjon megfelelő villáskulcsot.
- Az ajtók önzáródásához billentse hátra a tetejét körülbelül 15mm-rel vagy 0,5°-kal az állítható lábak elforgatásával.
- Amikor mozgatni szeretné a készüléket, ne felejtse el felfelé fordítani a lábakat, hogy a készülék szabadon gurulhasson. Áthelyezéskor telepítse újra a készüléket.

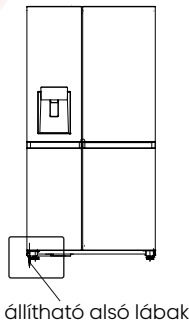
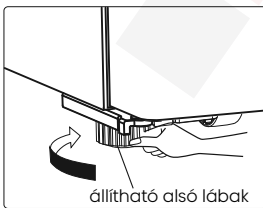
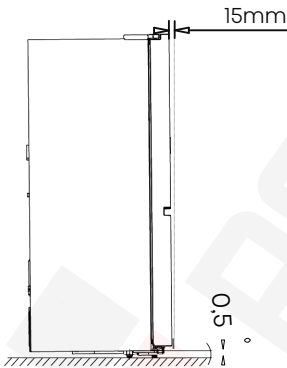

## Figyelmeztetés!

A megfelelő telepítés érdekében ezt a hűtőszekrényt kemény anyagból készült vízszintes felületre kell helyezni, amely ugyanolyan magasságban van, mint a padló többi része. Ennek a felületnek elég erősnek kell lennie ahhoz, hogy elbírja a teljesen feltöltött hűtőszekrényt. A görgőket, amelyek nem kerekek, csak előre vagy hátra mozgatáshoz szabad használni. A hűtőszekrény oldalra mozgatása károsíthatja a padlót és a görgőket.

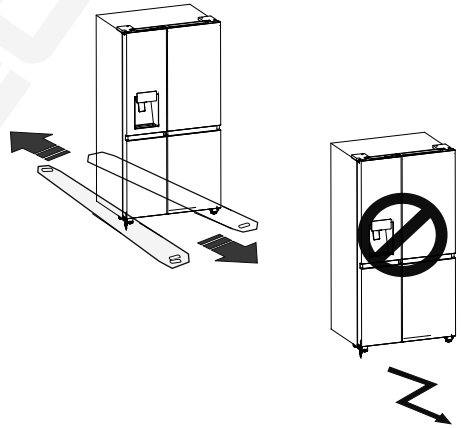

## A készülék leírása



- |   |                                       |
|---|---------------------------------------|
| 1. WiFi modul                           | 13. Hűtő zóna LED lámpa               |
| 2. Fagyasztó zóna LED lámpa             | 14. Hűtőszekrény ajtó állvány         |
| 3. Jégkészítő Elűső Burkolat            | 15. Hűtőszekrény polc                 |
| 4. Jeges Vödör Összeállítása            | 16. Szélcsatorna burkolata a hűtőben  |
| 5. Szélcsatorna fedele a fagyasztóban   | 17. Többfunkciós fiókrész             |
| 6. Fagyasztó polca                      | 18. Víz tároló doboz része            |
| 7. Fagyasztó felső fiókjának fedőlemeze | 19. Palack tartó                      |
| 8. Fagyasztó felső fiókja               | 20. Friss doboz fedőlapja             |
| 9. Fagyasztó ajtó állványa              | 21. Hűtőszekrény felső fiók           |
| 10. Fagyasztó alsó fiókjának fedőlemeze | 22. Páratartalom-szabályozó fedőlemez |
| 11. Fagyasztó alsó fiókja               | 23. Hűtőszekrény alsó fiók            |
| 12. Bal oldali állítható alsó láb       | 24. Jobboldali állítható alsó láb     |

**Megjegyzés:** Termékeink folyamatos fejlesztése miatt az Ön hűtőszekrénye némileg eltérhet az ebben a használati útmutatóban foglaltaktól, de a funkciói és a használata változatlanok maradnak.

**Megjegyzés:** A termék legjobb energiahatékonyságának elérése érdekében kérjük, helyezze el az összes polcot és fiókot az eredeti helyére a fenti ábra szerint.

## Kijelző vezérlők

A vezérlőpanel két részből áll. A felső rész közepén a készülék állapota látható, 6 ikonnal és gombokkal körülvéve. Az alsó részen pedig három jégkészítőhöz kapcsolódó kulcs található.

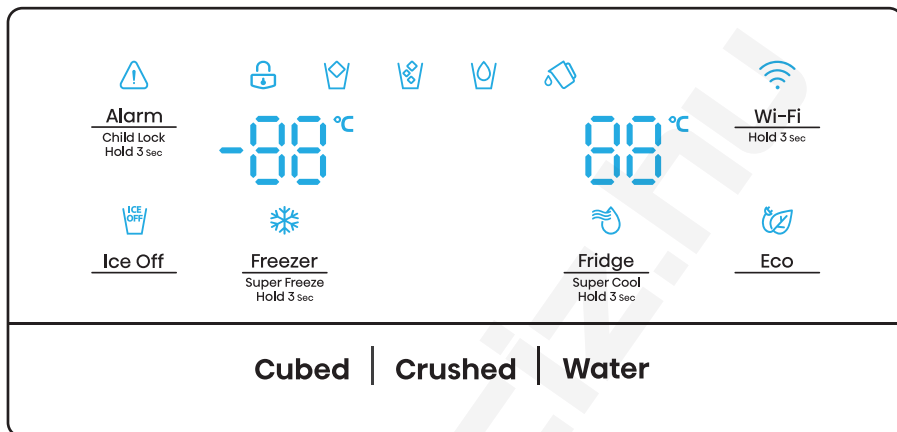

Megjegyzés:

- A készülék bekapcsolása után a kijelző panelon lévő összes ikon 3 másodpercig világít, és hangjelzés hallatszik. A Gyermekezár ki van kapcsolva, és a hőmérséklet-beállítás visszaáll az előző beállításra.
- A „Cubed”, „Crushed” és „Water” kivételével minden ikon kialszik, ha az összes kulcs érintetlen és az összes ajtót bezárják egy percre.
- A vezérlőpult kigyullad, ha az ajtó nyitva van, vagy megérint egy gombot.

Vigyázat!

A hőmérséklet csak a teljes hűtőszekrény átlaghőmérsékletét jelenti. Az egyes rekeszek

belsejében a hőmérséklet eltérhet a panelen megjelenőktől, attól függően, hogy mennyi élelmiszert tároltak és hová helyezték el a hűtőszekrényt. Ezenkívül a magasabb és az alsóbb rész tényleges hőmérséklete eltérő lesz.

**MEGJEGYZÉS:** A hűtőszekrény magas hőmérsékletre állítása felgyorsítja az élelmiszerek lebomlását. Az élelmiszerek optimális tartósítása érdekében javasoljuk, hogy a hűtőszekrény első indításakor a hűtőszekrény hőmérsékletét  $4^{\circ}\text{C}$ -ra, a fagyasztóét pedig  $-18^{\circ}\text{C}$ -ra állítsa.



**Alarm**  
Child Lock  
Hold 3 Sec

## „Gyerekszár és Ajtó Riasztó”

Ez a kulcs két célt szolgál:



### 1. Gyerekszár

Nyomja meg és tartsa lenyomva a „Alarm” gombot 3 másodpercig a Vezérlőpult lezárásához, beleértve az adagoló funkciót. Ha a Vezérlőpult le van zárva, a „” ikon világít, és a Vezérlőpult egyik gombja sem működik.

A Vezérlőpult feloldásához nyomja meg és tartsa lenyomva ismét 3 másodpercig a „Alarm” gombot.

### 2. Ajtó Riasztó

Ha több mint 2 percre kinyitja a hűtőszekrény vagy a fagyasztó ajtaját, az ajtóriasztást vált ki. A „” ikon villogni kezd, és a csengő percenként háromszor megszólal.

Ha megérinti a „Alarm” gombot az ajtóriasztás közben, a „” ikon világít, és a csengés megszűnik. Az összes ajtó bezárásakor a „” ikon kialszik, és a csengés megszűnik. Továbbá az ajtóriasztó 10 perc elteltével automatikusan leáll.



**Eco**

## „Energiatekarékos Mód”

Érintse meg ezt a gombot az Energiatakarékos mód be- vagy kikapcsolásához. Amikor be van kapcsolva, az Energiatakarékos ikon „” világít.

A hűtőszekrény hőmérséklete automatikusan 6°C-ra, míg a fagyasztó hőmérséklete -17°C-ra áll be. Ha az Energiatakarékos mód ki van kapcsolva, az ikon kialszik.



**Ice Off**

## „Jég Vezérlés”

Ez a „” ikon a jégkészítő funkció állapotát mutatja. Ha be van kapcsolva, a jégkészítő funkció ki van kapcsolva: amíg ki van kapcsolva, a funkció be van kapcsolva. Ez a funkció a „Ice Off” gomb megérintésével kapcsolható be vagy ki.

Megjegyzés: Ha a „” ikon világít, az csak azt jelzi, hogy a jégkészítő funkció ki van kapcsolva, de az adagoló továbbra is működik.



**Fridge**  
Super Cool  
Hold 3 Sec

## „Hűtőszekrény Hőmérséklet-szabályozás”

Érintse meg a „Fridge” gombot a hűtőszekrény hőmérséklet-beállítási funkciójának aktiválásához, majd nyomja meg folyamatosan a gombot, így a hőmérséklet a következő sorrendben áll be:



Nyomja meg és tartsa lenyomva a „Fridge” gombot 3 másodpercig, és a „❄️” ikon világít, ami azt jelzi, hogy a hűtőszekrény „Super Cool” üzemmódban működik. Ebben az esetben a hűtőszekrény hőmérséklete 2°C-ra van állítva. A „Super Cool” mód 6 óra elteltével automatikusan kikapcsol, és a hűtő beállítása visszaáll az előző értékekre. Érintse meg a „Fridge” vagy az „Eco” gombot, hogy a hűtőszekrény előre kiléphessen a „Super Cool”-ból.

Megjegyzés: A „Fridge” gomb megnyomásával a hűtőszekrény visszaáll az előző beállításra, míg az „Eco” gomb megnyomásával a hűtőszekrény „Eco” funkcióban fog működni.



Freezer  
Super Freeze  
Hold 3 Sec

„Fagyasztó Hőmérséklet-  
szabályozás”

Érintse meg a „Freezer” gombot a fagyasztó hőmérséklet-beállítási funkciójának aktiválásához, majd nyomja meg folyamatosan a gombot, így a hőmérséklet a következő sorrendben kerül beállításra:





Nyomja meg és tartsa lenyomva a „Freezer” gombot 3 másodpercig, és a „❄️” ikon világítani kezd, ami azt jelzi, hogy a hűtőszekrény „Super Freezer” üzemmódban működik. Ebben az esetben a fagyasztó hőmérséklete -24°C-ra van állítva. Ha az adattábla szerinti fagyasztási kapacitást kívánja használni, kapcsolja be a Super Freezer legalább 24 órával azelőtt, hogy a friss termékeket a fagyasztórekeszbe helyezné. A „Super Freezer” üzemmód 52 óra elteltével automatikusan kikapcsol, és a fagyasztó beállítása visszaáll az előző értékekre. Érintse meg a „Freezer” vagy az „Eco” gombot, hogy a hűtőszekrény előre kiléphessen a „Super Freezer”-ből.

Megjegyzés: A „Freezer” gomb megérintésével a hűtőszekrény visszaáll az előző beállításra, míg az „Eco” gomb megnyomásával a hűtőszekrény „Eco” funkcióban fog működni.

„Adagoló vezérlése”

Ha a fagyasztó ajtaja nyitva van, vagy a Gyermekekzár be van kapcsolva, az adagoló nem működik.

Az Jég Típus gomb a „Kocka” és a „Tört” opciókat tartalmazza. Nyomja meg a „Cubed” vagy a „Crushed” gombot a kiadagolandó jég típusának kiválasztásához. Vagy érintse meg a „Water” gombot a víz üzemmód aktiválásához.

Az Ice Type gomb megérintésekor a kiválasztott jégkockás vagy tört jég mód aktiválódik, és a Kocka „” vagy a Tört „” jég ikonja világít.

Ha nincs szüksége jégre, kérjük, kapcsolja ki a funkciót a víz- és energiatakarékosság érdekében. (Lásd fentebb a Jég Ki lehetőséget.)

Ha vízre van szüksége, érintse meg a „water” gombot, és a „” víz ikon kigyullad.

 „Víz tároló doboz Riasztó”  
Ha a víztároló doboz nincs megfelelően telepítve, vagy beszerelve, megjelenik a víztároló doboz riasztása. Törölje a riasztást az „Eco” gomb 3 másodpercig tartó lenyomásával.

### Megjegyzés!

- Ha a víz nem vagy lassan folyik ki, ellenőrizze, hogy a víztároló doboz megfelelően van-e felszerelve, és győződjön meg arról, hogy elegendő víz van-e benne.
- A lámpa anélkül alszik ki, hogy egyetlen gombot is megérintett volna, vagy az ajtók egy percig is csukva lettek volna.

### Wi-Fi Funkció Bemutatása

Ez a készülék okostelefonnal vagy táblagéppel távolról is vezérelhető. Ha a készülék nincs csatlakoztatva az otthoni hálózathoz, úgy fog működni, mint egy hagyományos készülék.

### Mire van szükség a készülék csatlakoztatásához?

- A helyi vezeték nélküli hálózat (Wi-Fi) jelének kellően erősnek kell lennie azon a helyen, ahol a készüléket telepítik.
- Az otthoni hálózati routernek csatlakoznia kell az internethez, és a készüléken aktiválni kell a Wi-Fi funkciót.
- Az okostelefonnak/táblagépnek csatlakoznia kell az internethez.
- Okostelefonja/táblagépe operációs rendszerének kompatibilisnek kell lennie a ConnectLife alkalmazással.

### KÉSZÜLÉK Wi-Fi ÁLLAPOTA

Három WiFi állapot létezik, az alábbiak szerint, a megfelelő lépések szerint aktiválhatja a kijelzőpanelen.

### • KÉSZÜLÉK Wi-Fi-HEZ CSATLAKOZTATÁSA

A Wi-Fi funkció aktiválása után csatlakoztassa készülékét otthoni routeréhez, hogy a készüléket a ConnectLife mobil alkalmazással csatlakoztathassa.

**1. lépés:** Állítsa a készüléket normál működésre. Érintse meg a Wi-Fi ikont körülbelül 3 másodpercig. Belépett a hálózati csatlakozás menübe, amikor a „--” megjelenik a kijelzőn.

**2. lépés:** Érintse meg a Fridge gombot az „O” kiválasztásához 60 másodpercen belül.

**3. lépés:** Érintse meg a Wi-Fi ikont a kiválasztási mód megerősítéséhez. A Wi-Fi szimbólum villogni kezd, és a készülék hálózata most már 5 percig nyitva áll a csatlakozáshoz.

**4. lépés:** Ha a Wi-Fi szimbólum világít, az azt jelenti, hogy a Wi-Fi kapcsolat sikeres volt. A kijelző visszatér a normál állapotba.

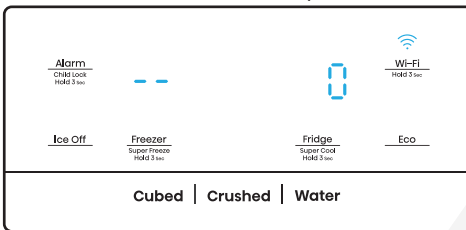

### • TÖBB FELHASZNÁLÓS PÁROSÍTOTT KÉSZÜLÉK

A készülék párosítható a mobilkészülékével. Egyszerűen párosítson egy másik felhasználót a készülékéhez. Ehhez az szükséges, hogy a készüléke már korábban be legyen állítva, és csatlakozzon az otthoni hálózathoz. Ha nem, lépjen vissza, és válassza ki a KÉSZÜLÉK BEÁLLÍTÁSA lehetőséget.

**1. lépés:** Állítsa a készüléket normál működésre. Érintse meg a Wi-Fi ikont körülbelül 3 másodpercig. Belépett a hálózati csatlakozás menübe, amikor a „--” megjelenik a kijelzőn.

**2. lépés:** Érintse meg a Fridge gombot az „P” kiválasztásához 60 másodpercen belül.

**3. lépés:** Érintse meg a Wi-Fi ikont a kiválasztási mód megerősítéséhez. A készülék PÁROSÍTÁSI hálózata most már 5 percig nyitva áll a csatlakozáshoz.

**4. lépés:** Ha a kijelző visszatér a normál állapotba, az azt jelenti, hogy a PÁROSÍTÁS sikeres volt.

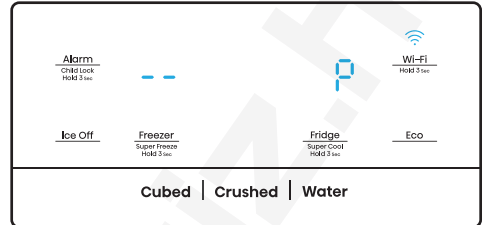

### • A KÉSZÜLÉK MINDEN FELHASZNÁLÓJÁNAK LEVÁLASZTÁSA

A funkció aktiválásával a készülékben tárolt felhasználói információk törlődnek, és a készülék eltűnik az összes párosított alkalmazás felhasználói fiókjából.

**1. lépés:** Állítsa a készüléket normál működésre. Érintse meg a Wi-Fi ikont körülbelül 3 másodpercig. Belépett a hálózati csatlakozás menübe, amikor a „--” megjelenik a kijelzőn.

**2. lépés:** Érintse meg a Fridge gombot az „88” kiválasztásához 60 másodpercen belül.

**3. lépés:** Érintse meg a Wi-Fi ikont a kiválasztási mód megerősítéséhez a leválasztás végrehajtása érdekében.

**4. lépés:** Miután az eszköz le lett választva, automatikusan belép az elosztó hálózati állapotába, a Wi-Fi ikon villog, az elosztó hálózat ideje legfeljebb 5 perc.

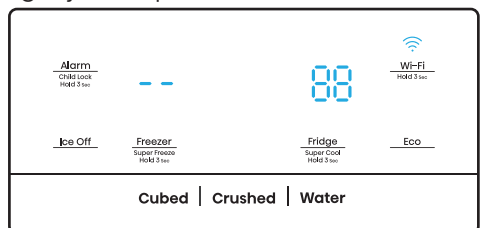

## INFORMÁCIÓ!

Javasoljuk, hogy töltsse le és telepítse a mobil alkalmazást, és hozzon létre egy ConnectLife fiókot, mielőtt megpróbálná beállítani a kapcsolatot a készülékével.

### ConnectLife alkalmazás

A ConnectLife alkalmazás ingyenesen letölthető az Apple Alkalmazás Áruházból vagy a Google Play Áruházból.



### A ConnectLife alkalmazás telepítése

1. Nyissa meg az Alkalmazás Áruházat (Apple-eszközökön), az AppGalériát (Huawei-eszközökön) vagy a Google Play Áruházat (Android-eszközökön) telefonján/ táblagépén.
2. „ConnectLife” Keresése



3. Válassza ki a ConnectLife alkalmazást, majd telepítse okostelefonjára/táblagépére.

### Adja hozzá a Hűtőszekrényt az Alkalmazáshoz

1. Válassza ki a „Készülékek hozzáadása” vagy a „+” lehetőséget.
2. Válassza ki a „Hűtőszekrény” lehetőséget.

3. Nyissa meg a Kamera alkalmazást a készülék SN-kódjának (vonalkódjának) beolvasásához. A 23 bites vonalkód a hűtőszekrény belsejében található adattábla alatt található.

4. Válassza ki a „KÉSZÜLÉK BEÁLLÍTÁSA” lehetőséget, kövesse az utasításokat, és győződjön meg arról, hogy a készülék Wi-Fi funkciója be van kapcsolva, majd válassza a „Tovább” lehetőséget.

**Megjegyzés:** Ha a készülék csatlakozott az otthoni hálózathoz, és más felhasználók párosítani akarják ugyanazt a készüléket, közvetlenül kiválaszthatják a „KÉSZÜLÉK PÁROSÍTÁSA” lehetőséget az összekapcsoláshoz.

5. A felszólításnak megfelelően kapcsolja be a Bluetooth-t, ekkor megjelenik a készülék (hűtőszekrény HIS -XXXX), majd válassza ki.

6. Válassza ki a biztonságos Wi-Fi lehetőséget, adja meg a jelszót, majd csatlakozzon.

7. Válassza ki a készülék helyét és mentse el.

8. Sikeres hozzáadás, most már távolról is vezérelheti a készüléket.



**Megjegyzés!**

- A vezérlőpult kigyullad, ha az ajtó nyitva van, vagy megérint egy gombot.
- A lámpa anélkül alszik ki, hogy egyetlen gombot is megérintett volna, vagy az ajtók egy percig is csukva lettek volna.
- Amikor a hűtőszekrény be van kapcsolva, a kezelőpanel összes ikonja 3 másodpercre világít, és hangjelzés hallható. A Gyerekzár ki van kapcsolva. És a hőmérséklet-beállítás visszaáll az előző értékekre.
- Mivel az alkalmazás folyamatosan frissül, kérjük, tekintse meg a tényleges kijelző felületet.

**Használati utasítás:**

- Átviteli frekvenciasáv(ok) és maximális megengedett adási teljesítmény az üzemi frekvenciasáv(ok)ban: 2400-2483,5MHz, 20dbm vagy annál kisebb.
- Ezt a berendezést úgy kell telepíteni és üzemeltetni, hogy a radiátor és a teste között legalább 20cm távolság legyen.

## A készüléke használata

Ez a rész bemutatja, hogyan használhatja a legtöbb hasznos funkciót. Javasoljuk, hogy a készülék használata előtt figyelmesen olvassa el ezeket.

### 1. Állítsa be az ajtót

Ha úgy találja, hogy az ajtók nem egy szinten vannak, csavarhúzóval állíthatja be a hűtőszekrény ajtajait. Csak a hűtő ajtaja állítható.

Amikor a fagyasztó ajtaja magasabban van, mint a hűtőszekrény ajtaja. Először a villáskulccsal elfordíthatja az alsó zsanéron lévő csavart az óramutató járásával ellentétes irányba, amely megemelheti a hűtőszekrény ajtaját. Ha a helyére került, a villáskulcsot használja az anya rögzítéséhez.

Amikor a fagyasztó ajtaja alacsonyabb van, mint a hűtőszekrény ajtaja. A csavarkulcs segítségével forgassa el a csavart az óramutató járásával megegyező irányba, hogy a hűtőszekrény ajtaja becsukódjon. Ha már pozícióban van, rögzítse a helyén.

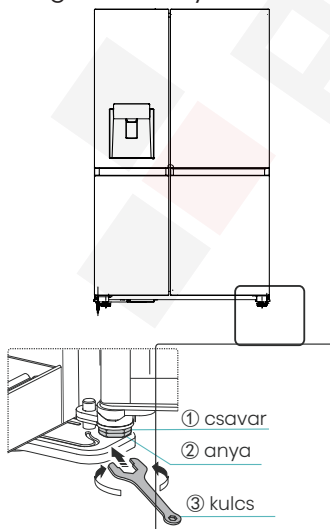

### 2. A hűtőrekesz használata

A hűtőrekesz zöldségek és gyümölcsök tárolására alkalmas. A benne lévő élelmiszereket be kell csomagolni a tároláshoz, hogy elkerüljük a nedvesség elvesztését vagy az ízek beszívargását más élelmiszerekbe.

**Vigyázat!** Soha ne csukja be a hűtőszekrény ajtaját, amíg a polcok, a friss és/vagy a teleszkópos csúszdák ki vannak húzva. Ez károsíthatja őket és a hűtőszekrényt is.

### Üvegpolcok és Ajtó tárolók

A hűtőrekesz több üvegpolccal és különböző ajtóráccsal van ellátva, melyek alkalmasak tojások, dobozos folyadékok, palackozott italok és csomagolt élelmiszerek tárolására. Igény szerint különböző magasságban helyezhetők el. Ám ne helyezzen túl sok nehéz dolgot az tárolókra. Mielőtt függőlegesen felemeli az ajtó polcot, vegye ki az ételeket.

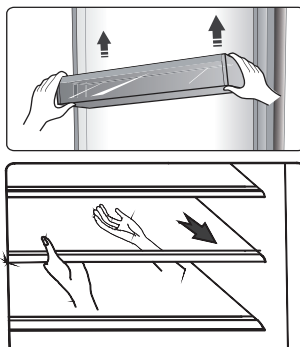

**Megjegyzés:** Az ajtó tárolók és polcok tisztítás céljára kivethetők.

Amikor eltávolítja a polcokat, óvatosan húzza előre őket, amíg a polcok ki nem válnak a polcvezetők közül.

Amikor visszahelyezi a polcokat, győződjön meg arról, hogy nincs mögöttük akadály, majd finoman tolja vissza a polcokat a helyükre.

### Palack tároló

Palackozott bor vagy ital tárolására szolgál.

**Megjegyzés:** Kérjük, óvatosan használja, amikor kivesszi a palackozott bort vagy italokat. A polc tisztításhoz kivehető, vagy beállíthatja úgy, hogy helyet takarítson meg a polcon.

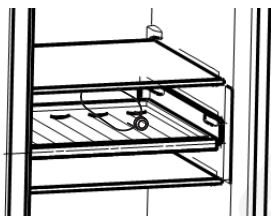

### Víztároló doboz

A jégkészítő és vízadagoló vízellátására szolgál. A következő lépésekkel tölthet vizet a víztároló dobozba:

① Húzza ki a víztároló dobozt

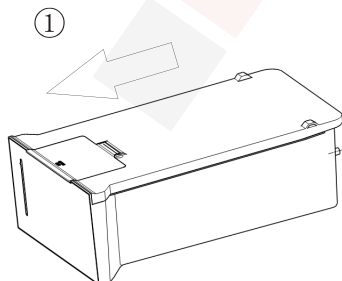

② Emelje fel az elülső kis fedelet, majd közvetlenül töltsse fel

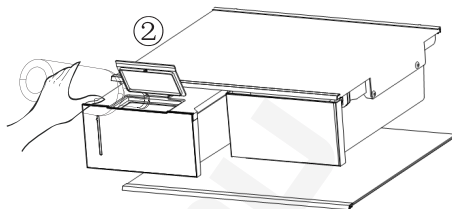

③ A víztároló doboz visszahelyezése a hűtőszekrény polcára

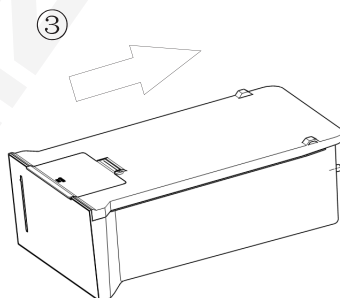

Vigyázat:

Ha a víztároló dobozt újból vízzel kell feltölteni, kérjük, húzza ki a víztároló dobozt, és helyezze be megfelelően arra a helyre, ahol a művelet meghiúsult.

A javasolt vízmennyiség nem több, mint 4,5 liter.

A víztároló doboz visszaszerelése után várjon 10 másodpercet az első vízzel való ellátásig. Csupán VIZET töltsön a dobozba, SZÓDA, GYÜMÖLCSLÉ, TEJ, ALKOHOL stb... nem megengedett.

### Fiókok

Gyümölcsök és zöldségek tárolására alkalmasak. És ki lehet tisztításra venni őket.

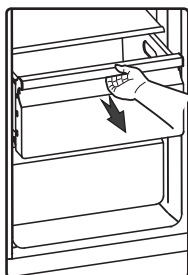

### 3. A fagyasztórekesz használata

A fagyasztórekesz alkalmas lefagyasztandó élelmiszerek, például hús, hal, fagyalt és egyéb romlandó élelmiszerek tárolására. Vigyázat! Ügyeljen arra, hogy az üvegeket ne hagyják a fagyasztóban a szükségesnél hosszabb ideig, mert a fagyasztás az üveg eltörését okozhatja. Palackozott vagy dobozos ital felrobbanhat a térfogat növekedése miatt, ezért nem szabad a fagyasztórekeszben tárolni őket.

### 4. Az adagoló használata

A „Cubed”, „Crushed” vagy „Water” gomb megérintésével kiválaszthatja a jég vagy a víz típusát.

Ha jég típust választ, finoman nyomja meg az adagolót a pohárral. Jég esik ki az adagolóból. Győződjön meg arról, hogy a pohár egy vonalban van az adagolóval, és a jég pontosan esik a pohárba.

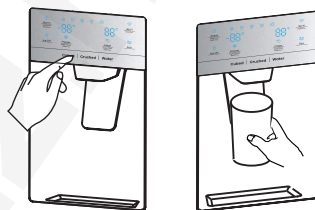

### Megjegyzés:

- Ha a Tört Jég funkció használata után a Jég Kocka lehetőséget választja, előfordulhat, hogy kis mennyiségű maradék tört jég esik a pohárba.
- Ne vegye ki azonnal a csészét vagy poharat az adagoló alól, miután kiengedte a szükséges vizet vagy jeget. Várjon 2 vagy 3 másodpercet, hogy elkerülje a kiömlést.
- Ne húzza ki a kart, mert ez károsíthatja vagy eltörheti a rugóját.
- Normál használat közben ne adagoljon folyamatosan jeget egy percnél tovább, hogy elkerülje a jégdaráló motor túlmelegedését.
- Az adagolt víz hideg, nem jéghideg. Ha hideg vizet szeretne jéggel, először adagoljon jeget a pohárba, majd töltsse fel vízzel az adagolóból.

## 5. A Jeges vödör használata

Ha el szeretné távolítani a Jeges vödört: Kérjük, tartsa a fogantyút az alábbi ábrán látható módon. Ezután emelje fel és lassan húzza ki a Jeges vödört, hogy elkerülje a sérülést.

### Eltávolítási Lépések:

- ① Emelje fel a Jeges vödört
- ② Lassan húzza ki a Jeges vödört

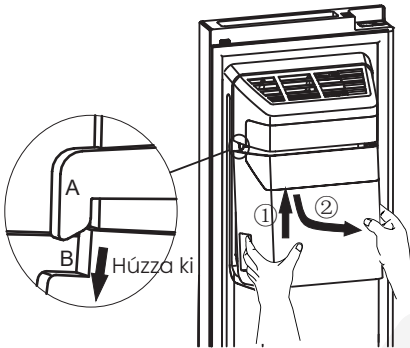

Amikor visszahelyezi, ügyeljen arra, hogy a Jeges vödör két oldala (B&B') be legyen ékelve a csatokba (A&A').

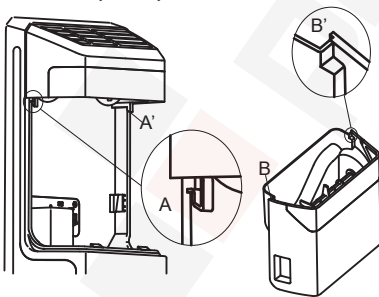

### Telepítés Lépései:

- ① Nyomja fel a Jeges vödört, és ékelje be a Jeges vödör két oldalát (B&B') a csatokba (A&A').
- ② Húzza le a Jeges vödört, és győződjön meg arról, hogy a Jeges vödör szilárdan tartja a konzolt.

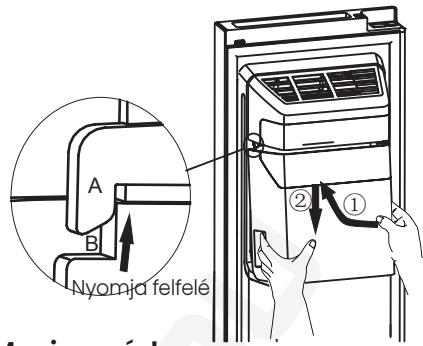

### Megjegyzés!

- Amikor a jégkészítő jeget önt a vödörbe, a hallható hangok a normál működés részét képezik.
- Ha hosszabb ideig nem bocsát ki jeget, jég gyűlhet össze a Jeges vödörben. Ha ez megtörténik, távolítsa el az összes jeget, és ürítse ki a vödört.
- Ha hosszú nyaralásra vagy üzleti útra indul, és egy ideig nem fogja használni a jég adagolót, kérjük, zárja el a vízszelepet a szivárgás elkerülése érdekében.
- Ha a hűtőszekrény túl sokáig volt kikapcsolva, a vödörben lévő jég megolvad, és a víz kifolyik a hűtőszekrényből a padlóra. Ennek elkerülése érdekében távolítsa el az összes jeget a vödörből.
- Ha a jég nem jön ki, ellenőrizze, hogy nem ragadt-e be jég a csúszdába, majd távolítsa el. Vagy húzza ki a Jeges vödört, és ellenőrizze, nincs-e benne jégkocka halom, majd távolítsa el.

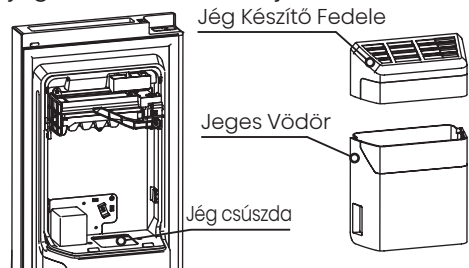

- A telepítés utáni első adag jégkocka kicsi lehet, mert levegő kerülhet a vízvezetékbe. Normál használat során minden levegő kiürül. Ha a jégkockák még mindig kicsik, ellenőrizze, hogy a víz keringtetett-e a vezetékben, vagy a vízszepel elég nagyra van-e nyitva, vagy a víz szintje megfelelően magas-e.

- A Jeges vödör tisztításához mossa le enyhe mosószerral, öblítse le alaposan, majd szárítsa meg. Ne használjon erős vagy súroló hatású tisztítószereket vagy oldószereket.

- A Jeges vödör visszahelyezése előtt ellenőrizze, hogy a két csatlakozó megfelelő szögben van-e a megfelelő csatlakoztatáshoz. Ha nem, fordítsa el a Jeges vödör csatlakozóját a megfelelő szögbe, hogy illeszkedjen a motor csatlakozóhoz.

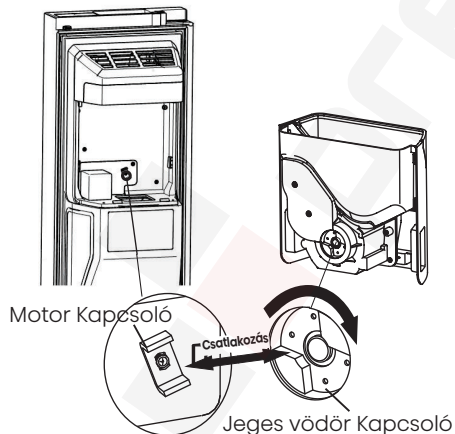

- Ha több helyet szeretne az élelmiszerek tárolására, a Jeges Vödröt kicserélheti a tároló dobozra. Az „Jég Ki” beállítást be kell kapcsolni, hogy megbizonyosodjon arról, hogy a jégkészítő ki van kapcsolva.

- A tárolódoboz opcionális (nem rögzített). Ha a termék rendelkezik ezzel a tartozékkal, kérjük, olvassa el az alábbi utasításokat.

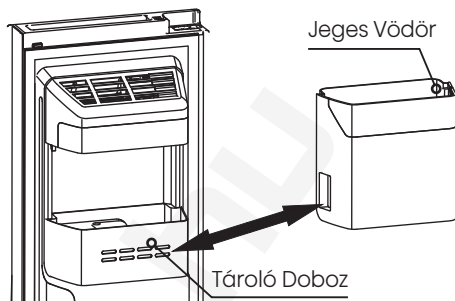

### Figyelmeztetés!

- Ne tegye ujjait, kezét vagy más nem megfelelő tárgyat a jégcsatornába vagy a jeges vödörbe. Ez személyi sérülést vagy anyagi kárt okozhat.

- Ne engedje, hogy a gyermekei lelógjanak az adagolóról és leszedjék a jégtárolót. Ez sérülést okozhat.

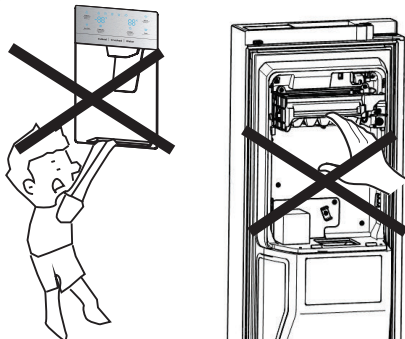

- Vízvezeték csatlakozás van a jégkészítő és a víztároló doboz között, ne szerelje szét egyedül az egész vízellátó rendszert. Javasoljuk, hogy ezt megfelelő képesítéssel rendelkező személy végezze el.

- Ne használjon túlzott erőt az ajtó kinyitásához vagy becsukásához, különben a víz kifolyhat a jég készítőből.

## Tisztítás és ápolás

Higiéniiai okokból a készüléket (beleértve a külső és belső tartozékokat) rendszeresen (legalább kéthavonta) tisztítani kell.

### Figyelmeztetés!

Tisztítás közben a készüléket nem szabad a hálózatra csatlakoztatni. Áramütés veszélye állhat fenn! Tisztítás előtt kapcsolja ki a készüléket, és húzza ki a csatlakozódugót a konnektorból.

### Külső tisztítás

A készülék jó megjelenésének megőrzése érdekében rendszeresen tisztítsa meg.

- Törölje le a digitális panelt és a kijelzőpanelét egy tiszta, puha ruhával.
- Permetezzen vizet a tisztítókendőre ahelyett, hogy közvetlenül a készülék felületére permetezné. Ez elősegíti a nedvesség egyenletes eloszlását a felületen.
- Tisztítsa meg az ajtókat, a fogantyúkat és a szekrény felületeit enyhe tisztítószerrel, majd törölje szárazra egy puha ruhával.

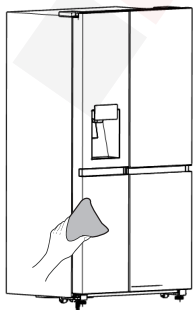

### Figyelmeztetés!

- Ne használjon éles tárgyakat, mert megkarcolhatják a felületet.
- A tisztításhoz ne használjon hígítót, automosó szert, Cloroxot, éteres olajat, súroló hatású tisztítószer vagy szerves oldószert, például benzolt. Károsíthatják a készülék felületét és tüzet okozhatnak.

### Belső tisztítás

A készülék belsejét rendszeresen ki kell tisztítani. Könnyebb lesz kitisztítani, ha kicsi az élelmiszer készlet. Az alaposabb tisztítás érdekében kiveheti a fiókokat és a polcokat. Törölje le a fagyasztó belsejét gyenge szódabikarbóna-oldattal, majd öblítse le meleg vízzel egy kicsavart szivaccsal vagy ruhával. Törölje teljesen szárazra, mielőtt visszahelyezi a polcokat és a kosarakat. Alaposan szárítsa meg az összes felületet és eltávolítható alkatrészt, mielőtt visszahelyezi őket a helyükre.

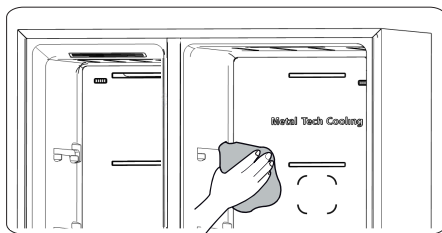



### Víztároló doboz tisztítása

A víztároló dobozt rendszeresen meg kell tisztítani. A víztároló dobozt vízszintesen kifelé távolíthatja el, majd leszerelheti a doboz fedelét. Törölje le a doboz belsejét és fedje le gyenge szódabikarbónával, majd egy kicsavart szivaccsal vagy kendővel öblítse le meleg vízzel, majd ivóvízzel ismét tisztítsa meg. Alaposan szárítsa meg az összes felületet és eltávolítható alkatrészt, mielőtt visszahelyezi őket a helyükre. A tisztítás befejeztével a víztároló dobozt vízszintesen előre összeállíthatja.

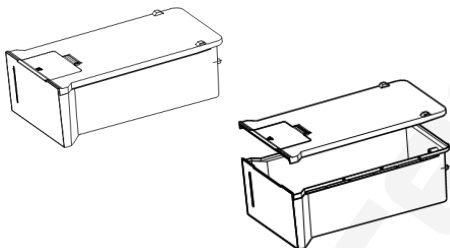

Bár ez a készülék automatikusan leolvaszt, dérréteg keletkezhet a fagyasztótér belső falán, ha a fagyasztó ajtaját gyakran kinyitják, vagy túl sokáig tartják nyitva. Ha a dér túl vastag, válasszon olyan időpontot, amikor a fagyasztó majdnem üres, és járjon el az alábbiak szerint:

1. Távolítsa el a meglévő élelmiszer- és tartozék kosarakat, húzza ki a készüléket a konnektorból, és hagyja nyitva az ajtókat. A folyamat felgyorsítása érdekében alaposan szellőztesse ki a helyiséget.
2. Amikor a leolvasztás befejeződött, tisztítsa meg a fagyasztót a fent leírtak szerint.

### Figyelmeztetés!

Ne használjon éles tárgyakat a dér eltávolítására a fagyasztó rekeszből. Csak miután a készülék belseje teljesen megszáradt, kapcsolja vissza, és dugja vissza a hálózati aljzatba.

### Ajtótömítések tisztítása

Ügyeljen arra, hogy az ajtótömítések tiszták legyenek. A ragadós ételek és italok miatt a tömítések rátapadhatnak a szekrényre, és az ajtó kinyitásakor elszakadhatnak. Mossa le a tömítéseket enyhe tisztítószerrel és meleg vízzel. Tisztítás után alaposan öblítse le és szárítsa meg őket.

### Figyelmeztetés!

Csak miután az ajtótömítések teljesen megszáradtak, kapcsolja be a készüléket.

### A LED lámpa cseréje

Figyelmeztetés: A LED lámpát hozzáértő személynek kell kicserélnie. Ha a LED-lámpa megsérült, kövesse az alábbi lépéseket:

1. Húzza ki a készüléket.
2. Távolítsa el a lámpa fedelét úgy, hogy felemelkedjen, majd húzza ki a LED-lámpát.
3. Egyik kezével fogja meg a LED-lámpát, a másik kezével húzza meg, miközben lenyomja a csatlakozó reteszt.
4. Cserélje ki a LED-lámpát, pattintsa a helyére, majd helyezze vissza a lámpa fedelét.

### MEGJEGYZÉS:

Ez a termék <G> energiahatékonysági osztályú fényforrást tartalmaz.



## Hasznos ötletek és tippek

### Energiatakarékossági tippek

Javasoljuk, hogy kövesse a tippeket az energiatakarékosság érdekében.

- Próbálja meg elkerülni, hogy az ajtót hosszú ideig nyitva tartsa, hogy energiát takarítson meg.
- Győződjön meg arról, hogy a készülék távol van minden hőforrástól (Közvetlen napfény, elektromos sütő vagy tűzhely stb.)
- Ne állítsa be a hőmérsékletet a szükségesnél hidegebbre.
- Ne tároljon meleg ételt vagy párolgó folyadékot a készülékben.
- Helyezze a készüléket jól szellőző, páramentes helyiségbe. Kérjük, olvassa el Az új készülék üzembehelyezése című fejezetet.
- A készülék ábrájának leírása a fiókok, üvegtálak és polcok megfelelő kombinációját mutatja, ne módosítsa a kombinációt, mivel ez a legenergiahatékonyabb konfiguráció.

### Tippek a friss élelmiszerek hűtéséhez

- Ne tegyen forró ételt közvetlenül a hűtőszekrénybe vagy fagyasztóba, mert a belső hőmérséklet megemelkedik, aminek következtében a kompresszornak keményebben kell dolgoznia, és így több energiát fogyaszt.
- Fedje le vagy csomagolja be az ételt, különösen, ha erős ízű.
- Helyezze el megfelelően úgy az ételt, hogy a levegő szabadon keringhessen körülötte.

### Tippek a hűtéshez

- Hús (Minden Típus) Csomagolja be az élelmiszert polietilénbe: csomagolja be és helyezze a zöldséges fiók feletti üvegpolcra. Mindig tartsa be az élelmiszerek tárolási idejét és a gyártó által javasolt felhasználási időt.
- Főtt ételek, hidegtálak, stb.: Le kell takarni, majd bármilyen polcon elhelyezhetők.
- Gyümölcs és zöldség: Ezeket a speciális fiókban kell tárolni.
- Vaj és sajt: Légmentesen záródó fóliába vagy műanyag fóliába kell csomagolni.
- Tejes palackok: Fedővel kell rendelkeznie, és az ajtó tartókban kell tárolni őket.

### Tippek a fagyasztáshoz

- Az első üzembehelyezéskor vagy hosszabb használaton kívüli időszak után hagyja a készüléket legalább 2 órán keresztül magasabb fokozaton működni, mielőtt élelmiszert tesz a rekeszekbe.
- Kis adagokban készítse el az ételt, hogy gyorsan és teljesen lefagyhasson, és csak a szükséges mennyiség utólagos felolvasztását tegye lehetővé.
- Csomagolja be az élelmiszereket légmentesen lezárt alumínium fóliába vagy polietilén élelmiszer fóliába.
- Ne engedje, hogy a friss, nem fagyasztott élelmiszer hozzáérjen a már lefagyasztott élelmiszerhez, hogy elkerülje a kiolvadásukat.

- A tárolási idő nyomonkövetése érdekében ajánlatos minden fagyasztott csomagot felcímkézni és dátumozni.

### **Tippek a fagyasztott élelmiszerek tárolására**

- Győződjön meg arról, hogy a fagyasztott élelmiszereket az élelmiszer-kereskedő megfelelően tárolta
- A felolvasztás után az élelmiszer gyorsan romlik, ezért nem szabad újra lefagyasztani. Ne lépje túl az élelmiszer gyártója által megadott tárolási időt.

### **A készülék kikapcsolása**

Ha a készüléket hosszabb időre ki kell kapcsolni, a következő lépéseket kell tenni a készüléken lévő penészedés elkerülése érdekében.

1. Távolítsa el minden ételt.
2. Húzza ki a tápkábelt a hálózati aljzatból.
3. Alaposan tisztítsa meg és szárítsa meg a belső teret.
4. Győződjön meg arról, hogy az összes ajtó enyhén nyitva van, hogy a levegő keringhessen.

## Hibaelhárítás

Ha problémát észlel a készülékkel, vagy attól tart, hogy a készülék nem működik megfelelően, végezzen néhány egyszerű ellenőrzést, mielőtt a szervizhez fordulna, lásd alább. Mielőtt a szervizhez fordulna, elvégezhet néhány egyszerű ellenőrzést ebben a szakaszban.

**Figyelmeztetés!** Ne próbálja saját maga megjavítani a készüléket. Ha a probléma az alábbiakban említett ellenőrzések elvégzése után is fennáll, forduljon szakképzett villanyszerelőhöz, hivatalos szerviz mérnökhöz vagy ahhoz az üzlethez, ahol a terméket vásárolta.

Probléma	Lehetséges ok és megoldás
A készülék nem működik megfelelően	Ellenőrizze, hogy a tápkábel megfelelően csatlakozik-e a konnektorhoz.
	Ellenőrizze a tápegység biztosítékát vagy áramkörét, szükség esetén cserélje ki őket.
	A környezeti hőmérséklet túl alacsony. A probléma megoldásához próbálja meg a kamra hőmérsékletét hidegebbre állítani.
	Normális, hogy a fagyasztó nem működik az automatikus leolvasztási ciklus alatt, vagy a kompresszor védelme érdekében rövid ideig a készülék bekapcsolása után.
Szagok érezhetők a rekeszekből	Lehet, hogy a belsejét ki kell tisztítani.
	Egyes élelmiszerek, edények vagy csomagolóanyagok szagokat okozhatnak.
Zaj a készülékből	Az alábbi hangok teljesen normálisak: <ul style="list-style-type: none"> <li>• A kompresszor működési zajai.</li> <li>• Légmozgási zaj a kis ventilator motorból a fagyasztórekeszben vagy más rekeszekben.</li> <li>• A víz forrásához hasonló gurgulázó hang.</li> <li>• Pattanó zaj automatikus leolvasztás közben.</li> <li>• Kattogó zaj a kompresszor indítása előtt.</li> </ul>
	Egyéb szokatlan zajok az alábbi okokból adódhatnak, előfordulhat, hogy ellenőriznie kell őket, és meg kell tennie a szükséges lépéseket: A szekrény nincs vízszintben. A készülék hátulja hozzáér a falhoz. Egymásnak ütköző palackok vagy tartályok.

A motor folyamatosan jár	<p>Normális, ha gyakran hallja a motor hangját, a következő körülmények között tovább kell járnia:</p> <ul style="list-style-type: none"> <li>• A hőmérséklet-beállítás a szükségesnél hidegebbre van állítva.</li> <li>• A közelmúltban nagy mennyiségű meleg ételt tároltak a készülékben.</li> <li>• A készüléken kívüli hőmérséklet túl magas.</li> <li>• Az ajtókat túl sokáig vagy túl gyakran tartják nyitva.</li> <li>• Miután a készüléket beüzemelte, vagy hosszabb ideig ki volt kapcsolva.</li> </ul>
A rekeszben deres réteg keletkezik	<p>Ellenőrizze, hogy a levegő kimeneti pontokat nem takarja-e el élelmiszer, és győződjön meg arról, hogy élelmiszer van a készülékben, hogy megfelelő szellőzést biztosítson. Győződjön meg arról, hogy az ajtó teljesen bezárható. A dér eltávolításához olvassa el a Tisztítás és ápolás fejezetet.</p>
A belső hőmérséklet túl meleg	<p>Előfordulhat, hogy túl sokáig vagy túl gyakran hagyta nyitva az ajtókat, vagy az ajtókat valamilyen akadály tartja nyitva, vagy a készülék oldalain, hátulján és tetején nincs elegendő hely.</p>
A belső hőmérséklet túl hideg	<p>Növelje a hőmérsékletet a „Kijelző vezérlők” fejezet szerint.</p>
Az ajtókat nem lehet könnyen becsukni	<p>Ellenőrizze, hogy a hűtőszekrény teteje 10-15mm-rel hátra van-e döntve, hogy lehetővé tegye az ajtók önzáródását, vagy nem akadályozza-e benne valami az ajtók becsukódását.</p>
Víz csöpög a padlóra	<p>Előfordulhat, hogy a víztálca (a szekrény hátsó alján található) nincs megfelelően vízszintbe állítva, vagy a kompresszor tároló teteje alatti leeresztőcső nincs megfelelően elhelyezve, hogy a vizet ebbe az edénybe irányítsa, vagy a vízkifolyó eltömődött. Előfordulhat, hogy el kell húznia a hűtőszekrényt a faltól, hogy ellenőrizze az edényt és a kifolyót. Ellenőrizze, hogy a hűtőszekrény huzamosabb ideig ki van-e kapcsolva, mert a vödörben lévő jég vízzé olvadhat és a padlóra folyhat.</p>
A lámpa nem működik	<ul style="list-style-type: none"> <li>• A LED lámpa megsérülhetett. A LED-lámpák cseréjével kapcsolatban lásd a Tisztítás és ápolás fejezetet.</li> <li>• A vezérlő rendszer letiltotta a világítást, mert az ajtót túl sokáig tartották nyitva, csukja be, majd nyissa ki újra az ajtót a lámpák újra aktiválásához.</li> </ul>
A jég nem adagolható	<ul style="list-style-type: none"> <li>• Várt 10 órát a vízellátó vezeték felszerelése után, mielőtt jeget készített? Ha nem elég hideg, hosszabb ideig tarthat a jég elkészítése, például az első telepítéskor.</li> <li>• <b>A víztároló doboz pontosan lett telepítve? Győződjön meg arról, hogy elegendő víz van a víztároló dobozban.</b></li> <li>• Kézzel állította le a jég készítési funkciót? Győződjön meg</li> </ul>

	<p>arról, hogy be van kapcsolva a Kocka vagy Tört mód.</p> <ul style="list-style-type: none"> <li>• Van-e eltömődött jég a jégkészítő vödörben vagy a jég csúszdán?</li> <li>• Túl meleg a fagyasztó hőmérséklete? Próbálja meg alacsonyabbra állítani a fagyasztó hőmérsékletét.</li> </ul>
A vízadagoló nem működik	<ul style="list-style-type: none"> <li>• A víztároló doboz pontosan lett telepítve? Győződjön meg arról, hogy elegendő víz van a víztároló dobozban.</li> <li>• Eltört vagy meghajlott a vízvezeték? Győződjön meg arról, hogy a vízvezeték nincs elzáródva, és nincs benne akadály.</li> <li>• A víztároló doboz lefagyott, mert a hűtőszekrény hőmérséklete túl alacsony? Próbáljon meg melegebb beállítást választani a kijelző panelon.</li> <li>• Működik a vízpumpa?</li> </ul>
A hűtőszekrényben víz bugyborékolását hallja	<ul style="list-style-type: none"> <li>• Ez normális. A bugyborékoló hang a hűtőben keringő hűtőfolyadékából származik.</li> </ul>

## A készülék ártalmatlanítása

Tilos ezt a készüléket háztartási hulladékként kezelni.

### Csomagolóanyagok

Az újrahasznosítási szimbólummal ellátott csomagolóanyagok újrahasznosíthatók. A csomagolást egy megfelelő hulladékgyűjtő edénybe kell dobni az újrahasznosításhoz.

### A készülék ártalmatlanítása előtt

1. Húzza ki a hálózati csatlakozót a konnektorból.
2. Vágja el a tápkábelt, és a hálózati csatlakozóval együtt dobja ki

**Figyelmeztetés!** A hűtőszekrények hűtőközeget és gázokat tartalmaznak a szigetelésben. A hűtőközeget és a gázokat szakszerűen kell ártalmatlanítani, mert szemsérülést vagy gyulladást okozhatnak. A megfelelő ártalmatlanítás előtt győződjön meg arról, hogy a hűtőkör csövei nem sérültek meg.

	<h3>A termék helyes leselejtezése</h3>
	<p>Ez a jelölés arra utal, hogy e terméket az EU-ban nem szabad a háztartási hulladékkal együtt kidobni. A szabálytalan hulladékkezelés okozta környezetszennyezés és egészségkárosítás megelőzése érdekében felelős módon ártalmatlanítsa, hogy ezzel is elősegítse az anyagi erőforrások fenntartható újrahasznosítását. A használt eszköz leadását a visszaváltási vagy hulladékhasznosítási rendszer keretein belül tegye meg, vagy pedig forduljon a forgalmazóhoz, ahonnan a terméket vásárolta, hogy környezetbarát újrahasznosítás céljára visszajuttathassa hozzájuk.</p>

Az élelmiszerek szennyeződésének elkerülése érdekében tartsa be az alábbi utasításokat

- Az ajtó hosszabb ideig tartó kinyitása a készülék rekeszei hőmérsékletének jelentős emelkedését okozhatja.
- Rendszeresen tisztítsa meg az élelmiszerekkel érintkezésbe kerülő felületeket és a hozzáférhető vízelvezető rendszereket.
- A nyers húst és halat megfelelő tárolóedényben tárolja a hűtőszekrényben, hogy ne érintkezzen más élelmiszerekkel, és ne csöpögjön rájuk.
- A kétszillagos fagyasztórekeszek alkalmasak előfagyasztott élelmiszerek tárolására, fagylalt tárolására vagy készítésére, jégkocka készítésére.
- Az egy-, két- és háromszillagos rekeszek nem alkalmasak friss élelmiszerek fagyasztására.

Sorrend	Rekeszek Típusa	Tárolási célhőmérséklet [°C]	Megfelelő táplálék
1	Hűtőszekrény	+2~ +8	Tojás, főtt élelmiszerek, csomagolt élelmiszerek, gyümölcsök és zöldségek, tejtermékek, kólák, italok és egyéb fagyasztásra nem alkalmas élelmiszerek.
2	(***)*- Fagyasztó	≤ -18	Tenger gyümölcsei (hal, garnélarák, kagyló), édesvízi vízi termékek és hűskészítmények (ajánlott idő 3 hónap – a tápérték és az íz idővel csökken), friss fagyasztott élelmiszerekhez alkalmas.
3	***-Fagyasztó	≤ -18	Tenger gyümölcsei (hal, garnélarák, kagyló), édesvízi vízi termékek és hűskészítmények (ajánlott idő 3 hónap – a tápérték és az íz idővel csökken). Nem alkalmas friss élelmiszerek fagyasztására.
4	** -Fagyasztó	≤ -12	Tenger gyümölcsei (hal, garnélarák, kagyló), édesvízi vízi termékek és hűskészítmények (ajánlott idő 2 hónap – a tápérték és az íz idővel csökken). Nem alkalmas friss élelmiszerek fagyasztására.
5	*-Fagyasztó	≤ -6	Tenger gyümölcsei (hal, garnélarák, kagyló), édesvízi vízi termékek és hűskészítmények (ajánlott idő 1 hónap – a tápérték és az íz idővel csökken). Nem alkalmas friss élelmiszerek fagyasztására.
6	0-csillagos	-6~0	Friss sertéshús, marhahús, hal, csirke, egyes csomagolt feldolgozott élelmiszerek stb. (még aznap ajánlott elfogyasztani, lehetőleg legkésőbb 3 napon belül). Részben csomagolt/becsomagolt, kapszulázott feldolgozott élelmiszerek (nem fagyasztható élelmiszerek)
7	Hideg	-2~+3	Friss/fagyasztott sertéshús, marhahús, csirke, édesvízi vízi termékek stb. (0°C alatti és 0°C feletti hőmérsékleten 7 napig ajánlott elfogyasztani, lehetőleg 2 napnál nem tovább). Tenger gyümölcsei (0-nál kevesebb, 15 napig, nem ajánlott 0°C felett tárolni)

8	Friss Élelmiszer	0~+4	Friss sertéshús, marhahús, hal, csirke, főtt étel, stb. (Ajánlott ugyanazon a napon elfogyasztani, lehetőleg legfeljebb 3 napon belül)
9	Bor	+5~+20	vörösbőr, fehérbor, pezsgő stb.

Megjegyzés: kérjük, különböző élelmiszereket a megvásárolt termékek rekeszeinek vagy tárolási célhőmérsékletének megfelelően tároljon.

- Ha a hűtőkészüléket hosszabb ideig üresen hagyja, kapcsolja ki, olvassza le, tisztítsa ki, szárítsa meg, és hagyja nyitva az ajtót, hogy megakadályozza a penész kialakulását a készülékben.

### **Vízadagoló tisztítása (különlegesen vízadagoló termékekhez):**

- Tisztítsa meg a víztartályokat, ha azokat 48 órán keresztül nem használták; öblítse át a vízforráshoz csatlakoztatott vízrendszert, ha 5 napig nem vételezett vizet.

**FIGYELMEZTETÉS!** Az élelmiszereket a hűtőszekrénybe helyezés előtt zacskókba kell csomagolni, a folyadékokat pedig palackokba vagy kupakos edényekbe kell tölteni, hogy elkerüljük azt a problémát, hogy a termék tervezett szerkezete nem könnyen tisztítható.

**Hisense**

life reimagined

