

gorenje

HU

Üzemeltetési utasítások

Mosogatógép



GV693A65AD

Tartalomjegyzék

Az Ön mosogatógépe	4
Biztonságra vonatkozó utasítások	5
Beszerelés	6
Túlfolyás elleni védelem	6
Csomagolóanyag	6
Ártalmatlanítás	6
Jelölések a készüléken	6
Az első használatba vétel előtt	7
1. Vízkeménység	7
2. Alapbeállítások	8
Öblítőszer utántöltése	8
Sóval feltöltés	8
Töltse be a gél állagú mosogatószer az automatikus adagoláshoz	9
Környezetbarát mosogató	11
Takarítson meg energiát és vizet	11
A mosogatógép megtöltése	12
Törékeny edények	12
A betöltés hatással van a végeredményre	12
A mosogatógép kosarai	12
Felső evőeszköztartó kosár	12
Felső kosár	13
Alsó kosár	14
A mosogatógép használata	16
Mosogatószer hozzáadása	16
Bekapcsolás/Készenléti üzemmód	17
Programválasztás	17
Az opció kiválasztása	18
Indítás/leállítás	19
Status LedLight (Állapotjelző lámpa)	20
Ha további edényeket kíván a mosogatógépbe helyezni	20
Áramszünet	20
Miután befejeződött a program	20
A leghatékonyabb szárítás	21
A mosogatógép kiürítése	21
Programtáblázat	22
ConnectLife	23
Csatlakozás hálózathoz és párosítás	23
A mosogatógép távvezérelt működtetése	24
A mosogatógép távvezérelt elindítása	24
Több eszköz párosítása	24
A WiFi kapcsolat inaktíválása/aktiválása	24
Eszközök eltávolítása	24
Beállítások	25

Karbantartás és tisztítás	27
Öblítőszer utántöltése	27
Sóval feltöltés	27
Töltsse be a gél állagú mosogatószer az automatikus adagolóhoz	28
Szűrőtisztítás	29
A szórókarok tisztítása	29
A mosogatógép külsejének tisztítása	30
CLn - A Öntisztítás program futtatása	30
Az elzáródások eltávolítása	30
Téli tárolás/szállítás	31
Hibaelhárítás	32
Általános	32
WiFi	39
Beüzemelés	41
Biztonságra vonatkozó utasítások	41
Beállítás	41
Csatorna csatlakozás	42
Víz csatlakozás	42
Villamos csatlakoztatás	43
Szervizelés	44
Pótalkatrészek	44
Programciklusok száma	44
Műszaki adatok és energiabesorolási címkézés	45
Műszaki adatok	45
A fogyasztók tájékoztatása	45
A tesztintézetre vonatkozó információ	45
Megfelelőségi nyilatkozat	45

Az Ön mosogatógépe

Helyezze üzembe a mosogatógépet, lásd a *Beüzemelés*. fejezetet. Ezután nyissa ki az ajtót, és nyomja meg a  gombot.

A mosogatógép első bekapcsolásakor fontos, hogy a hatékony tisztítás érdekében a helyes beállításokat válassza. Lásd *Az első használatba vétel előtt* fejezetet.

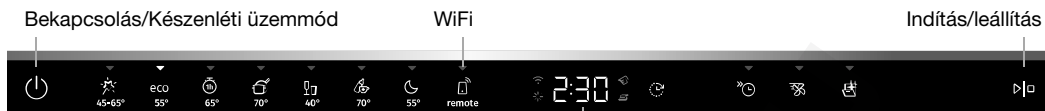

Kijelző

Programok

 Auto 45-65°

eco Eco 55°

 1h 65°

 Intenzív 70°

 Üveg 40°

 Higiénia 70°

 Éjszakai 55°

 Remote (WiFi)

Opciók

 Késletett indítás

 Gyorsmosás

 TotalDry

Speciális programok

 Öntisztítás

A kijelzőn megjelenő információk

Lásd itt: *Karbantartás és tisztítás*.

 Csatlakoztatva a felhőhöz (csatlakozáskor villog)

 Öblítőszer utántöltése

 Töltsön fel mosogatószert az automatikus adagoláshoz

 Sóval feltöltés

CLn A Öntisztítás program futtatása



FIGYELEM!

A vezérlőpanel csak akkor reagál a használatra, ha az ajtó nyitva van.

Biztonságra vonatkozó utasítások

- Olvassa el az üzemeltetési utasításokat és tartsa biztonságos helyen!
- Standard terítékek száma: 16
- Tilos a mosogatógépet az üzemeltetési utasításokban leírtaktól eltérő célra felhasználni.
- A mosogatógép ajtóba és a mosogatógép kosárba kizárólag edényeket rakjon.
- Soha ne hagyja nyitva a mosogatógép ajtaját, mert valaki megbotolhat benne. Tolja be a kosarakat, kiküszöbölve a mosogatógép felborulásának kockázatát.
- Kizárólag mosogatószert használjon!
- A berendezést 8 esztendősnél idősebb gyermek, továbbá csökkent fizikai vagy mentális képességű, memóriazavarban szenvedő, illetve tapasztalattal és háttértudással nem rendelkező személy is használhatja. Az ilyen felhasználót vagy felügyelni kell, vagy pedig tájékoztatni kell a berendezés használatát és az esetlegesen fellépő kockázatokat illetően. A berendezést gyermek felügyelet nélkül nem tisztíthatja.
- A sérült tápkábelt csak a gyártó szervizközpontja vagy hasonló szakképzettséggel rendelkező személy cserélheti ki.
- A mosogatógép kizárólag háztartásban, háztartási edények mosogatására használható. Minden egyéb jellegű felhasználása tilos.
- Soha ne helyezzen be oldószer maradványokat tartalmazó edényeket a mosogatógépbe, mivel ez robbanásveszélyt jelent. A mosogatógépbe berakott edényeken ne legyen továbbá hamu, viasz vagy kenőanyag.
- Figyeljen a gyermekekre. Ne engedje, hogy gyermek használja vagy játsszon a mosogatógéppel. Legyen nagyon körültekintő, amikor a készülék ajtaja nyitva van. Előfordulhat, hogy mosószer marad a készülék belsejében. A mosószer hozzáadása után azonnal indítsa el a mosogatógépet.



FIGYELMEZTETÉS!

A késeket és egyéb hegyes eszközöket fektetve helyezze el a mosogatógép evőeszköztartó kosarában.



FIGYELMEZTETÉS!

A gyermeket mindig felügyelje – a mosogatószer maró hatású!

Beszerezés

Lásd itt: *Beüzemelés*.

Túlfolyás elleni védelem

A túlfolyás elleni védelem elkezdki kiszivattyúzni a gépet, és kikapcsolja a vízellátást, ha a mosogatógép vízszintje meghaladja a normál szintet. Ha a túlfolyás elleni védelem aktiválódik, az F54 (Túltöltés) felirat jelenik meg a kijelzőn. Zárja el a vízcsapot, és vegye fel a kapcsolatot a legközelebbi szervizközponttal. (A mosogatógépen kívüli vízszivárgás elkerülése érdekében ne távolítsa el a dugót a konnektorból, amíg a tápvezeték vízcsapját nem zárta el!)

Csomagolóanyag

A külső csomagolás a készüléket védi szállítás közben. A csomagolóanyagok újrahasznosíthatók. A felhasznált nyersanyagok és a hulladék mennyiségének csökkentéséhez különítse el a különböző csomagolóanyagokat. Előfordulhat, hogy a forgalmazó visszaveszi a csomagolást újrahasznosításra, vagy elirányítja a legközelebbi újrahasznosítási központhoz. A használt csomagolóanyagok a következők:

- Hullámkarton, 100%-osan újrahasznosított anyagból.
- Expandált polisztirol (EPS) hozzáadott klór vagy fluor nélkül.
- A támasztékok kezeletlen fából készültek.
- A védő műanyag polietilénből (PE) készült.

Ártalmatlanítás

A mosogatógépet az újrahasznosítást szem előtt tartva gyártjuk és címkézzük fel. Amikor a mosogatógép eléri hasznos élettartamának végét, és ártalmatlanításra szorul, azonnal használhatatlanná kell tenni. Húzza ki a tápkábelt, és vágja le a lehető legrövidebbre. Távolítsa el a fényforrás(oka)t.

A mosogatógép megfelelő módon történő újrahasznosításával kapcsolatban lépjen kapcsolatba a helyi hatóságokkal.

Jelölések a készüléken



Olvassa el az üzemeltetési utasításokat.



Újrahasznosítás elektromos hulladékként.



A vonatkozó európai uniós irányelvekkel összhangban jóváhagyva.

Az első használatba vétel előtt

1. Vízkeménység

A megfelelő mosogatási eredmény elérése érdekében a mosogatógépet lágy (alacsony ásványianyag-tartalmú) vízre kell rákötni. A kemény víz fehér bevonatot képez az edényeken és a mosogatógépen.

A vízkeménység ellenőrzése

A vízkeménységet német vízkeménységi fok (°dH), francia vízkeménységi fok (°fH), angol vízkeménységi fok (°eH) vagy millimól/liter (mmol/l) egységben szokás megadni.

Ha a víz keménységi foka meghaladja az 5°dH (9°fH / 6°eH / 0,9 mmol/l) értéket, akkor lágyítani kell. Erre automatikusan kerül sor a beépíthető vízlágyító segítségével. Az optimális működés biztosítása érdekében a vízlágyítót be kell állítani a víz keménységi fokához. A vízlágyító beállítását követően lágy víznek megfelelő mosogató- és öblítőszeradagot alkalmazzon.

A helyi víz keménységi fokáról a vízműveknél érdeklődhet.

Jegyezze fel a vízkeménységet: _____

°dH	°fH	°eH	mmol/l	Ajánlott beállítás
0-5	0-9	0-6	0,0-0,9	4:00
6-8	10-14	7-10	1,0-1,4	4:01
9-11	15-20	11-14	1,5-2,0	4:02
12-14	21-25	15-18	2,1-2,5	4:03
15-19	26-34	19-24	2,6-3,4	4:04
20-24	35-43	25-30	3,5-4,3	4:05
25-29	44-52	31-36	4,4-5,2	4:06
30-39	53-70	37-49	5,3-7,0	4:07
40-49	71-88	50-61	7,1-8,8	4:08
50	89	62	8,9	4:09

Ha a víz keménységi foka meghaladja az 50°dH (89°fH / 62°eH / 8,9 mmol/l) értéket, külső vízlágyító csatlakoztatását javasoljuk.

Megnövekedett fogyasztás a regenerálás során

A mosogatógép beépített vízlágyítóját rendszeresen regenerálni kell, hogy megőrizze funkcióját. A regeneráció meghosszabbítja a mosogatóprogramot, és növeli az energia- és vízfogyasztást. Az, hogy a mosogatógép vízlágyítója milyen gyakran regenerálódik, a kiválasztott beállítástól függ.

Példa: ha az Eco 55° program 14°dH (25°fH / 18°eH / 2,5 mmol/l) vízkeménység mellett fut, a vízlágyító regenerálására rendszeres időközönként (7 mosogatási ciklus után) sor kerül, az energiafogyasztás 0,015 kWh-val nő, a vízfogyasztás 2,3 literrel több lesz, a program pedig 3 perccel tovább tart. A regenerálás a fűtésfázisban történik.

FIGYELMEZTETÉS!

A kemény víz fehér bevonatot képez az edényeken és a mosogatógépben, ezért fontos, hogy megfelelő beállítást válasszon a vízlágyítóhoz. Lásd: Vízkeménység, *Beállítások* fejezet.

Soha ne használja a mosogatógépet üres sótartó rekeszsel, ha a víz keménységi foka meghaladja az 5°dH (9°fH / 6°eH / 0,9 mmol/l) értéket.

2. Alapbeállítások

A mosogatógép első bekapcsolásakor fontos, hogy a hatékony tisztítás érdekében a helyes beállításokat válassza. Lásd oldal 25.

Beállítás:

- Öblítőszer
- Vízkeménység
- TAB (Minden az egyben mosószer)
- A mosószer automatikus adagolása

3. ✨ Öblítőszer utántöltése



Az öblítőszer használatával gyorsabb és eredményesebb az edények szárítása, továbbá a mosogatás hatékonyabb, az edények pedig feltmentesek lesznek.

Töltse fel az öblítőszerrekeszt öblítőszerrel az Öblítőszer 3:01 - 3:05 opció kiválasztása után.

1. Nyissa fel a mosogatószer tartó fedelelet.
2. Óvatosan töltse fel a rekeszt öblítőszerrel a **MAX** szintig.
3. Törölje le a rekesz környékén esetlegesen kifreccsent öblítőszer.
4. Szorosan csukja le a fedelelet.

Ha az öblítőszer tartályt fel kell tölteni, a jelzés kigyullad a kijelzőn.

4. 📏 Sóval feltöltés

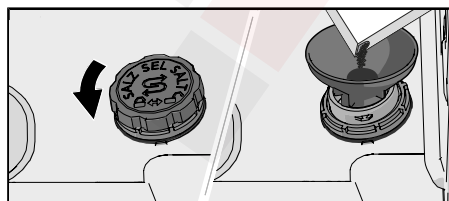

Ha a vízkeménység 5°dH (9°fH / 6°eH / 0,9 mmol/l) felett van, töltse fel a tartályt sóval.

A Vízkeménység 4:01 - 4:09 opció kiválasztása után adagoljon sót a sótartó rekeszbe.

1. Távolítsa el a sótartó rekesz fedelét az óramutató járásával ellentétes irányba forgatva.
2. Illessze a mosogatógéphez mellékelt tölcserőt a sótartály feltöltőnyílásába. Az első mosogatás előtt töltsön bele körülbelül 1 l vizet. (Csak első alkalommal szükséges víz.)

3. Töltse fel elegendő sóval a sótartó rekeszt (max. 750 gram). Mosogatógéphez való speciális só használjon.
4. Törölje le a felesleges sót, és fordítsa el a fedelet az óramutató járásával megegyező irányba, amíg zárt helyzetbe nem kerül.

Ha a sótartályt fel kell tölteni, a jelzés kigyullad a kijelzőn.

FIGYELMEZTETÉS!

A rozsdafoltok kialakulásának elkerülése érdekében a só hozzáadása után rögtön el kell indítani egy mosogatási programot.

5. Töltse be a gél állagú mosogatószert az automatikus adagolóhoz

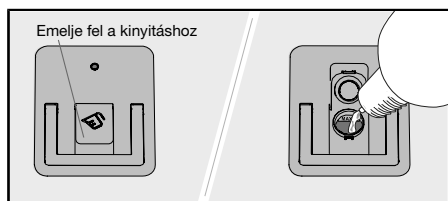

Ha kiválasztotta a A mosószer automatikus adagolása 6:15 - 6:40 (15-40 ml) opciót, töltse fe az automatikus adagolórekeszt gél állagú mosogatószerral.

1. Nyissa ki a gél állagú mosogatószer automatikus adagolórekeszének fedelét.
2. Óvatosan töltsön be gél állagú mosogatószert a **MAX** szintig.
3. Tisztítsa meg a rekesz külsőjét a felesleges gél állagú mosogatószertől.
4. Szorosan csukja le a fedelet.

FIGYELEM!

Csak gél állagú mosogatószert használjon az automatikus adagoló rekeszben! Ne használjon por állagú mosogatószert. Folyékony mosogatószert nem szabad használni, mivel a képződő hab megakadályozza a mosogatógép hatékony működését.

A sűrű gél állagú mosogatószerek némelyike nem alkalmas az automatikus adagoló rekeszhez. Adagoljon nagyon sűrű gél állagú mosogatószert a kézi mosogatószerrekeszbe. Lásd a mosogatószer gyártójának ajánlásait.

A gépi mosogatószergél összetétele enyhébb, mint a por állagú mosogatószeré vagy a fehérítőszeres all-in-one mosogatószeré. Ez azt jelenti, hogy a gél állagú mosogatószer kevésbé hatékonyan bizonyulhat például a rizs- és tea/kávéfoltok eltávolításában. Ha szükséges, ilyen esetekben por állagú mosogatószer vagy fehérítőszeres all-in-one mosogatószer adagolható a mosogatószer-rekeszbe (amikor A mosószer automatikus adagolása aktív). Lásd *Mosogatószer hozzáadása*.

Ha a mosogatógél fel kell tölteni, a jelzés kigyullad a kijelzőn. (Futtathat 1-2 mosogatási programot, mielőtt a rekesz teljesen kiürülne.)

A gél állagú mosogatószer adagolása

A gél állagú mosogatószer a főmosás során minden program esetében adagolható a Öntisztítás kivételével. Egy kicsit több gél állagú mosogatószer az előmosás során a következő programokban is adagolható:

Auto 45-65°

Intenzív 70°



Környezetbarát mosogatás

Takarítson meg energiát és vizet

A mosogatógép otthoni használata általában kevesebb energiát és vizet igényel, mint a kézi mosogatás.

Ne öblítsen folyó víz alatt



Ne öblítse le az edényeket folyó víz alatt, mert ez fokozott energia- és vízfogyasztáshoz vezet. A mosogatógép betöltése előtt egyszerűen kaparja le a nagyobb élelmiszer-maradványokat.

Válasszon környezetbarát mosószert

Olvassa el a csomagoláson található környezetvédelmi nyilatkozatot!

Ha túl sok mosószert, öblítőszeret és só-t használ, csökkenhet a mosogatás hatásfoka, és a környezetet is nagyobb terhelés éri.

A mosogatógépet teljesen feltöltve üzemeltesse

Takarítson meg energiát és vizet: a program futtatása előtt várja meg, amíg a mosogatógép megtelik (lásd a standard terítékek számát). Ha kellenetlen szagok jelentkeznek, használja az  1h 65° programot a  Gyorsmosás edényöblítési opcióval.

A programokat futtassa alacsonyabb hőmérséklet-beállítással

Ha az edények csak kis mértékben szennyezettek, akkor választhatja az alacsony hőfokú programot.

Válassza az – Eco 55° mosogatási programot

Ez a program alkalmas a hétköznapi használat során keletkezett szennyeződések eltávolítására, és a kombinált energia- és vízfogyasztás szempontjából ez a leghatékonyabb. A környezetbarát tervezésre vonatkozó európai uniós jogszabályoknak is megfelel.

A programot hatékony mosásra tervezték, a lehető legkevesebb energia és víz felhasználása mellett. Hosszú ideig mos, alacsony hőmérsékleten.

Válassza a(z) – TotalDry opciót

A  TotalDry opció használatával lerövidítheti a mosogatási programot, és jobb szárítási eredményt érhet el. Az opció a program végén automatikusan kinyitja a mosogatógép ajtaját. Várjon, amíg a mosogatógép jelzi, hogy befejeződött a program, és a mosogatógép kiürítése előtt várja meg, hogy lehűljenek az edények. (Ha a mosogatógép beépíthető, akkor a mellette lévő konyhabútoroknak is párábíróknak kell lenniük a mosogatógép párájával szemben.)

Hideg vizes bekötés

Ha az épület fűtése olaj, áram vagy gáz használatával történik, akkor a mosogatógépet a hidegvíz-vezetékhez csatlakoztassa.

Meleg vizes csatlakozás

Ha az épület fűtése energiatakarékos módon, például központi fűtéssel, illetve napenergia vagy geotermikus energia használatával történik, akkor a mosogatógépet a melegvíz-vezetékhez csatlakoztassa (max. 70 °C). A melegvíz-vezetékhez való csatlakoztatás eredményeként csökken az energiafogyasztás.

FIGYELEM!

Ne lépje túl a vízellátás megengedett hőmérsékletét. Bizonyos edények olyan anyagokat tartalmaznak, amelyek nem viselik el a magas hőmérsékletet. Lásd a *Törékeny edények* című részt *A mosogatógép megtöltése* fejezetben.

A mosogatógép megtöltése

Törékeny edények

Bizonyos edények nem valók mosogatógépbe. Ennek számos oka lehet. Egyes anyagok nem bírják az erős hőt, másokban kárt okozhat a mosogatószer.

Kezelje óvatosan a kézzel készített tárgyakat, a törékeny dísz tárgyakat, a kristály- és üvegedényeket, valamint az ezüstműből, rézműből, ónműből, alumíniumból, fából vagy műanyagból készült edényeket. Keresse a „Mosogatógépben mosható” jelölést az edényeken.

A betöltés hatással van a végeredményre

Átgondoltan helyezze el az edényeket a mosogatógépben, hogy a lehető legalacsonyabb energia- és vízfogyasztás mellett a legjobb mosási és szárítási teljesítményt érhesse el. Gondoskodjon róla, hogy a mosogatógép az összes felületet elérhesse és megtisztíthassa, és a lehető legalaposabban megszárazthassa az edényeket.

- Az edényeket szennyezett felületükkel befelé és lefelé kell elhelyezni.
- Ne helyezze egymásra az edényeket.
- A bemélyedéssel rendelkező edényeket, például a bögréket, ferdén helyezze el, hogy az öblítővíz le tudjon folyni róluk. Ez a műanyag edények esetében is fontos.
- Ügyeljen arra, hogy a kisméretű tárgyak ne essenek át a mosogatógép kosarának rácsán. Helyezze ezeket a felső evőeszköztartó kosárba.

A mosogatógép kosarai

A mosogatógép felső evőeszköztartó kosárral, felső kosárral és alsó kosárral van ellátva.

A kosarak megjelenése a mosogatógép elrendezésétől függően eltérő lehet.

Felső evőeszköztartó kosár

A felső evőeszköztartó kosárban elegendő hely van az evőeszközök, a merőkanál, a habverő, a tálaló evőeszközök és egyéb hasonló eszközök számára.

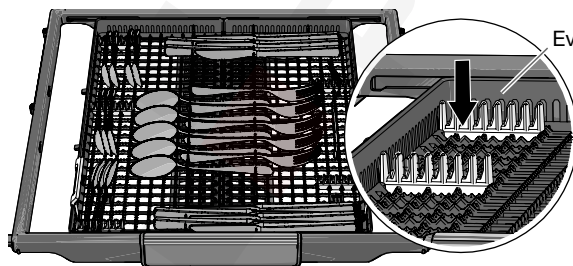

Evőeszköztartók

Szerelje fel a mellékelt evőeszköztartókat, hogy maximális teherbírást érjen el az evőeszközök, merőkanál és hasonló tárgyak számára. (A mellékelt műanyag zacskóban találhatók.)

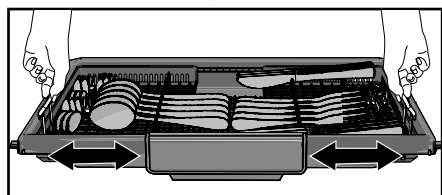

A két felső evőeszköztartó tálca oldalra mozgatható, így a magasabb edények számára is biztosítható hely a pohártartó polcon.

Felső kosár

A felső kosárba poharat, csészét, tálat, és kistányért tegyen, a szennyezett felükkel befelé és lefelé! A borospoharakat a borospohártartó polcra, a késeket a jobboldali késtartóba tegye.

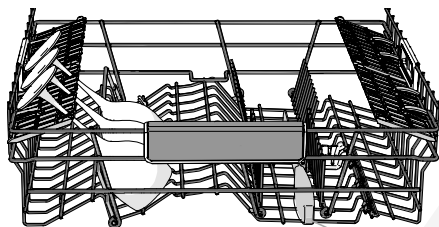
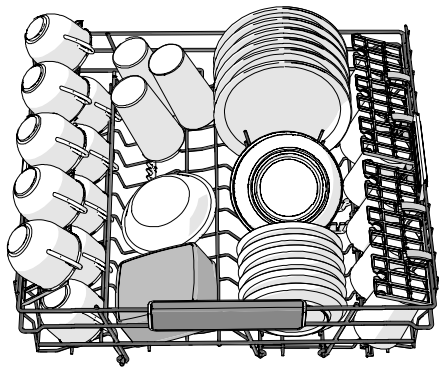

Késtartó állvány

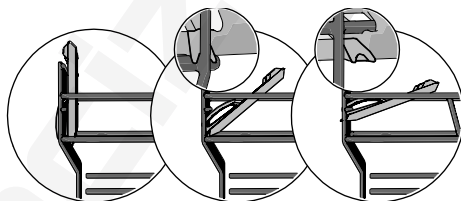

3 pozíció

A felső kosár magasságának beállítása

1. Húzza ki a felső kosarat.
2. Emelje mindkét kezével az oldalsó fogantyúkat.
3. Felső helyzetben emelje mindkét kezével az oldalsó fogantyúkat és óvatosan eressze le a kosarat.
Tartsa szem előtt, hogy a kosár mindkét oldalát mindig azonos magasságra kell beállítani.

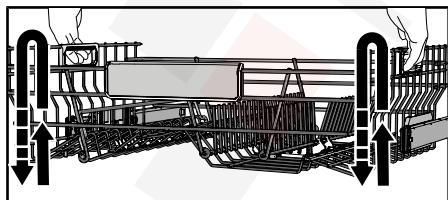

Állítható tányértartók

Az állítható tányértartók lehajthatók, hogy megkönnyítsék a fazekak, tálak és poharak betöltését.

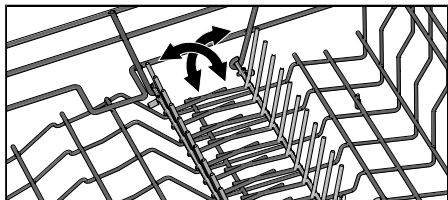

Alsó kosár

Helyezzen tányért, kistányért, tálalóedényt és fazekat az alsó kosárba. Az evőeszközök helye az evőeszköztartó.

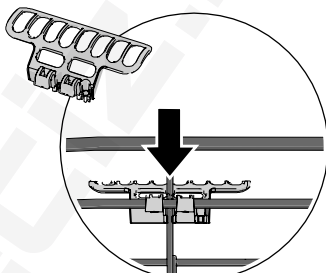
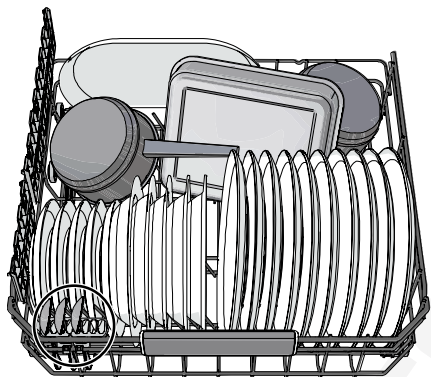

Szerelje be az evőeszköztartót a maximális terhelhetőség biztosítására. (A zárt műanyag doboz belsejében található.)

Állítható tányértartók

Az állítható tányértartók lehajthatók, hogy megkönnyítsék a fazekak és tálak betöltését.

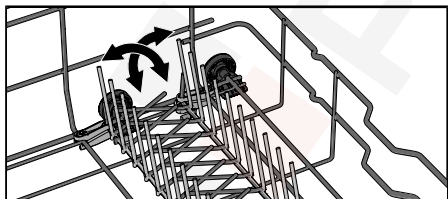

Váza- és palacktartó

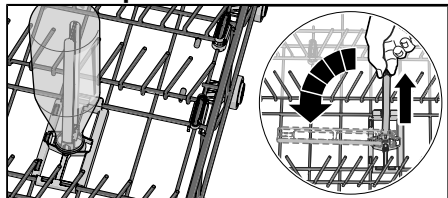

Emelje fel és hajtsa le a vázát és a palacktartót, ha nem használja, hogy helyet biztosítson a többi edénynek.

Módosítható teljesítményű zónák

A mosogatógép két állítható teljesítményű zónája két különböző pozícióban nyitható vagy kikapcsolható.

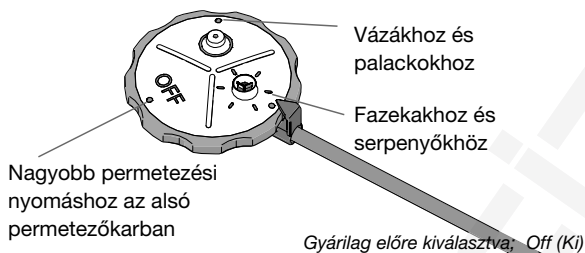

Hagyja nyitva a teljesítményzónákat, ha nagyobb vízáramlást szeretne ott, ahol például fazekakat és serpenyőket, vagy vázákat és palackokat helyezett el. Kapcsolja ki a mosogatógép teljesítményzónáit, ha az alsó permetezőkarnál szeretne nagyobb víznyomást elérni.

FIGYELEM!

Győződjön meg róla, hogy a szórókarok szabadon forognak.

A mosogatógép használata

Mosogatószer hozzáadása

Kétféle módja lehetséges a mosogatószer betöltésének - kézi vagy automatikus. A kézi mosogatószer-adagoló rekesz is használható kiegészítésként, ha a A mosószert automatikus adagolása be van kapcsolva (például fehérítőszert tartalmazó mosogatószer hozzáadására, vagy ha az automatikus adagolórekesz üres).

Kövesse a mosószert csomagolásán található utasításokat. Ez a mosogatógép vízlágyítóval van felszerelve, ezért lágy víznek megfelelő mosószert és öblítőszert használjon.

Kézi mosogatószerrekesz



Ne adagoljon mosogatószert a kézi mosogatószerrekeszbe, ha automatikus mosogatószer-adagolást használ! Túl sok mosogatószer használata kevésbé hatékony mosogatóást eredményezhet, és nagyobb környezeti hatással is jár.

A mosogatószer-tartálynak száraznak kell lennie a mosogatószer betöltésekor. Van egy rekesz az előmosogatóshoz és egy a mosogató fő szakaszához. Ha por állagú mosogatószert, vagy gélt használ, akkor tölthet belőlük egy keveset az előmosogatóshoz való rekeszbe. Ha kérdése van a mosogatószerttel kapcsolatban, forduljon a termék gyártójához.

FIGYELEM!

Kizárólag gépi mosogatószert használjon! Kézi mosogatószert nem használható, mivel a képződő hab megakadályozza a mosogatógép eredményes működését.

Minden az egyben mosószert

Sokféle minden az egyben mosószert kapható. Olvassa el figyelmesen a megvásárolt termék használati útmutatóját.

Aktiválja a TAB beállítást, ha öblítőszert tartalmazó minden az egyben mosogatószert használ.

Mosogatógép tablettá használata nem javasolt 75 percnél rövidebb programokhoz. Használjon helyette por vagy gél állagú mosogatószert.

FIGYELEM!

Az optimális mosogatósi és szárítási eredmény mosogatógéphez való mosogatószert és külön adagolt öblítőszert és só használatával érhető el.



Kijelző

**FIGYELEM!**

A vezérlőpanel csak akkor reagál a használatra, ha az ajtó nyitva van.

**Bekapcsolás/Készenléti üzemmód**

Nyissa ki az ajtót és nyomja meg a  gombot. Nyissa meg a vízcsapot is, ha el volt zárva.

Programválasztás

Válasszon az edények típusának és a szennyezettségük mértékének megfelelő programot. A(z) Eco 55° mindig be van állítva előzetesen.

Nyomja meg a kívánt program gombját. Az aktivált állapotot jelzőfény jelzi.

**Auto 45-65°**

A mosogatógép képes felmérni, hogy mennyire szennyezettek az edények és annak megfelelően állítja be a vízfelhasználást és a hőfokot. Új berendezés esetén a programot ötször le kell futtatni, mielőtt beáll a rendszer és a lehető legjobb teljesítményt nyújtja.

Az A mosószer automatikus adagolása aktivált állapotában a gél állagú mosogatószer adagjának beállítása is megtörténik.

ECO Eco 55°

Ez a program alkalmas a hétköznapi használat során keletkezett szennyeződések eltávolítására, és a kombinált energia- és vízfogyasztás szempontjából ez a leghatékonyabb. A környezetbarát tervezésre vonatkozó európai uniós jogszabályoknak is megfelel.

A környezetbarát mosogatósról a *Környezetbarát mosogató* fejezetben olvashat bővebben.

Erősen szennyezett, nagyon zsíros edényekhez magasabb hőmérsékletű programot kell használni.

**1h 65°**

Gyors program a kissé odaszáradt maradékok eltávolításához. (A program nem alkalmas odaégett étel eltávolítására, például tepsikből.)

A TotalDry opció fontos szerephez jut a legjobb szárítási eredmények biztosítása tekintetében.

**Intenzív 70°**

Magas hőmérsékletű program nagyon szennyezett, zsíros edények, például serpenyő, fazék és sütőtepsi elmosogatásához. Ha ezek az edények nem töltik meg teljesen a mosogatógépet, akkor tányért és egyéb edényeket is rakhat melléjük.

Üveg 40°

Kímélő, alacsony hőmérsékletű mosogatási program a kristályból/üvegből készült, törékeny tárgyakhoz. Mindig csak kis mennyiségű mosószert használjon, és úgy helyezze el a tárgyakat, hogy ne érhessenek egymáshoz a mosogatás során. Lásd még a *Törékeny edények* részt *A mosogatógép megtöltése* fejezetben. A rászáradt ételmaradékoktól mentes porcelán étkezészet közvetlenül a használata után szintén elmosható ezzel a programmal.

Higiénia 70°



Ez a program ideálisan használható abban az esetben, ha a kezelő rendkívül nagy higiéniai igényeket támaszt, például cumisüveg és vágódeszka mosogatásakor. A főmosás és az utolsó öblítés egyaránt magas hőmérsékleten történik.

Éjszakai 55°

Csendesebb mosogatási program, amely éjszaka is futtatható. A program időtartama itt hosszabb.

Remote (WiFi)

Lehetősége van arra is, hogy mosogatógépét okostelefonja/táblagépe segítségével vezérelje. Csatlakoztassa a mosogatógépet a vezeték nélküli hálózathoz, és távvezérléssel indítsa el a *ConnectLife* alkalmazás segítségével. Lásd: *ConnectLife* fejezet.

A mosogatógép távvezérelt indításához nyomja meg a , majd a  gombot. Az APP felirat villog a mosogatógép kijelzőjén. Csukja be az ajtót. Az állapotjelző lámpa lassan villog, jelezve a távvezérlés aktivált állapotát.

A *ConnectLife* alkalmazásban válassza ki és indítsa el a programot.

Ha az ajtót 2 percen belül nem csukja be, a gép kikapcsol.

Öntisztítás

Öntisztító program a mosogatógép üstjének, szűrőkarjainak és azok csöveinek tisztításához.

Ezt a programot mosogatószerrel vagy citromsavval (edények nélkül) kell futtatni - tölts be ezeket a mosogatógép kézi mosogatószer-rekeszébe. (A mosogatószer adagolása nem történik automatikusan a A mosószert automatikus adagolása funkció használatakor.) A piacon elérhető speciális mosogatószer-tisztítók is. A vízkőlerakódások eltávolításához lásd a *A mosogatógép belső tere* részt a *Karbantartás és tisztítás* fejezetben.

FIGYELEM!

CLn A mosogatógép rendszeres időközönként jelzi, hogy a(z) Öntisztítás opciót futtatni kell.

Az opció kiválasztása

Nyomja meg az aktiválni kívánt opciókat. (A rendelkezésre álló opciók programonként eltérőek.)

Késletett indítás

A Késletett indítás kiválasztása esetén a mosogatógép az ajtó becsukása és a  gomb megnyomása után 1–24 órával indul el.

1. Nyomja meg egyszer a  gombot a Késletett indítás aktiválásához. Nyomja meg többször vagy tartsa lenyomva a kívánt óraszám beállításához. A Késletett indítás ideje jelenik meg a kijelzőn.

2. Nyomja meg a  gombot. Csukja be az ajtót. Az időzítő visszazámol, és a mosogatógép a kiválasztott késleltetés után elindul.

Ha törölni szeretné a Késleltett indítás opciót, nyissa ki az ajtót, majd nyomja meg és három másodpercig tartsa lenyomva a  gombot.

Az opció nem érhető el a következőkhöz: Öntisztítás

Gyorsmosás

Ez az opció lerövidíti a program időtartamát, azonban több áramot és vizet fogyaszt.

Nyomja meg a  gombot az opció aktiválásához. Frissített programidő jelenik meg a kijelzőn.

Nem érhető el a következőkhöz: Auto 45-65°, Üveg 40°, Higiénia 70°, Éjszakai 55°, Öntisztítás

TotalDry

A mosogatógép ajtaja automatikusan kinyílik, ami lerövidíti a program időtartamát, és elősegíti a száradást. Várjon, amíg a mosogatógép jelzi, hogy befejeződött a program, és a mosogatógép kiürítése előtt várja meg, hogy lehűljenek az edények. (Ha a mosogatógép beépíthető, akkor a mellette lévő konyhabútoroknak is párábíróknak kell lenniük a mosogatógép párájával szemben.)

A TotalDry opció szárítási ideje a modelltől, a programtól és az utolsó öblítés hőmérsékletétől függően változik (5–90 perc).

Nyomja meg az  gombot az opció aktiválásához. A sikeres műveletet jelzőfény jelzi.

Egyes programoknál az TotalDry előre ki van választva.

Nem érhető el a következőkhöz: Higiénia 70°, Öntisztítás

FIGYELEM!

A legjobb száradás érdekében ne zárja be az ajtót, amíg a szárítási fázis be nem fejeződik, és a gép automatikusan ki nem kapcsol.

FIGYELMEZTETÉS!

A mosogatógép ajtajának mozgását automatikus nyitás esetén nem szabad akadályozni. Ez károsíthatja az ajtózárr mechanizmusát. Várjon legalább 5 percet, mielőtt becsukja az ajtót.

Indítás/leállítás

Nyomja meg a  gombot. A kijelző villogni kezd, jelezve, hogy a mosogatógép készen áll az indításra. Csukja be megfelelően az ajtót, különben a mosogatógép nem indul el.

A mosogatógép távvezérelt indításához lásd a *ConnectLife* fejezetet.

Program leállítása vagy megváltoztatása

Nyissa ki az ajtót. Ha meg akarja szakítani vagy módosítani szeretné a programot a mosogatógép elindítása után, nyomja meg a  gombot, és három másodpercig tartsa lenyomva.

Töltse fel a készüléket új mosogatószerrel, ha a mosogatószer-adagoló fedele kinyílt. Ezután válasszon ki egy új programot, nyomja meg a  gombot, és csukja be az ajtót.

Fennmaradó idő

A program és az opciók kiválasztása után megjelenik a kijelzőn az az időtartam, ameddig a program a legutóbbi használat során tartott.

Status LedLight (Állapotjelző lámpa)

A mosogatógép alsó részén található állapotjelző lámpa jelzi, amikor valamelyik program elindult.

Villogó lámpa

A villogó fény azt jelzi, hogy az ajtó kinyílt, miközben a program folyamatban van. Ha villog, de az ajtó be van csukva, akkor valamilyen hiba történt. Lásd: *Hibaelhárítás* fejezet.

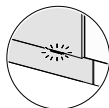
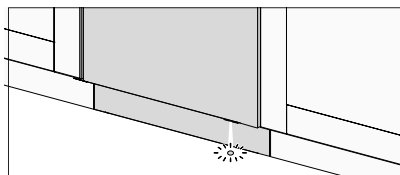

Az előre néző állapotjelző lámpához lencse felszerelése lehetséges. Lásd a Beüzemelésfejezetet.

Ha további edényeket kíván a mosogatógépbe helyezni¹⁾

Nyissa ki az ajtót. A mosogatógép automatikusan leáll. Helyezze be az edényeket, és csukja be az ajtót. A mosogatógép kis idő múlva folytatja a programot.

Ha a mosogatási programot távvezérléssel indította el, a megszakított program az ajtó becsukása után folytatódik. A *ConnectLife* alkalmazás segítségével figyelemmel kísérheti a mosogatógépet, és távvezérléssel leállíthatja a programot, bár ebben az esetben – távvezérléssel – nem tudja majd újra elindítani.

Áramszünet

Ha a mosogatógép egy mosogatási program futása közben áramszünet miatt kikapcsol, a program az áramellátás helyreállítása után folytatódik. Ha az áramellátás szállítás közben szűnik meg, a program megszakad.

Ha a mosogatási programot távvezérléssel indította el, és még nem ért véget, a program az áramellátás helyreállítása után folytatódik. A *ConnectLife* alkalmazás segítségével figyelemmel kísérheti a mosogatógépet, és távvezérléssel leállíthatja a programot, bár ebben az esetben – távvezérléssel – nem tudja majd újra elindítani.

Ha szárítás közben több, mint 2 percre kinyitja az ajtót, a program megszakad.

Miután befejeződött a program

A program végét egy rövid hangjelzés jelzi. A fejezet *Beállítások* írja le, hogy miként változtatható meg ez a funkció.

A program végét jelzi az is, hogy kialszik az állapotjelző lámpa.

A mosogatógép ajtajának kinyitása és a program befejeződése után az „End” felirat jelenik meg a kijelzőn.

A program befejezése után a mosogatógép automatikusan készenléti üzemmódba kapcsol. Minden használat után zárja el a vízcsapot (ha a biztosítótársaság ezt kéri).

¹⁾ A mosogatógép elindítása után 5 percen belül több edényt is betölthet.

A leghatékonyabb szárítás











- Töltse meg teljesen a mosogatógépet.
- A bemélyedéssel rendelkező edényeket, például a bögréket, ferdén helyezze el, hogy az öblítővíz le tudjon folyni róluk. Ez a műanyag edények esetében is fontos.
- Töltse fel a készüléket öblítőszerrel, vagy növelje az öblítőszer adagolását.
- Aktiválja a  TotalDry opciót.
- Mielőtt kivenné az edényeket a mosogatógépből, várja meg, hogy megszáradjanak.

A mosogatógép kiürítése

A forró porcelán törékenyebb. Mielőtt kivenné az edényeket a mosogatógépből, várja meg, hogy megszáradjanak.

Először az alsó kosárból vegye ki az edényeket, hogy ne csepegjen víz a felső kosárból az alsó kosárban lévő edényekre.

Programtáblázat

Programok	Mosogatószer (ml)	Opciók	Előmosások száma	Főmosás	Öblítések száma	Utolsó öblítés	Fogyasztási adatok ¹⁾		
							Mosogatási idő (kb. óra:perc)	Energia (kb. kWh)	Vízfogyasztás (liter)
 Auto 45-65°	25	 3)	1-2	45-65 °C	2-3	60 °C	2:10-3:10	0,9-1,4	11,5-19,0
 ECO Eco 55°-2)	25	 3)		55 °C	2	35 °C	4:40	0,49	9,5
 1h 65°	25	 3)		65 °C	3	65 °C	1:00	1,1	15,0
 Intenzív 70°	25		2	70 °C	2	70 °C	2:50	1,6	16,0
 Üveg 40°	20			40 °C	2	50 °C	1:40	0,7	10,0
 Higiénia 70°	25			70 °C	2	70 °C	1:05	1,3	11,0
 Éjszakai 55°	25		1	55 °C	2	65 °C	5:35	1,4	14,0

1) A fogyasztási adatok a bejövő víz hőfokától, a szoba hőmérsékletétől, a bepakolt edények méretétől, a kiválasztott extra funkcióktól és egyéb tényezőktől függően változhatnak. AZ Eco 55° program adatai pontosak, a többi adat csak irányadó.

A mosogatógép beépített vízágytöltő rendszeresen regenerálni kell, hogy megőrizze funkcióját. A regeneráció meghosszabbítja a mosogatóprogramot, és növeli az energia- és vízfogyasztást. Az, hogy a mosogatógép vízágytöltője milyen gyakran regenerálódik, a kiválasztott beállításától függ.

2) Ez a program alkalmas a hétköznapi használat során keletkezett szennyeződések eltávolítására, és a kombinált energia-és vízfogyasztás szempontjából ez a leghatékonyabb. A környezetbarát tervezésre vonatkozó európai uniós jogszabályoknak is megfelel.

3) TotalDry

ConnectLife

A ConnectLife egy intelligens otthoni platform, amely összeköti az embereket, eszközöket és szolgáltatásokat. A ConnectLife alkalmazás fejlett digitális szolgáltatásokat és problémamentes megoldásokat kínál, amelyek lehetővé teszik a felhasználók számára az eszközök figyelését és vezérlését, értesítések fogadását okostelefonjukról, valamint a szoftverfrissítést (a támogatott funkciók eszközönként és régióként/országoként eltérően).

Az okos készülék csatlakoztatásához otthoni Wi-Fi hálózatra (csak a 2,4 GHz-es hálózat támogatott) és ConnectLife alkalmazással rendelkező okostelefonra van szükség.



A ConnectLife alkalmazás letöltéséhez olvassa be a QR kódot, vagy keressen rá a ConnectLife alkalmazásra kedvenc alkalmazásboltjában.

1. Telepítse a ConnectLife alkalmazást és hozzon létre egy fiókot.
2. A ConnectLife alkalmazásban lépjen az *Eszközök hozzáadása* menübe és válassza ki a megfelelő eszköztípust. Ezután szkennelje be a QR kódot (a készülék adattábláján található; manuálisan is beírhatja az AUID/SN számot).
3. Az alkalmazás ezután végigvezeti Önt az eszköz okostelefonhoz való csatlakoztatásának teljes folyamatán.
4. A sikeres csatlakoztatást követően mobilalkalmazáson keresztül távolról is vezérelheti a készüléket.

Bekapcsolás/Készenléti üzemmód



WiFi

Indítás/leállítás



Kijelző

Csatlakozás hálózathoz és párosítás

- A ConnectLife alkalmazásban lépjen az *Eszközök hozzáadása* menübe és válassza ki a megfelelő eszköztípust. Ezután szkennelje be a QR kódot (a készülék adattábláján található; manuálisan is beírhatja az AUID/SN számot).
- Nyissa ki a mosogatógép ajtaját, és nyomja meg a  gombot.
- A mosogatógép vezérlőpaneljén: Nyomja meg a  gombot a WiFi modul aktiválásához.
- A mosogatógép vezérlőpaneljén nyomja meg és tartsa lenyomva a  gombot 3 másodpercig a csatlakoztatás elindításához. A C felirat jelenik meg a kijelzőn, majd a kijelző elkezd visszaszámolni.

Hálózati szimbólum a kijelzőn

Villogó 0,5 sec be/ki

A mosogatógép csatlakoztatható a vezeték nélküli hálózathoz, vagy párosítható az okostelefonnal/táblagéppel.

Villogó 1,0 sec be/ki

A mosogatógép csatlakozik a vezeték nélküli hálózathoz.



Világít

A mosogatógép csatlakozik a vezeték nélküli hálózathoz és a felhőhöz.

A mosogatógép távvezérelt működtetése

A mosogatógép  hálózati szimbóluma akkor jelenik meg a kijelzőn, amikor a mosogatógépet okostelefonnal/táblagéppel párosítja. A *ConnectLife* alkalmazás segítségével figyelemmel kísérheti a mosogatógép működését, és módosíthatja a beállításokat.

A mosogatógép távvezérelt elindítása

A mosogatógép távvezérelt indításához nyomja meg a , majd a  gombot. Az APP felirat villog a mosogatógép kijelzőjén. Csukja be az ajtót. Az állapotjelző lámpa lassan villog, jelezve a távvezérlés aktivált állapotát.

A *ConnectLife* alkalmazásban válassza ki és indítsa el a programot.



Ha az ajtót 2 percen belül nem csukja be, a gép kikapcsol.

FIGYELEM!

A mosogatógép mindig használható alkalmazás nélkül. A mosogatógép vezérlőpaneljének megnyomásakor a *ConnectLife* alkalmazás parancsai 10 másodpercig blokkolva vannak.



Több eszköz párosítása

Párosítson több eszközt/felhasználót a mosogatógéppel.

- A *ConnectLife* alkalmazásban lépjen az *Eszközök hozzáadása* menübe és válassza ki a megfelelő eszköztípust. Ezután szkennelje be a QR kódot (a készülék adattábláján található; manuálisan is beírhatja az AUID/SN számot).
- Nyissa ki a mosogatógép ajtaját, és nyomja meg a  gombot.
- A mosogatógép vezérlőpaneljén nyomja meg és tartsa lenyomva a  gombot 4 másodpercig a csatlakoztatás elindításához. A P felirat jelenik meg a kijelzőn, majd a kijelző elkezd visszaszámolni.



A WiFi kapcsolat inaktíválása/aktiválása

Miután csatlakoztatta a mosogatógépet a helyi hálózathoz, inaktíválhatja a WiFi kapcsolatot. Később újraaktiválhatja a WiFi kapcsolatot, hogy újra ugyanahhoz a hálózathoz tudjon csatlakozni.

- A mosogatógép vezérlőpaneljén nyomja meg a  gombot, és tartsa lenyomva 8 másodpercig a WiFi kapcsolat inaktíválásához. A Off felirat jelenik meg a kijelzőn.
- A mosogatógép vezérlőpaneljén röviden nyomja meg a  gombot a WiFi kapcsolat újraaktiválásához. Az On felirat jelenik meg a kijelzőn.







Eszközök eltávolítása

Távolítsa el az összes csatlakoztatott eszközt/felhasználót.

- A mosogatógép vezérlő panelén: Nyomja meg és tartsa nyomva a  gombot mindaddig, amíg aP meg nem jelenik a kijelzőn. Ha a visszaszámlálás megkezdődött, nyomja meg és tartsa nyomva a  gombot 3 másodpercig. A UnP jelzi, hogy minden eszköz/felhasználó törlésre került.

Kérdései vannak? Látogasson meg minket a www.connectlife.io címen, vagy lépjen kapcsolatba velünk a hello@connectlife.io.

Beállítások

1. Nyissa ki az ajtót, és nyomja meg a  gombot.
2. A mosogatógép beállítási menüjének megnyitásához nyomja meg és tartsa lenyomva a  és a  gombot, amíg a SET felirat meg nem jelenik a kijelzőn.
3. Nyomja meg a  gombot, és menjen végig a beállítások menün.
4. Nyomja meg a  gombot és menjen végig az alternatívákon.
5. Erősítse meg a választást a  megnyomásával.
6. A menüből való kilépéshez ugorja át, vagy nyomja meg a  gombot.



A mosogatógép beállítási menüjének megnyitása



Alternatíva választása

Megerősítés / Következő beállítás

Beállítások	Alternatívák	
Hangok és zajok	2:00 - 2:03 (2:00 Be)	A hangjelzés megerősíti a vezérlőpanel megnyomását. A mosogatási program befejeződését hangjelzés jelzi. <i>A hibaüzeneteket mindig hangos hangjelzés kíséri.</i>
Öblítőszer	3:00 - 3:05 (3:00 Be)	Az öblítőszer-adagolás beállítása. Az öblítőszer-adagoló a 3:00 (Ki) és a 3:05 (Nagy dózis) szint között állítható. Az öblítőszer adagolás fokozása: <ul style="list-style-type: none"> • Ha az edények foltosak. Az öblítőszer adagolás csökkentése: <ul style="list-style-type: none"> • Ha az edényeken ragacsos, kék-fehér filmréteg található. • Ha az edények csíkosak. • Habképződés. Ha az Ön háztartásában lévő víz nagyon lágy, akkor az öblítőszer 50:50 arányban vízzel felhígítható. Gyári beállítás: 3:04
Vízkeménység	4:00 - 4:09 (4:00 Be)	A vízlágyító beállítása. A víz keménységétől függő beállítást válasszon. Fontos, hogy ez a beállítás megfelelő legyen! Lásd a <i>1Vízkeménység</i> részt az <i>Az első használatba vétel előtt</i> fejezetben. Ha a vízkeménység 5 °dH (9 °fH / 6 °eH / 0,9 mmol/l) felett van, töltsse fel a tartályt sóval. <i>Ha a vízkeménység nem éri el a 6°dH (10°fH / 7°eH / 1,0 mmol/l) értéket, válassza a 4:00 opciót. A vízlágyító kikapcsol, és nem kell sót adagolni a készülékbe.</i> Gyári beállítás: 4:04

Beállítások	Alternatívák	
TAB (Minden az egyben mosószer)	5:00 (Be) 5:01 (Ki)	Aktiválja a beállítást, ha öblítőszer is tartalmazó all-in-one mosogatószer használ. (Vonatkozik az öblítőszer tartalmazó, automatikus adagolású mosogatógéltre is. Ez a beállítás csökkenti az öblítőszer adagját, és befolyásolja a mosogatógép beépíthető vízlágyítójának regenerálási gyakoriságát. <i>Gyári beállítás: 5:00</i>
A mosószer automatikus adagolása	6:00 - 6:40 (Ki, 15-40 ml)	Beállítás a mosogatószer automatikus adagolásához. <i>A pontos adagolás attól függ, hogy melyik program fut. Az Auto 45-65° program esetében az adagolást az edények szennyezettsége is befolyásolja.</i> (Off, 25- ml)
Belső lámpa, amikor a mosogatógép ki van kapcsolva	8:00 (Be) 8:01 (Ki)	Válassza ki, hogy a belső lámpát be kell-e kapcsolni, amikor a mosogatógép ki van kapcsolva, és az ajtó nyitva van. (Ha a mosogatógép be van kapcsolva, a belső lámpa is mindig be van kapcsolva, ha az ajtó nyitva van.)
Hibakód	F--	Bármilyen hibaüzenet. <i>Amikor felhívja a szervizt, a munkatársak kérhetik, hogy adja meg a legutóbbi hibaüzeneteket.</i>
Visszaállítás a gyári alapértékekre	rSt	Az összes beállítást visszaállítja a gyári alapértékekre. Válassza az rSt opciót és erősítse meg a  gomb megnyomásával.
Kilépés	End	A mosogatógép beállítási menüjéből való kilépéshez válassza az End opciót, és nyomja meg a  gombot. (A menü három másodperc múlva automatikusan bezárul.)

Karbantartás és tisztítás

✧ Öblítőszer utántöltése

Ha az öblítőszer után kell tölteni, akkor a kijelzőn a fenti szimbólum világít.

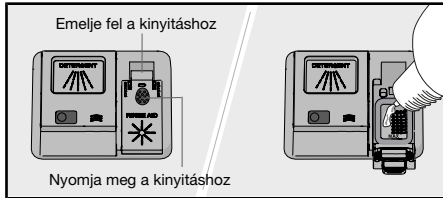

1. Nyissa fel a mosogatószerartó fedelet.
2. Óvatosan töltsse fel a rekeszt öblítőszerrel a **MAX** szintig.
3. Törölje le a rekesz környékén esetlegesen kifreccsent öblítőszer.
4. Szorosan csukja le a fedelet.

A feltöltést követően eltart egy ideig, mire a szimbólum kialszik.

☞ Sóval feltöltés

Ha a só után kell tölteni, akkor a kijelzőn a fenti szimbólum világít.

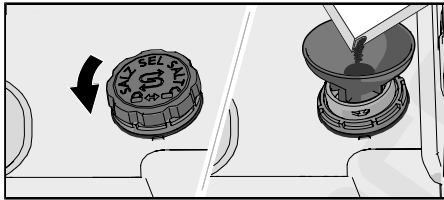

1. Távolítsa el a sóartó rekesz fedelét az óramutató járásával ellentétes irányba forgatva.
2. A mosogatógéphez kapott tölcserő helyezze a sóartó rekesz feltöltőnyílásába. (Vizet csak az első alkalommal kell hozzáadni.)
3. Töltsse fel elegendő sóval a sóartó rekeszt (max. 750 gram). Mosogatógéphez való speciális só használjon.
4. Az esetlegesen kiszóródott só törölje le, hogy a fedelet szorosan vissza tudja csavarozni a helyére.

A feltöltést követően eltart egy ideig, mire a szimbólum kialszik.

⚠ FIGYELMEZTETÉS!

A rozsdafoltok kialakulásának elkerülése érdekében a só hozzáadása után rögtön el kell indítani egy mosogatási programot.

Soha ne öntsön mosogatószer a sóartó rekeszbe. Ez tönkreteszi a vízlágyítót!

Töltse be a gél állagú mosogatószer az automatikus adagolóshoz

Amikor a gél állagú mosogatószer elfogy, és újra kell tölteni, a fenti szimbólum jelenik meg a kijelzőn. (1-2 programot futtathat, mielőtt a rekesz teljesen kiürülne.)

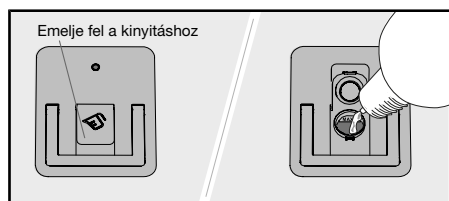

1. Nyissa ki a gél állagú mosogatószer automatikus adagolórekeszének fedelét.
2. Óvatosan töltsön be gél állagú mosogatószer a **MAX** szintig.
3. Tisztítsa meg a rekesz külsőjét a felesleges gél állagú mosogatószerrel.
4. Szorosan csukja le a fedelet.

FIGYELEM!

Csak gél állagú mosogatószer használjon az automatikus adagoló rekeszben! Ne használjon por állagú mosogatószer. Folyékony mosogatószer nem szabad használni, mivel a képződő hab megakadályozza a mosogatógép hatékony működését.

A sűrű gél állagú mosogatószer nem alkalmas az automatikus adagoló rekeszhez. Adagoljon nagyon sűrű gél állagú mosogatószer a kézi mosogatószerrekeszbe. Lásd a mosogatószer gyártójának ajánlásait.

Az automatikus adagolórekesz tisztítása

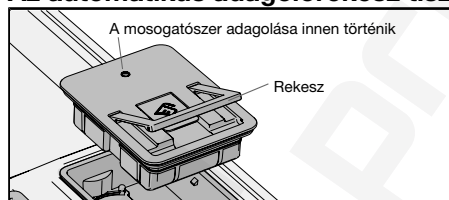

1. A rekesz tisztítás és feltöltés céljából kivehető.
2. Ellenőrizze, hogy az adagolónyílás nincs-e eltömődve. Tisztítsa meg a rekeszt forró vízzel.

FIGYELEM!

Fontos - helyezze vissza a rekeszt. A mosogatógépet nem szabad a helyén lévő az automatikus adagolórekesz nélkül használni!

Szűrőtisztítás

A szűrő a nagyobb méretű élelmiszer-maradékokat fogja fel, amelyek így nem jutnak el az ürítoszivattyúig. Ürítse ki a szűrőt szükség szerint. Erre annak függvényében és olyan rendszerességgel kell sort keríteni, amilyen gyakran a mosogatógépet használja.

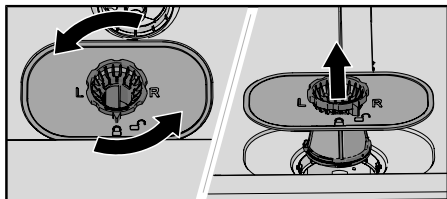

1. Fordítsa el a zárógyűrűt az óramutató járásával ellentétes irányban, és egyenesen felfelé húzva emelje ki a szűrőt.
2. Ürítse ki és tisztítsa meg a szűrőt.
3. Illeszse vissza a szűrőt a helyére, majd forgassa el a zárógyűrűt az órajárással egyező irányban egészen addig, amíg az meg nem áll. Győződjön meg arról, hogy a szűrő élei megfelelően illeszkednek, záródnak.



FIGYELEM!

A helytelenül felszerelt szűrő befolyásolhatja a mosogatás hatékonyságát. A mosogatógépet nem szabad a helyén lévő szűrő nélkül használni!

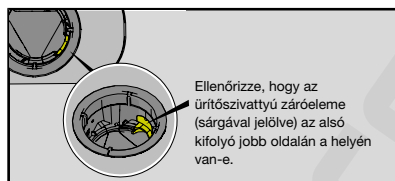

A szórókarok tisztítása

A lyukak és a csapágycsatornák időnként megakadhatnak. A szennyeződéseket tűvel vagy hasonló eszközzel távolítsa el. A szórókarok alatt is vannak lyukak.

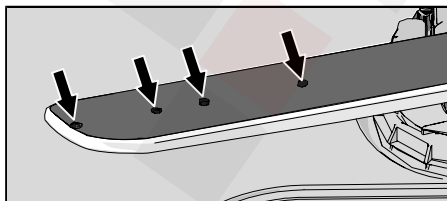

A tisztítás megkönnyítése érdekében a szórókarok eltávolíthatók. A tisztítást követően ne felejtse el a megfelelő módon visszahelyezni őket.

Felső szórókar

- Húzza ki a felső kosarat.
- A szórókar felső kosárból történő eltávolításához az óramutató járásával ellentétes irányban csavarja ki a szórókarcsapágycsatornákat.

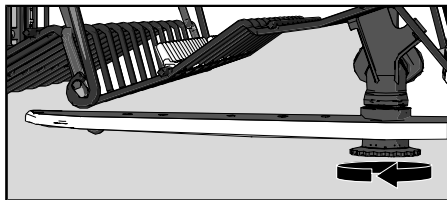

Alsó szűrőkar

- Az alsó szűrőkart egyenesen húzza fel az eltávolításhoz.

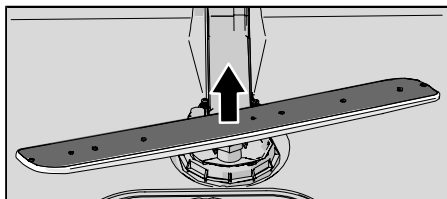

A mosogatógép külsejének tisztítása

Ajtó és ajtótmítés

Nyissa ki az ajtót. Rendszeresen tisztítsa meg az ajtó oldalait és az ajtótmítést egy enyhén benedvesített ruhával. A mosogatógép alsó, elülső szélén található ajtótmítést egy mosogatókefével tisztítsa meg.

Vezérlő panel

Tartsa tisztán a vezérlőpanelt. Szükség esetén törölje le száraz vagy enyhén benedvesített ruhával. Soha ne használjon tisztítószereket – ezek megkarcolhatják a felületet.

CLn - A Öntisztítás program futtatása

A mosogatógép belső tere

A mosogatógép belső tere rozsdamentes acélból készült, és a rendeltetésszerű használat során tiszta marad (rendszeres használat mellett).

Ha kemény a víz, vízkő rakódhat le a mosogatógépben. Ha ez bekövetkezik, futtassa a Öntisztítás programot úgy, hogy két evőkanányi citromsavat tesz a mosogatógép kézi mosószer rekeszébe (a mosogatógép legyen üres). Kereskedelmi forgalomban külön mosogatógép-tisztító-szerek is kaphatók.

Az elzáródások eltávolítása

A szivattyú dugulásának megszüntetése

Ha a mosogatógépben a program befejezése után is van víz akkor valami akadályozhatja a vízleeresztő szivattyút, ami hibaüzenetet eredményez Vízkimeneti hiba vagy A BLDC ürítőszivattyú hibája.

1. Kapcsolja ki a gépet a  gombbal, és húzza ki a dugót a konnektorból.
2. Távolítsa el a durva szűrőt és a finom szűrőt.
3. Merje ki a vizet a mosogatógép üstjéből.
4. Az ürítőszivattyú ellenőrzéséhez távolítsa el a sárga ürítőszivattyú- záróelemet az alsó kifolyó jobb oldalán. (Használjon fogót, ha szükséges.)
5. Forgassa el kézzel az ürítőszivattyú-záróelem mögött található szivattyúkereket. Óvatosan távolítson el minden éles tárgyat (pl. üveget).

6. Helyezze vissza a szivattyút a finom és a durva szűrővel együtt.
7. Dugja vissza a dugós csatlakozót.

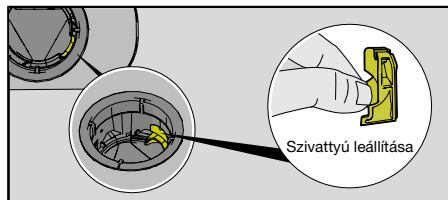

FIGYELEM!

Ne felejtse el visszahelyezni a szivattyú záróelemét.

A befolyócsőszűrő dugulásának megszüntetése

Ha a vízben kis részecskék láthatók, akkor lehetséges, hogy eldugult a befolyócső külső szűrője, aminek eredményeként a következő hibaüzenet jelenik meg: Vízbemeneti hiba.

1. Kapcsolja ki a gépet a  gombbal, és húzza ki a dugót a konnektorból.
2. Zárja el a vízcsapot.
3. Csavarja ki a befolyócsövet.
4. Óvatosan vegye ki a külső szűrőt a befolyócsőből, és tisztítsa meg.
5. Helyezze vissza a szűrőt, és ellenőrizze, hogy a tömítés megfelelő helyzetben van-e.
6. Csavarja be erősen a befolyócsövet a helyére.
7. Csatlakoztassa a dugót a fali aljzathoz, és nyissa ki a vízcsapot. Várjon egy kis ideig, hogy a nyomás kiegyenlítődjön, majd ellenőrizze az illesztés szivárgásmentességét.

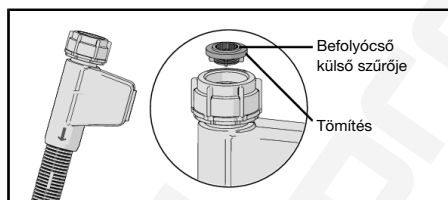

Téli tárolás/szállítás

A mosogatógépet fagypont feletti hőmérsékleten tárolja, és nagyon hideg időben kerülje a nagy távolságra történő szállítást. A mosogatógépet állítva vagy a hátára fektetve kell szállítani.

A használt mosogatógép szállítása vagy hosszabb tárolás előtt először el kell távolítani a vizet a gépből.

Hibaelhárítás





Hibaüzenetek		Teendő
F10	Túltöltés	A szivattyú dugulásának megszüntetése. Lásd a <i>Karbantartás és tisztítás</i> fejezetet. Ha a probléma továbbra is fennáll, forduljon a legközelebbi szervizközpontoz.
F11	Vízkiemeneti hiba	Lásd a „Probléma” alatti „Víz marad a mosogatógépben” üzenetet az alábbi táblázatban. Ha a probléma továbbra is fennáll, forduljon a legközelebbi szervizközpontoz.
F12	Vízbemeneti hiba	Ellenőrizze, hogy a vízcsap ki van-e nyitva, és hogy a befolyócső külső szűrője nincs-e eldugulva. Lásd a <i>A befolyócsőszűrő dugulásának megszüntetése</i> című részt a <i>Karbantartás és tisztítás</i> fejezetben. Ha a probléma továbbra is fennáll, forduljon a legközelebbi szervizközpontoz.
F40	A bemeneti szelep szivárgása	Zárja el a vízcsapot, és forduljon a legközelebbi szervizközpontoz.
F41	Fűtőhiba 1	Zárja el a vízcsapot. Húzza ki a dugót a konnektorból, és forduljon a legközelebbi szervizközpontoz.
F45	Diverterhiba	Futtassa le bármely mosogatási programot. Ha a probléma továbbra is fennáll, vegye fel a kapcsolatot a legközelebbi márkaszervizzel.
F52	Vízszinhiba	Tisztítsa meg a durva- és a finomszűrőt. Ügyeljen arra, hogy a befolyócső külső szűrője ne legyen eldugulva. Ha a probléma továbbra is fennáll, forduljon a legközelebbi szervizközpontoz.
F54	Túltöltés	Zárja el a vízcsapot, és forduljon a legközelebbi szervizközpontoz. A mosogatógépen kívüli vízszivárgás elkerülése érdekében ne húzza ki a dugót a konnektorból, amíg a tápvezeték vízcsapját nem zárta el!
F56	A keringtetőszivattyú hibája	Futtassa le bármely mosogatási programot. Ha a probléma továbbra is fennáll, vegye fel a kapcsolatot a legközelebbi márkaszervizzel.
F67	Vízbemeneti hiba	Ellenőrizze, hogy a vízcsap ki van-e nyitva, és hogy a befolyócső külső szűrője nincs-e eldugulva. Lásd a <i>A befolyócsőszűrő dugulásának megszüntetése</i> című részt a <i>Karbantartás és tisztítás</i> fejezetben. Ha a probléma továbbra is fennáll, forduljon a legközelebbi szervizközpontoz.
F68	A BLDC ürítőszivattyú hibája	Lásd a „Probléma” alatti „Víz marad a mosogatógépben” üzenetet az alábbi táblázatban. Ha a probléma továbbra is fennáll, forduljon a legközelebbi szervizközpontoz.

A hibaüzenet törléséhez nyomja meg bármelyik gombot.

Általános

Probléma	Lehetséges kiváltó ok	Teendő
A vezérlőpanel megnyomásra nem reagál.	Az ajtó kinyitása után túl hamar nyomta meg a vezérlőpanelt.	Várjon egy picit és próbálkozzon újra.

Probléma	Lehetséges kiváltó ok	Teendő
	Az ajtó be van csukva.	Nyissa ki az ajtót. A vezérlőpanel csak akkor reagál a használatra, ha az ajtó nyitva van.
	A vezérlőpanel elszennyeződött.	Száraz vagy enyhén nedves ronggyal tisztítsa meg.
	A vezérlő panel kalibrálást igényel.	Zárja el a vízcsapot. Húzza ki a villágdugót a konnektorból és várjon 60 másodpercet. Ezután csatlakoztassa ismét a készüléket a fali aljzatba és nyissa ki a vízcsapot.
Az ajtót nem lehet becsukni.	A kosarak nincsenek megfelelően elhelyezve.	Győződjön meg róla, hogy a kosarak vízszintesen megfelelő módon legyenek elrendezve. Győződjön meg róla, hogy az edények ne akadályozzák meg, hogy a kosarak megfelelően a helyükre csússzanak.
	Az ajtózárr nem kattann a helyére és nem záródik.	Ellenőrizze az ajtózárat. Ha nem kattann a helyére és nem záródik, nyissa ki az ajtót. Nyomja meg és tartsa lenyomva a ☒ TotalDry gombot, amíg a kijelző elkezd visszaszámolni. Várjon, amíg a visszaszámolás véget ér (60 másodperc). Csukja be az ajtót. Ellenőrizze, hogy az ajtózárr a helyére kattann és záródik-e.
A mosogatógép nem indul el.	A ▶ gomb nem lett megnyomva.	Nyomja meg a ▶ gombot. A kijelző elkezd a visszaszámolást.
	Az ajtó nincs rendesen becsukva.	Ellenőrizze.
	A mosogatógépet egy program futása közben közben kinyitották.	Csukja be az ajtót, és várjon. A mosogatógép kis idő múlva folytatja a programot.
	Az ajtózárr nem kattant a helyére és nem záródott be.	Ellenőrizze az ajtózárat. Ha nem kattann a helyére és nem záródik, nyissa ki az ajtót.

Probléma	Lehetséges kiváltó ok	Teendő
		Nyomja meg és tartsa lenyomva a  TotalDry gombot, amíg a kijelző elkezdi visszaszámolni. Várjon, amíg a visszaszámolás véget ér (60 másodperc). Csukja be az ajtót. Ellenőrizze, hogy az ajtózárra a helyére kattant és záródik-e.
	Ellenőrizze, hogy a Késletett indítás opció ki van-e választva.	Ha törölni szeretné a Késletett indítás opciót, nyomja meg és három másodpercig tartsa lenyomva a  gombot.
	A villásdugó nincs bedugva a fali aljzatba.	Ellenőrizze.
	Valamelyik biztosító/megszakító kioldott.	Ellenőrizze.
Az edények nem tiszták.	A permetező karok nem forognak szabadon.	Győződjön meg róla, hogy az edények ne legyenek a szűrőkarok útjában.
	A szűrőkarok lyukai vagy csapágycsoportjai eltömődtek.	Tisztítsa meg a szűrőkarokat. Lásd a <i>Karbantartás és tisztítás</i> fejezetet.
	Nem megfelelő mosogatási program.	Válasszon ki egy magas hőmérsékletű programot a nagyon piszkos edényeken lerakódott zsír feloldásához, például az Intenzív 70°t.
	Nem megfelelő mosószer adagolás.	Az adagolást a vízkeménységhez kell igazítani. A túl sok vagy túl kevés mosószer nem megfelelő mosogatási eredményhez vezet.
	Régi mosószer. A mosószer romlandó termék.	Kerülje a nagy kiserelésű termékek alkalmazását.
	Az A mosószer automatikus adagolása aktiválva van, de a gél állagú mosogatószer adagolása inaktív.	A mosogatószer adagolásának ellenőrzéséhez nyomja meg a  és a  gombot, és tartsa lenyomva öt másodpercig. A  szimbólum villog a kijelzőn, és az állapotjelző lámpa kigyullad. Most ellenőrizze, hogy a gél állagú mosogatószer adagolása aktív-e.

Probléma	Lehetséges kiváltó ok	Teendő
	Az edényeket nem jól rakta be.	A porcelánedényeket ne takarja le tállal és hasonlóval. Ne helyezzen nagyon magas falú poharat a kosarak sarkába. Lásd: <i>A mosogatógép megtöltése</i> fejezet.
	A poharak és csészék felborultak a mosogatási program során.	Az edényeket úgy helyezze el, hogy azok stabilan álljanak.
	A szűrők eldugultak.	Tisztítsa meg a durva és a finom szűrőt.
	A szűrők nincsenek megfelelő módon beszerelve.	Ellenőrizze, hogy a szűrők megfelelően vannak-e beszerelve. Lásd: <i>Karbantartás és tisztítás</i> fejezet.
	Nem történt meg az ürítőszivattyú leállítás.	Ellenőrizze, hogy az ürítőszivattyú-záróelem (sárgával jelölve) az alsó kifolyó jobb oldalán a helyén van-e. Lásd: <i>Karbantartás és tisztítás</i> fejezet.
Foltok a rozsdamentes acél és ezüst tárgyakon.	Bizonyos élelmiszerek, mint pl. mustár, majonéz, citrom, ecet, só és öntetek, foltot hagyhatnak a rozsdamentes acélon, ha túl sokáig rajta maradnak.	Öblítse le az ilyen élelmiszer-maradékokat, ha nem indítja be azonnal a mosogatógépet. Fontolja meg a Gyorsmosás beállítású 1h 65° program használatát.
	A rozsdamentes acél foltot hagyhat az ezüsten, ha a mosogatás közben érintkeznek egymással. Az alumínium szintű foltokat hagyhat az edényeken.	A foltosodás és az elfénytelenedés elkerüléséhez különítse el a különböző fémekből, például az ezüsből, a rozsdamentes acélból és az alumíniumból készült edényeket.
Foltok vagy filmréteg az edényeken.	Nem megfelelő öblítőszer adagolás beállítás.	Lásd itt: <i>Beállítások</i> .
	A TAB beállítás aktiválódik, és a minden az egyben mosogatószer használata elégtelen szárítási hatással jár.	Aktiválja a minden az egyben mosogatószereket, vagy inaktiválja a TAB beállítást, és tölts fel a rekeszt sóval és külön öblítőszerrel. Lásd az Öblítőszer részt a <i>Beállítások</i> fejezetben.
	A sótartó rekesz kiürült.	Tölts fel sóval a rekeszt. Lásd itt: <i>Az első használatba vétel előtt</i> .
	Nem megfelelő vízlágyító beállítás.	Lásd: <i>Vízkeménység rész, Beállítások</i> fejezet.

Probléma	Lehetséges kiváltó ok	Teendő
	A vízlágyítóból szivárog a só.	Ellenőrizze, hogy a sótartály fedele az óramutató járásával megegyező irányban teljesen a véghelyzetbe van-e húzva. Ellenkező esetben vegye fel a kapcsolatot a legközelebbi márkaszervizzel.
	A túl magas hőfok és/vagy túl sok mosószer beárast eredményezhet a kristály edényeken. Ez sajnos nem javítható, mindössze megelőzhető.	A kristály edényeket alacsony hőfokon és kis mennyiségű mosószerrel mosogassa. Lépjen kapcsolatba a mosószer gyártójával.
Az edényeken ragacsos, kék-fehér filmréteg található.	Az öblítőszer adagolási beállítása túl magas.	Csökkentse az adagolási mennyiséget. Lásd: <i>Beállítások</i> fejezet. Ha az Ön háztartásában nagyon lágy a víz, akkor az öblítőszer 50:50 arányban hígítsa fel vízzel.
Foltok maradnak hátra a mosogatás után.	A rúzs és tea/kávéfoltokat nehéz eltávolítani.	Használjon folteltávolítót tartalmazó mosószerrel. Gépi mosogatószerrel használata. Ha szükséges, ilyenkor por alakú mosogatószer vagy all-in-one típusú mosogatószer adagolható a mosogatószer-rekeszbe. (amikor A mosószer automatikus adagolása aktív). Lásd <i>Mosogatószer hozzáadása</i> .
Mosószer marad a mosószer rekeszében a mosogatás befejezése után.	A mosószer rekesze nedves volt a mosószer behelyezésekor.	A mosószer rekeszének száraznak kell lennie a mosószer behelyezésekor.
	A mosogatószerrekesz eldugult.	Ellenőrizze, hogy az edények nem akadályozzák-e a mosogatószerrekesz kinyitását.
Zörgő hang mosogatás közben.	Az edények nem megfelelően vannak behelyezve vagy a permetezőkarok nem mozognak szabadon.	Győződjön meg róla, hogy az edények biztonságosan legyenek bepakolva. Forgassa meg a szórókarokat és ellenőrizze, hogy forognak-e.
Víz marad a mosogatógépben.	A szűrők eldugultak.	Tisztítsa meg a durva és a finom szűrőt.
	A szűrők nincsenek megfelelő módon beszerelve.	Ellenőrizze, hogy a szűrők megfelelően vannak-e beszerelve. Lásd: <i>Karbantartás és tisztítás</i> fejezet.

Probléma	Lehetséges kiváltó ok	Teendő
	Szennyeződés a szivattyúban.	Tisztítsa meg a szivattyút. Lásd itt: <i>Karbantartás és tisztítás</i> .
	Nem történt meg az ürítoszivattyú leállítása.	Ellenőrizze, hogy az ürítoszivattyú-záróelem (sárgával jelölve) az alsó kifolyó jobb oldalán a helyén van-e. Lásd: <i>Karbantartás és tisztítás</i> fejezet.
	A lefolyó megtekeredett.	A tömlő legyen csavarodástól és éles hajlításoktól mentes.
	Eldugult lefolyó.	Válassza le a kifolyócsövet azon a ponton, ahol a mosogatótalca a vízzárhoz csatlakozik. Győződjön meg arról, hogy nincs benne szennyeződés, és hogy az illesztés belső átmérője legalább 14 mm.
Kellemetlen szag a mosogatógép belsejében.	Szennyeződés a tömitések mentén és a sarkokban.	Tisztítsa meg mosogatókefe és fékezett habzású tisztítószer segítségével.
	Túl sokáig választott alacsony hőfokú programokat.	Futtasson egy magas hőmérsékletű programot havonta egyszer vagy kétszer. Esetleg futtasson öntisztító programot. Lásd: <i>Öntisztítás, A mosogatógép használata</i> fejezet.
Zsírlerakódás a mosogatógépben.	Túl sokáig választott alacsony hőfokú programokat.	Válasszon ki egy magas hőmérsékletű programot a nagyon piszkos edényeken lerakódott zsír feloldásához, például az Intenzív 70 ^o t, vagy futtasson egy öntisztító programot. Lásd: <i>Öntisztítás, A mosogatógép használata</i> fejezet.
Az edények nem eléggé szárazak.	A ☒ TotalDry opció nincs aktiválva.	Aktiválja a ☒ TotalDry opciót.
	A mosogatógép nincs teljesen megtöltve.	Töltse meg teljesen a mosogatógépet.
	Az öblítőszer után kell tölteni vagy túl alacsony az adagolása.	Töltse fel a készüléket öblítőszerrel, vagy növelje az öblítőszer adagolását.

Probléma	Lehetséges kiváltó ok	Teendő
	A TAB beállítás aktiválódik, és a minden az egyben mosogatószer használata elégtelen szárítási hatással jár.	Aktiválja a minden az egyben mosogatószereket, vagy inaktiválja a TAB beállítást, és töltsse fel a rekeszt sóval és külön öblítőszerezrel. Lásd az Öblítőszerez rész a <i>Beállítások</i> fejezetben.

WiFi

Probléma	Lehetséges kiváltó ok	Teendő
A mosogatógép  hálózati szimbóluma nem jelenik meg a kijelzőn.	A mosogatógép nem csatlakozik a vezeték nélküli hálózathoz.	Csatlakoztassa a mosogatógépet a vezeték nélküli hálózathoz. Lásd: <i>ConnectLife</i> fejezet.
	A WiFi kapcsolat inaktív.	Aktiválja a WiFi kapcsolatot. Lásd a <i>A WiFi kapcsolat inaktiválása/aktiválása</i> részt az <i>ConnectLife</i> fejezetben.
Nincs WiFi kapcsolat	A mosogatógép nem fér hozzá a vezeték nélküli hálózathoz, vagy az útválasztó (router) nem csatlakozik az internetre.	Ellenőrizze, hogy az útválasztó (router) csatlakozik-e az internetre.
		Győződjön meg arról, hogy a vezeték nélküli hálózat 2,4 GHz frekvencián működik, és látható. Ha a jel túl gyenge, próbálja meg közelebb mozgatni az útválasztót (routert) a mosogatógéphez. Lásd még a hibaelhárítást itt: www.connectlife.io . Ha a probléma továbbra is fennáll, forduljon a legközelebbi szervizközpontoz.
A párosítás sikertelen	Az okostelefon/táblagép nem csatlakozik a vezeték nélküli hálózathoz, vagy az útválasztó (router) nem csatlakozik az internetre.	Ellenőrizze, hogy az útválasztó (router) csatlakozik-e az internetre.
		Ellenőrizze, hogy okostelefonja/táblagépe csatlakozik-e a vezeték nélküli hálózathoz. Lásd még a hibaelhárítást itt: www.connectlife.io . Ha a probléma továbbra is fennáll, forduljon a legközelebbi szervizközpontoz.
A mosogatógép nem csatlakoztatva jelenik meg a <i>ConnectLife</i> alkalmazásban.	A WiFi kapcsolat inaktív	Aktiválja a WiFi kapcsolatot. Lásd a <i>A WiFi kapcsolat inaktiválása/aktiválása</i> részt az <i>ConnectLife</i> fejezetben.
		Lásd még a hibaelhárítást itt: www.connectlife.io . Ha a probléma továbbra is fennáll, forduljon a legközelebbi szervizközpontoz.

Probléma	Lehetséges kiváltó ok	Teendő
A szoftverfrissítés sikertelen.	A hálózati kapcsolat megszakadt, vagy a mosogatógép áramszünet miatt nem kapott áramot.	Győződjön meg róla, hogy a tápellátás nem szakadt meg, és hogy a hálózati kapcsolat stabil, mielőtt újra próbálkozna. Ha a probléma továbbra is fennáll, forduljon a legközelebbi szervizközpontoz.



Beüzemelés

Fontos, hogy olvassa el és tartsa be a lenti utasításokat. A beszerelést és bekötést a különálló beüzemelési utasítások szerint végezze el.

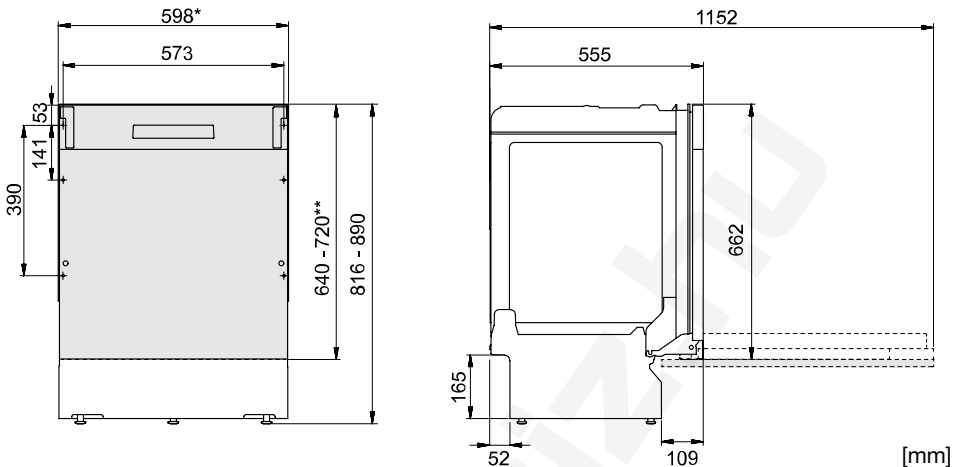

*Távolítsa el a műanyag csíkokat, ha a beszerelési hely mérete 596-598 mm. Legyen óvatos! A peremek élesek lehetnek. Viseljen védőkesztyűt!

** Az ajtófedél hosszúsága.

Névleges méretek. A valós méretek eltérőek lehetnek.

Biztonságra vonatkozó utasítások

- A villamos, víz és csatorna bekötést képzett szakember végezze el.
- Minden esetben tartsa be a vízre, csatornára és elektromos áramra vonatkozó érvényes előírásokat.
- Körültekintő módon járjon el a beszerelés során! Viseljen védőkesztyűt! A beszerelést minden esetben két személy végezze!
- Az esetleges vízszivárgás okozta károk megelőzése érdekében helyezzen egy cseppfelfogó tálcát a mosogatógép alá.
- Mielőtt beszerelné a mosogatógépet a végleges helyére, tesztelje a készüléket egy 1h 65° program lefuttatásával, Gyorsmosás beállítással. Győződjön meg róla, hogy a mosogatógép megtelik vízzel, és hogy a vizet leereszti a berendezés. Ellenőrizze, hogy nincs-e szivárgás az illesztéseknél.

FIGYELMEZTETÉS!

A mosogatógép beszerelése során zárja el a vízellátást!

A munka időtartama alatt ki kell húzni a villásdugót, vagy áramtalanítani kell az aljzatot!

Beállítás

- A beszerelési hely és a csatlakozások méreteit a külön beüzemelési utasításokban találja. A beszerelés előtt ellenőrizze a méretek megfelelőségét. Az ajtóburkolat magassága hozzáigazítható a készülék környezetéhez.
- A mosogatógépet kizárólag szilárd, stabil talajon állítsa fel. A mosogatógépet a talpak segítségével állítsa vízszintbe.

- Ha a mosogatógép beépíthető, akkor a mellette lévő konyhabútoroknak is párábíróknak kell lenniük a mosogatógép párájával szemben.
- Szerelje fel a védőfóliát a munkalap alá és fent a pereme köré. A védőfólia funkciója a munkalap nedvesség elleni védelme. (A védőfólia a zárt műanyag dobozban található.)
- Ügyeljen arra, hogy a készülék úgy legyen elhelyezve, hogy az ajtó szabadon ki tudjon nyílni, mert az akadályok megzavarhatják az ajtózárr működését.
- Vegye figyelembe, hogy a fedélajtó felszerelése után szükség lehet az ajtórugók beállítására. Úgy állítsa be a bal és a jobb oldali ajtórugókat, hogy az ajtó egyensúlyi helyzetbe kerüljön.

Csatorna csatlakozás

Ez a mosogatógép alkalmas megemelt mélyedés beépítésére (az ergonómikus munkamagasság elérése érdekében). Ez azt jelenti, hogy a mosogatógépet úgy lehet elhelyezni, hogy a vízvezető tömlő a mosogatógép aljánál alacsonyabb szinten fusson például közvetlenül a padlóban futó lefolyócsőbe vezetve.

A kifolyó a mosogatótálca bűzelzárójában lévő csatlakozó csonkra is ráköthető. A csatlakozó csonk belső átmérője legalább 14 mm legyen.

A lefolyó maximum 3 m meghosszabbítható (a teljes hossza nem haladhatja meg a 4,5 m). Az illesztések vagy összekötő csövek belső átmérője legalább 14 mm legyen.

A kifolyócső egyetlen része sem lehet magasabban, mint 950 mm.

A kifolyócső csatlakoztatásához használjon tömlőbilincset. Ügyeljen arra, hogy a cső ne csavarodjon meg.

Víz csatlakozás

Kizárólag a mosogatógéphez tartozó befolyócsövet használja. Ne használjon fel régi vagy egyéb tartalék tömlőt.

A befolyócsövet vízcappal (elzáró csappal) kell ellátni. A vízcapp legyen könnyen hozzáférhető, hogy a mosogatógép mozgatása esetén el lehessen zárni a vízellátást.

A beszerelést követően nyissa ki a vízcapot, és várjon kis ideig, hogy kiegyenlítődjön a nyomás. Ellenőrizze az illesztések szivárgásmentességét.

Csatlakoztatás a hidegvíz-vezetékhez

Ha az épület fűtése olaj, áram vagy gáz használatával történik, akkor a mosogatógépet a hidegvíz-vezetékhez csatlakoztassa.

Csatlakoztatás a melegvíz-vezetékhez

Ha az épület fűtése energiatakarékos módon, például központi fűtéssel, illetve napenergia vagy geotermikus energia használatával történik, akkor a mosogatógépet a melegvíz-vezetékhez csatlakoztassa (max. 70 °C). A melegvíz-vezetékhez való csatlakoztatás eredményeként csökken az energiafogyasztás.

FIGYELEM!

Ne lépje túl a vízellátás megengedett hőmérsékletét. Bizonyos edények olyan anyagokat tartalmaznak, amelyek nem viselik el a magas hőmérsékletet. Lásd a *Törékeny edények* című részt a *Mosogatógép megtöltése* fejezetben.

Villamos csatlakoztatás

A villamos csatlakoztatásra vonatkozó tájékoztatást a géptörzslapon találja meg. A villamosenergia-ellátásnak meg kell felelnie a specifikációnak.

A mosogatógép kizárólag földelt aljzathoz szabad csatlakoztatni.

A fali aljzatot a szerelési területen kívül, jól hozzáférhető helyen kell elhelyezni. Ne használjon hosszabbítót!



Szervizelés

Mielőtt kapcsolatba lépne a szervizközponttal, olvassa el a *Hibaelhárítás* fejezetet. Ha olyan problémába ütközött, amelyet nem tud megoldani, kérjen segítséget a legközelebbi szervizközponttól, lásd: **www.gorenje.com**. Honlapunkon is található információ a cserealkatrészek elérhetőségével és a felhasználók által kivitelezhető javításokkal kapcsolatban.

Kapcsolatfelvétel esetén tüntesse fel a géptörzslapon található adatokat. Adja meg a cikkszámot (1) és a gyártási számot (2) is.

Kérjük, vegye figyelembe, hogy a nem szakemberek által végzett javítások veszélyeztethetik a felhasználók biztonságát, és befolyásolhatják a jótállást.

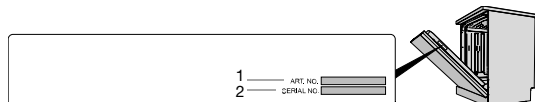

Pótalkatrészek

A következő pótalkatrészek legalább hét évig még rendelkezésre állnak azt követően, hogy a modell gyártása befejeződött: motor, keringető és vízvezető szivattyú, fűtőelem, csövek és tömlők, szelepek, szűrők és vízelzárók, ajtórogzító alkatrészek, áramkörü lapok, elektronikus kijelző, nyomás-érzékelő, termosztátok és érzékelők, szoftverek, beleértve a visszaállító programokat.

A következő pótalkatrészek legalább tíz évig még rendelkezésre állnak azt követően, hogy a modell gyártása befejeződött: ajtózsanárok és tömítések, egyéb tömítések, permeterző karok, lefolyó szűrők, fémkosarak és műanyag tartozékok, pl. kosarak és fedelelek.

Programciklusok száma

Nyomja meg és tartsa lenyomva a  és a  gombot 3 másodpercig, amíg Programciklusok száma meg nem jelenik a kijelzőn.

(Ha a mosogatógép 999 ciklusnál többet teljesített, akkor az ezer ciklus száma jelenik meg, amelyet maximum 999 ciklus követ. Például 1234 ciklus így jelenik meg: 001 és utána 234.)

Műszaki adatok és energiabesorolási címkézés

Műszaki adatok

Magasság:	816-890 mm
Szélesség:	598 mm
Mélység:	555 mm
Tömeg:	30 kg ¹⁾
Standard terítékek száma:	16 ²⁾
Víznyomás:	0,03-1,0 MPa
Villamos csatlakozás:	Lásd a típusábrát.
Névleges teljesítmény:	Lásd a típusábrát.
Frekvenciasáv, WiFi modul:	2,4 GHz
Maximális átviteli teljesítmény, WiFi modul:	≤ 1 W

¹⁾ A tömeg az eltérő specifikáció alapján változhat.

²⁾ Az EN 60436 szabvány szerint.

A fogyasztók tájékoztatása

A készülékével kapcsolatos információk a következő helyen találhatóak: www.gorenje.com. Információkat találhat az EU energiacímkézési termékregisztrációs adatbázisában, az EPREL-ben is. Olvassa be a mosogatógéphez mellékelt energiacímkén található QR kódot (vagy menjen [ahttps://eprel.ec.europa.eu](https://eprel.ec.europa.eu) honlapra és keresse meg a modell nevét).

Ez a készülék a D energiahatékonysági osztályba tartozó fényforrás(oka)t tartalmaz. A fényforrások pótalkatrészként kaphatók, és a legközelebbi szervizközpont vagy képzett szakember cserélheti őket.

A tesztintézetre vonatkozó információ

A termékkel kapcsolatos információk szerepelnek az Európában energiacímke-köteles termékek nyilvántartására szolgáló (EPREL-) adatbázisban, és e-mailben is megrendelhető (dishwashers@appliance-development.com).

A kérdésben tüntesse fel a sorozatszámot, amely a termék címkéjén található. Adja meg a cikkszámot (1), a sorozatszámot (2) és a modell nevét (3).

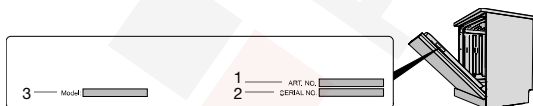

Megfelelőségi nyilatkozat

A cég kijelenti, hogy a funkcióval Connectlife rendelkező készülék megfelel a 2014/53/EU irányelv alapvető követelményeinek és egyéb vonatkozó rendelkezéseinek. A részletes Megfelelőségi Nyilatkozat megtalálható a készülék oldalán található webcímen [H λεπτομερής δήλωση συμμόρφωσης βρίσκεται στην ηλεκτρονική διεύθυνση https://auid.connectlife.io](https://auid.connectlife.io) στη σελίδα της συσκευής σας μεταξύ των πρόσθετων εγγράφων, a kiegészítő dokumentumok között.



gorenje

www.gorenje.com



940178-a3

Fenntartjuk a változtatáshoz való jogot.