

# Hisense

life reimagined

## FELHASZNÁLÓI KEZELÉSI UTASÍTÁS

A gép használata előtt figyelmesen olvassa el ezt a kézikönyvet, és őrizze meg későbbi betekintésre.

**WF3S8043B\*3**

**WF3S8043B\*4**

**WF3G8043B\*3**

**WF3S9043B\*3**

**WF3S9043B\*4**

**WF3G9043B\*3**

**WF3S8043B\*3/PL**





**WF3S9043B\*3/PL**

**HU**

**Magyar**

Ezt a gépet kizárólag háztartási használatra szántuk.  
Kérjük, ne használja olyan ruhaneműhöz, amelyen gépi mosásra nem alkalmas.

A kézikönyvben használt alábbi szimbólumok jelentése a következő:

-  Információ, tanács, tipp vagy ajánlás
-  Figyelmeztetés - általános veszély
-  Figyelmeztetés - áramütés veszélye
-  Figyelmeztetés - forró felület veszélye
-  Figyelmeztetés - tűzveszély



Fontos, hogy figyelmesen olvassa el az utasításokat.

# TARTALOMJEGYZÉK

<b>4 BIZTONSÁGI ÓVINTÉZKEDÉSEK</b> ..... <b>10 A GÉP LEÍRÁSA</b> 11 Műszaki adatok	<b>BEVEZETÉS</b>
<b>12 TELEPÍTÉS ÉS CSATLAKOZTATÁS</b> 13 Szállítási csavarok eltávolítása 14 Áthelyezés és szállítás telepítés után 15 Hely 15 Állítható lábak 17 Csatlakoztatás a vízellátáshoz 17 AquaStop 18 A leeresztőtömlő csatlakoztatása és rögzítése 20 Az áramellátás csatlakoztatása ..... <b>21 AZ ELSŐ HASZNÁLAT ELŐTT</b>	<b>ELŐKÉSZÜLETEK AZ ELSŐ HASZNÁLAT ELŐTT</b>
<b>22 MOSÁSI FOLYAMAT, LÉPÉSRŐL LÉPÉSRE (1-7)</b> 22 1. Lépés: Vegye figyelembe a ruhák címkéit 23 2. Lépés: A mosási folyamat előkészítése 27 3. Lépés: Mosási program kiválasztása 31 4. Lépés: További beállítások és funkciók kiválasztása 37 5. Lépés: Mosási program indítása 38 6. Lépés: Mosási program módosítása vagy kézi törlése 39 7. Lépés: A mosási program vége ..... <b>40 MEGSZAKÍTÁSOK ÉS A PROGRAM VÁLTOZTATÁSA</b> ..... <b>42 KARBANTARTÁS ÉS TISZTÍTÁS</b> 42 Mosószerkezesz tisztítása 43 A víztömlő, a mosószer-adagoló ház és a gumi ajtó-tömítés tisztítása 44 A szivattyúszűrő tisztítása 45 Külső tisztítás	<b>A MOSÁSI FOLYAMAT LÉPÉSEI</b>  <b>TISZTÍTÁS ÉS KARBANTARTÁS</b>
<b>46 HIBAE LHÁRÍTÁS</b> 46 Mit kell tenni...? 47 Hibaelhárítás és hibakódok 48 Szerviz ..... <b>49 AJÁNLÁSOK ÉS GAZDASÁGOS HASZNÁLAT</b> 50 Folttisztítási tippek <b>52 ÁRTALMATLANÍTÁS</b> <b>53 JELLEMZŐ ENERGIAFOGYASZTÁS</b> <b>54 Wi-Fi kapcsolat</b>	<b>HIBAE LHÁRÍTÁS</b>  <b>VEGYES</b>

# BIZTONSÁGI ÓVINTÉZKEDÉSEK



**A gép használata előtt figyelmesen olvassa el a használati utasítást.**

**Ne használja a gépet anélkül, hogy előbb elolvasta és megértette volna ezeket a használati utasításokat.**

**Ez a használati utasítás több mosógépmodellre is vonatkozik. Emiatt előfordulhat, hogy bizonyos funkciók vagy beállítások nem érhetők el az Ön készülékén.**

Az utasítások figyelmen kívül hagyása vagy a gép nem megfelelő használata a ruhanemű vagy a készülék károsodását, illetve a felhasználó sérülését okozhatja. Tartsa a használati utasítást a keze ügyében, a gép közelében.

**Ezt a gépet kizárólag háztartási használatra szántuk.** Ha a gépet professzionális, haszonszerzési célú vagy a normál háztartási használatot meghaladó célra használják, vagy ha a gépet a vásárlótól eltérő személy használja, a jótállási idő a vonatkozó jogszabályok által előírt legrövidebb jótállási idő.

Kövesse az utasításokat a gép telepítéséhez, valamint a víz- és áramellátáshoz való csatlakozásokhoz (lásd a „TELEPÍTÉS ÉS CSATLAKOZTATÁS” fejezetet).

A víz- és az áramellátáshoz történő csatlakoztatást megfelelően képzett szerelőnek vagy szakértőnek kell elvégeznie.

A biztonságra vagy teljesítményre vonatkozó bármilyen javítást és karbantartást képzett szakértőknek kell elvégezniük.

A veszély elkerülése érdekében **a sérült tápkábelt** csak a gyártó, szervizszerelő vagy arra felhatalmazott személy cserélheti ki.

**Mielőtt csatlakoztatná a gépet az elektromos hálózathoz, várjon legalább 2 órát, amíg az egység eléri a szobahőmérsékletet.**

**Ezt a terméket egy felhatalmazott szervizközpontnak kell javítania, kizárólag jóváhagyott pótalkatrészek felhasználásával.**

**NE kísérelje meg saját maga megjavítani a készüléket. A tapasztalatlan személyek által végzett javítások sérülést vagy súlyosabb meghibásodást okozhatnak. Forduljon a helyi szervizközponthoz, és mindig eredeti cserealkatrészeket használjon.**

Helytelen csatlakoztatás vagy használat, illetve illetéktelen személy által végzett szervizelés esetén a jótállás által nem fedezett károk javítási költsége a felhasználót terheli.

A gépet nem szabad hosszabbító kábellel csatlakoztatni az áramforráshoz.

Ne csatlakoztassa a gépet az áramellátáshoz külső kapcsolóeszközzel, például programidőzítővel, és ne csatlakoztassa rendszeresen be- és kikapcsoló tápegységhez.

Ne csatlakoztassa a gépet kis terhelésre szánt elektromos aljzathoz.

A hálózati aljzatot biztonságosan földelni kell, és a vízellátást nem szabad elzárni.

**Ne telepítse a gépet olyan helyre, ahol a hőmérséklet 5°C alá süllyedhet**, különben a víz megfagyása esetén az alkatrészek megsérülhetnek.

Helyezze a gépet vízszintes és stabil szilárd (beton) alapra.

Ha a gépet megemelt alapra helyezik, a gépet kiegészítő, felborulás elleni védelemmel kell ellátni.

**Az első használat előtt távolítsa el a szállítócsavarokat**, mivel a blokkolt gép bekapcsolása komoly károkat okozhat (lásd a „TELEPÍTÉS ÉS CSATLAKOZTATÁS/Szállítási csavarok eltávolítása” című fejezetet). Ilyen sérülés esetén a garancia érvényét veszti.

**A gép vízellátáshoz való csatlakoztatásához** feltétlenül csak a mellékelt víztömlőt és tömítéseket használja. A víznyomásnak 0,1-1 MPa (1-10 bar; 1-10 kp/cm<sup>2</sup>; 10-100 N/cm<sup>2</sup>) között kell lennie.

Mindig új víztömlőt használjon a gép vízellátáshoz való csatlakoztatásához; ne használjon újra egy régi víztömlőt.

A leeresztő tömlő végének bele kell érnie a lefolyórendszerbe.

A mosási ciklus megkezdése előtt nyomja meg az ajtót a jelzett helyen, amíg az a helyére nem kattán. Az ajtó nem nyitható ki a gép működése közben.

**Az első mosás előtt távolítson el minden szennyeződést a gép dobjából** a Dobtisztítás programmal (lásd a PROGRAMTÁBLÁZATOT).

**A mosási ciklus után zárja el a vízcsapot, és húzza ki a hálózati csatlakozót.**

A gépet csak a használati utasításban leírtaknak megfelelően csak ruha mosására használja. A gép nem száraz tisztításra szolgál.

Csak gépi mosáshoz és a ruhaneműk ápolásához való mosószert használjon. Nem vállalunk felelősséget a tömítések és műanyag alkatrészek fehérítő- vagy színezőszerek használatából eredő sérüléseikért vagy elszíneződésükért.

**Vízkőmentesítéskor** csak korrózió elleni védelemmel ellátott vízkőoldó szereket használjon (Csak nem korrozív vízkőoldó szereket használjon). Kövesse a gyártó utasításait. Több öblítési ciklussal vagy a Dobtisztítás (öntisztító program) futtatásával fejezze be a vízkőmentesítési folyamatot, hogy eltávolítsa a maradék szert (ecetet stb.).

 Ne használjon oldószert tartalmazó tisztítószereket, mert ez mérgező gázok felszabadulásához, a gép károsodásához, valamint tűz- és robbanásveszélyhez vezethet.

A gépet nem használhatják fizikai vagy szellemi fogyatékkal élő személyek (beleértve a gyermekeket is), illetve tapasztalattal és tudással nem rendelkező személyek. Ezeket a személyeket a biztonságukért felelős személynek kell kioktatnia a gép használatával kapcsolatban.

**A garancia nem vonatkozik** a fogyóeszközökre, a kisebb színelterésekre, a készülék elöregedése miatti megnövekedett zajokra és az alkatrészek esztétikai hibáira, amelyek nem befolyásolják a készülék működését és biztonságát.

## **GYERMEKEK BIZTONSÁGA**

A gép ajtajának bezárása és a program futtatása előtt győződjön meg arról, hogy a dobban ruhaneműn kívül semmi más nincs. Győződjön meg arról, hogy gyermek nem mászott be a dobba és nem zárta be belülről az ajtót.

A mosó- és kondicionálószeret tartsa távol a gyermekektől.

**Aktiválja a gyerekszárat.** Lásd a „TOVÁBBI BEÁLLÍTÁSOK ÉS FUNKCIÓK KIVÁLASZTÁSA/Gyerekszár” című fejezetet.

**Ne engedjen három évnél fiatalabb gyermekeket a készülék közelébe, kivéve, ha állandó felügyelet alatt állnak.**

**A gép a vonatkozó biztonsági előírásoknak megfelelően készült.**

Ezt a gépet 8 éves vagy annál idősebb gyermekek, valamint csökkent fizikai, érzékszervi vagy szellemi képességekkel rendelkező, illetve tapasztalattal és tudással nem rendelkező személyek használhatják, de csak akkor, ha a gép használata során felügyelik őket, és utasításokat kaptak a gép biztonságos használatára vonatkozóan, és ha megértik a nem megfelelő használat veszélyeit. Ügyeljen arra, hogy gyermekek ne játszanak a készülékkel. Gyermekek felügyelet nélkül nem tisztíthatják a gépet és nem végezhetnek semmilyen karbantartási tevékenységet.



## **FORRÓ FELÜLET VESZÉLYE**

A mosási ciklusok alatt a dob ajtaja felmelegedhet. Legyen óvatos, hogy elkerülje az égési sérüléseket. Ügyeljen arra, hogy gyerekek ne játsszanak az ajtóüveg közelében.

## **VÍZTÚLFOLYÁS ELLENI VÉDELEM (BEKAPCSOLÁSKOR)**

Ha a vízszint a készülékben a normál szint fölé emelkedik, a vízszintvédelem aktiválódik. Elzárja a vízellátást és elkezd ki- szivattyúzni a vizet. A program megszakad és hibajelentés jelenik meg.

## **SZÁLLÍTÁS/MOZGATÁS TELEPÍTÉS UTÁN**

Ha a gépet telepítése után mozgatni kívánja, szerelje be a szállítási csavarokat (lásd a „TELEPÍTÉS ÉS CSATLAKOZTATÁS/Áthelyezés és szállítás telepítés után” fejezetet). A szállítási csavarok behelyezése előtt válassza le a gépet az elektromos hálózatról!

Ha a tápkábel megsérül, a veszély elkerülése érdekében azt a gyártónak, annak szervizképviselőének vagy hasonlóan képzett személynek kell kicserélnie.

# A GÉP LEÍRÁSA

## ELEJE

- 1 Vezérlőegység
- 2 Programválasztó gomb
- 3 Mosószerrekesz
- 4 Ajtó
- 5 Adattábla
- 6 Szivattyúsűrő fedele

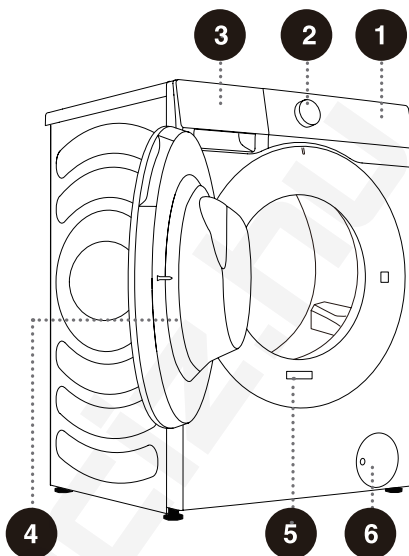

## HÁTULJA

- 1 Víztömlő
- 2 Áramkábel
- 3 Leeresztő tömlő
- 4 Állítható lábak
- 5 Szállítási csavarok

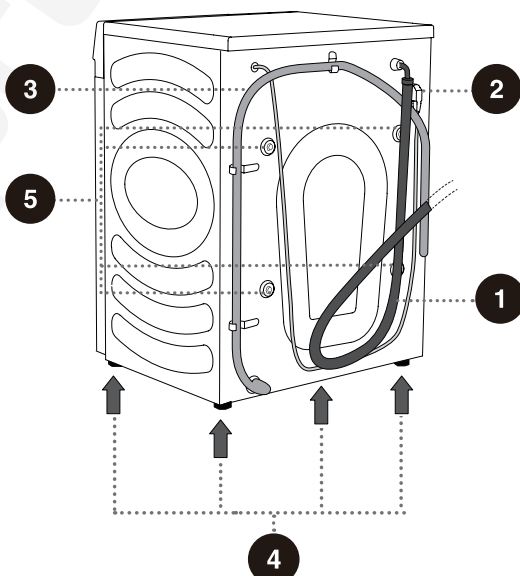

☼ A jelen kézikönyvben található ábrák csak tájékoztató jellegűek. Mivel termékeinket folyamatos fejlesztés alatt állnak, az aktuális termék megjelenése, színe és funkcionális részei eltérhetnek az ábrákon bemutatottaktól.

# MŰSZAKI ADATOK

## (MODELLTŐL FÜGGŐEN)

Az adattábla a gépjátó elülső falára van felszerelve (lásd a „A GÉP LEÍRÁSA” fejezetet).

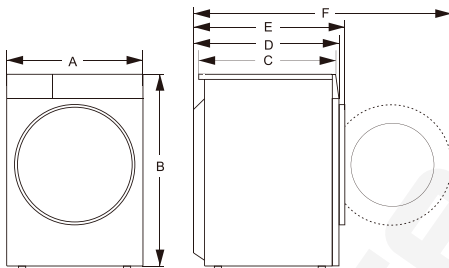

<b>Maximális töltés</b>	8 kg	9 kg
<b>Mosógép súlya</b>	58 kg	63 kg
<b>Névleges feszültség</b>	220-240 V~	220-240 V~
<b>Névleges teljesítmény</b>	1800 W	1650 W
<b>Frekvencia</b>	50 Hz	50 Hz

## Méretek (mm)



Index	Méret (mm)	
	8 kg	9 kg
A	595	595
B	845	845
C	480	500
D	510	550
E	540	590
F	1020	1060

## Adattábla

<b>Hisense</b>	Washing Machine		
XXXXXXXXXX	XX kg		
XXX-XXXV~	XXHz	XXXXW	IPX4
		<b>RoHS</b>	

# TELEPÍTÉS ÉS CSATLAKOZTATÁS

☹ Távolítsa el minden csomagolóanyagot. Kicsomagoláskor ügyeljen arra, hogy ne sértse meg a készüléket éles tárggyal. A csomagolóanyagot (műanyag zacskók, egyéb műanyag alkatrészek stb.) tartsa távol a gyermekektől.

Ellenőrizze, hogy nincs-e sérülés a készüléken. Ha azt gyanítja, hogy a készülék sérült, ne használja, és azonnal forduljon a vevőszolgálathoz.

A készüléket egy támogató készlettel szállítjuk, amely a következőket tartalmazza:

- Használati utasítás,
- 4 műanyag dugó,
- Vízellátó tömlő,
- Lefolyócső tartó,
- Villáskulcs,
- Zajcsökkentő tábla.

Győződjön meg arról, hogy minden fent felsorolt alkatrész megtalálható.

## A ZAJCSÖKKENTŐ TÁBLA BESZERELÉSÉNEK MÓDJA



1. A zajcsökkentő tábla felszerelése előtt igazítsa és illessze be a hangelyelő szövetet a zajcsökkentő táblán lévő derékszögű besüllyesztéssel és annak mentén (ez az eljárás szükségtelen néhány hangelyelő szövet nélküli modellnél).
2. Távolítsa el a védőpapírt a zajcsökkentő tábla négy oldalán lévő kétoldalas ragasztószalagról.
3. Döntse meg a gépet 40°-os szögben, és a derékszögű besüllyesztéses oldala a mosógép eleje felé nézzen, az ábrán látható módon. Tolja be teljesen a helyére a ferdeszögű besüllyesztéssel rendelkező oldalt a mosógép hátulján lévő két csavaros láb közé. Ezután szerelje be a zajcsökkentő táblát, és ellenőrizze, hogy az szorosan érintkezik-e a mosógép aljával.
4. Kézzel nyomkodja meg a kétoldalas ragasztószalag mind a négy oldalát, hogy a zajcsökkentő táblát szilárdan rögzítse a mosógép testébe.

# SZÁLLÍTÁSI CSAVAROK ELTÁVOLÍTÁSA

**⚠** A készülék első használata előtt el kell távolítani a szállítási rögzítőcsavarokat. A rögzített készülék bekapcsoláskor megsérülhet. Ilyen sérülés esetén a garancia érvényét veszti.

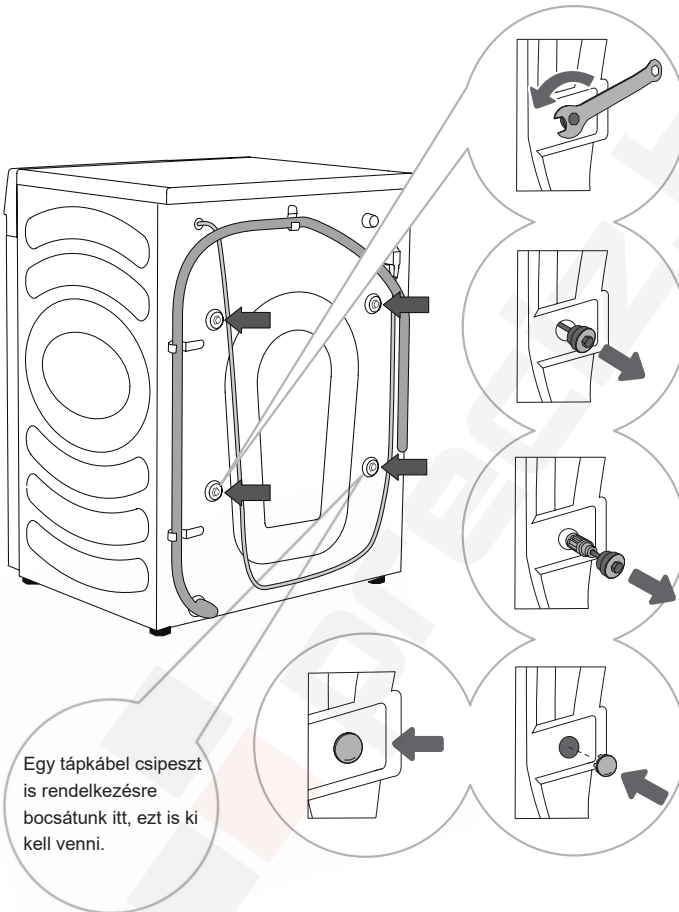

Egy tápkábel csipeszt is rendelkezésre bocsátunk itt, ezt is ki kell venni.

**1** Tegye félre a tömlőket, és csavarkulccsal lazítsa meg a készülék hátulján található 4 csavart az óramutató járásával ellentétes irányba forgatva, ahogy a nyíl mutatja. Lazítsa meg őket körülbelül 30 mm-rel (nem teljesen).

**2** Húzza vízszintesen mind a 4 szállítási csavart.

**3** Húzza ki a szállítási csavarokat a gumi és a műanyag részel együtt.

**4** Fedje le a 4 csavarfuratot a műanyag kupakkokkal. A műanyag kupakokat a használati útmutatóval együtt a tartozék tasakban (a támogató készletben) szállítjuk.

⚠ Őrizze meg a szállítási csavarokat a készülék jövőbeli szállításához (a szállítási csavarok visszaszereléséhez kövesse a fenti eljárást fordított sorrendben).

# ÁTHELYEZÉS ÉS SZÁLLÍTÁS TELEPÍTÉS UTÁN

☞ A gép telepítés utáni mozgatásához a SZÁLLÍTÁSI CSAVAROKAT újra be kell szerelni, hogy elkerüljük a szállítás közbeni vibráció okozta károkat (lásd a „TELEPÍTÉS ÉS CSATLAKOZTATÁS/ Szállítási csavarok eltávolítása” című fejezetet). Ha elvesztette a szállítási csavarokat, megrendelheti őket a gyártótól.

**⚠ Szállítás után a gépet legalább két órán keresztül állni kell hagyni, mielőtt csatlakoztatná az áramforráshoz. A készüléket képzett szerelőnek kell telepítenie és csatlakoztatnia.**

**⚠ A gép csatlakoztatása előtt figyelmesen olvassa el a használati utasítást. A gép helytelen csatlakoztatásából vagy használatából eredő károkra nem terjed ki a garancia.**

## HELY

☛ A padlónak, amelyen a gépet elhelyezik, betonajlizzattal kell rendelkeznie. Tisztnak és száraznak kell lennie; ellenkező esetben a gép megcsúszhat. Tisztítsa meg az állítható lábak alját is.

## ÁLLÍTHATÓ LÁBAK

Használjon vízmértéket és a mellékelt villáskulcsot.

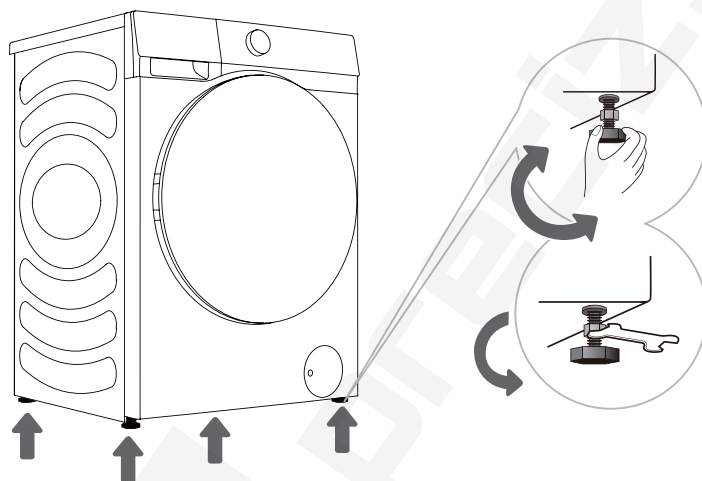

**1** Forgassa el az állítható lábakat a gép szintbe állításához. A lábak +/- 2 cm-es szintezést tesznek lehetővé.

**2** A lábak magasságának beállítását követően erősen húzza meg a rögzítőanyákat (ellenanyákat) a gép alja felé forgatva a mellékelt kulccsal ↑ (lásd az ábrát).

☛ A nem vízszintes gép vibrációt, csúszást és hangos működést okozhat. A gép nem megfelelő szintbe állítása érvényteleníti a garanciát.

☛ Rendellenes vagy hangos zaj jelentkezhet a készülék működése közben, főként a nem megfelelő telepítés eredményeként.

# Telepítési távolságok

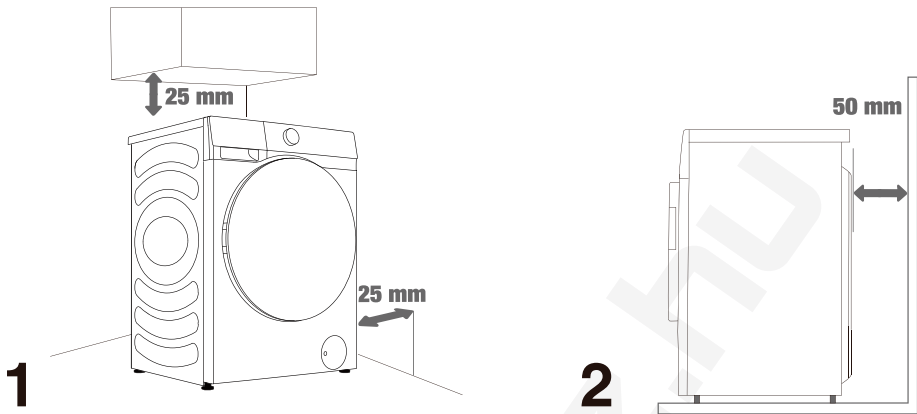

⚠ A gép nem érhet hozzá falhoz vagy bútorhoz. A gép optimális működése érdekében hagyjon helyet a gép körül az ábrán látható módon.

A minimálisan előírt távolságok be nem tartása a gép nem biztonságos vagy rendellenes működéséhez vezethet. Ezenkívül túlmelegedés is előfordulhat (1. és 2. ábra).

⚠ Nem ajánlott a gépet zárt térben telepíteni.



# CSATLAKOZTATÁS A VÍZELLÁTÁSHOZ

Csatlakoztassa megfelelően a vízbevezető tömlőt a vízcsapra.

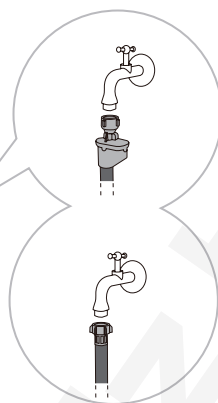
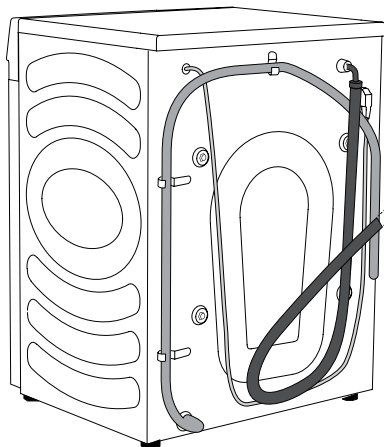

**A** AquaStop

**B** Normál csatlakoztatás

☞ A gép normális működéséhez a belépő víz nyomásának  $0,1-1 \text{ MPa}$  ( $1-10 \text{ bar}$ ;  $1-10 \text{ kp/cm}^2$ ;  $10-100 \text{ N/cm}^2$ ) között kell lennie. A minimális dinamikus víznyomás a vízáramlás mérésével határozható meg. A teljesen kinyitott csapból 15 másodperc alatt 3 liter víznek kell kifolynia.

☞ A tömlő csatlakoztatása után húzza meg kézzel a víztömlőt a jó tömítés érdekében (max.  $2 \text{ Nm}$ ). Ellenőrizze a tömítést, hogy nincs-e szivárgás. Ne használjon fogót vagy hasonló szerszámot, mert ez károsíthatja az anya menetét.

☞ Kizárólag a készülékhez mellékel víztömlőt használja. Ne használjon használt tömlőt vagy más tömlőt.

☞ Győződjön meg arról, hogy a tömlő nem sérült. Ha a tömlő sérült, törött vagy megrepedt, ki kell cserélni.

## AquaStop (CSAK EGYES MODELLEKHEZ)

Ha egy belső cső vagy tömlő megsérül, egy elzáró rendszer aktiválódik, amely megszakítja a gép vízellátását. Ilyen esetben a vezérlőablak (a) pirosra vált. Cserélje ki a víztömlőt.

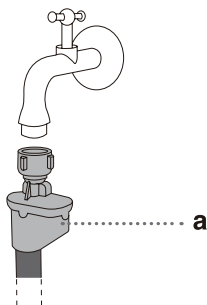

☞ Ne mártsa vízbe az AquaStop rendszerrel ellátott víztömlőt, mivel az elektromos szelepet tartalmaz.

☞ A víztömlő visszacsapó szelep nélkül csatlakoztatható.

☞ Győződjön meg arról, hogy a csatlakoztatott víztömlő nincs megcsavarodva vagy nem eldugult.

## A LEERESZTŐTÖMLŐ CSATLAKOZTATÁSA ÉS RÖGZÍTÉSE

Vezesse be a leeresztőtömlőt egy mosdókagylóba vagy fürdőkádba vezesse, vagy csatlakoztassa közvetlenül a lefolyóhoz (a lefolyócső minimális átmérője 4 cm). A padlótól a leeresztőtömlő végéig a függőleges távolság 60-100 cm között legyen. Háromféleképpen rögzíthető (A, B, C).

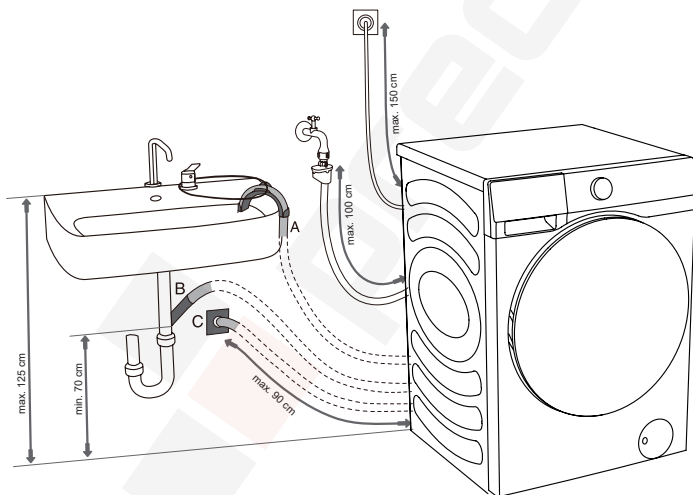

**A** A leeresztőtömlő vége mosdókagyló vagy fürdőkád fölé helyezhető. Rögzítő pánt segítségével rögzítse a tömlőt a könyöktámaszon áttett helyzetben, nehogy elcsússzon.

**B** A leeresztőtömlő közvetlenül is csatlakoztatható a mosdó lefolyójához is. Ne használjon kis kagylót. Ügyeljen arra, hogy a leeresztett víz forró lehet.

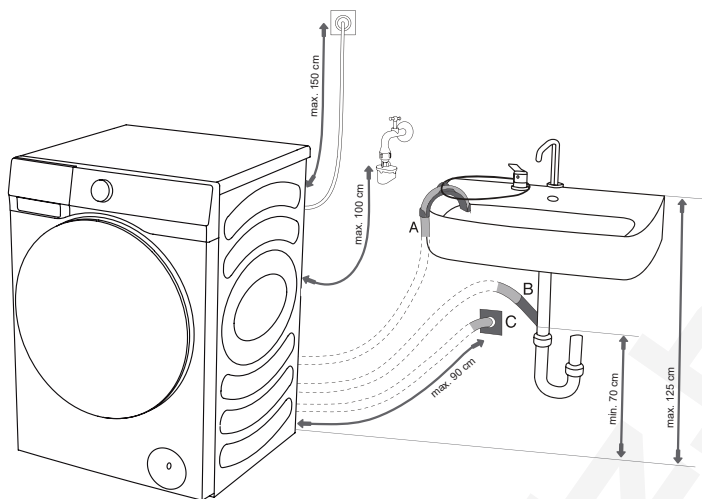

**C** A leeresztőtömlő a fali lefolyóhoz is csatlakoztatható egy szifonnal, amelyet megfelelően kell felszerelni a tisztíthatóságához.

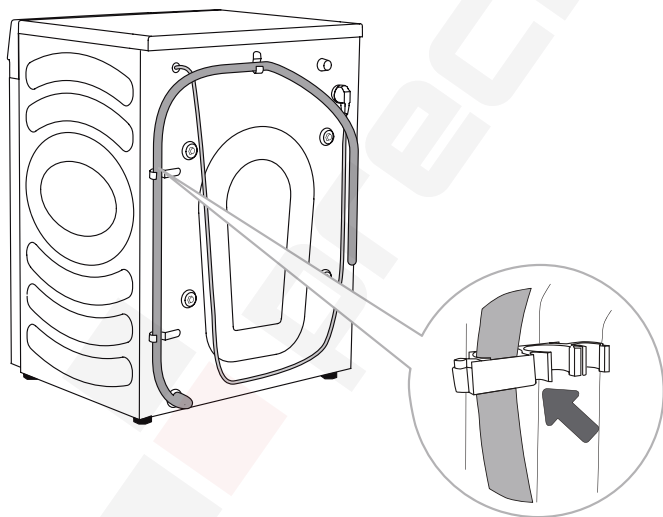

**D** A leeresztőtömlőt az ábrán látható módon a gép hátulján lévő horgokhoz kell rögzíteni.

⚠ Győződjön meg arról, hogy a leeresztőtömlő nem sérült.

⚠ A leeresztő tömlő nem megfelelő felszerelése a gép nem biztonságos vagy rendellenes működéséhez vezethet.

# AZ ÁRAMELLÁTÁS CSATLAKOZTATÁSA

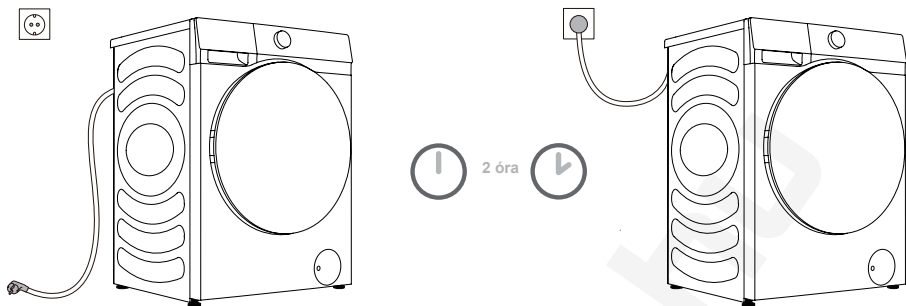

**⚠ Mielőtt csatlakoztatná a gépet az elektromos hálózathoz, várjon legalább 2 órát, amíg az egység eléri a szobahőmérsékletet.**

Egy olyan földelt konnektorhoz csatlakoztassa a gépet, amely a telepítés után szabadon hozzáférhető. A konnektornak földelő érintkezővel kell rendelkeznie (a vonatkozó előírásoknak megfelelően).

Nézze meg az adattáblát a gép alapvető információiért.

**⚠ Javasoljuk túlfeszültség elleni védelem használatát a készülék villámcsapás elleni védelme érdekében.**

**⚠ A gépet nem szabad hosszabbító kábelrel csatlakoztatni az áramforráshoz.**

⚡ Ne csatlakoztassa a gépet kis terhelésre szánt elektromos aljzathoz.

⚡ Ne dugja be/húzza ki a készülék dugvilláját nedves kézzel.

⚡ A gép javítását és karbantartását képzett szakemberekre kell bízni.

⚡ A sérült tápkábelt csak a gyártó által felhatalmazott személy cserélheti ki.

# AZ ELSŐ HASZNÁLAT ELŐTT

Győződjön meg arról, hogy a gép le van választva az áramellátásról, majd nyissa ki maga felé az ajtót (1. és 2. ábra).

Tisztítsa meg a dobot puha és nedves ruhával. Használhatja a Dobtisztító programot is. Ilyen esetben csatlakoztassa a készüléket az elektromos hálózathoz, és nyissa ki a vízcsapot. A dobnak üresnek kell lennie (3. és 4. ábra).

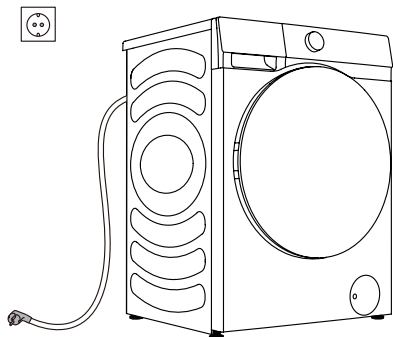

1

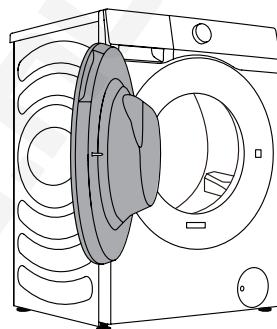

2

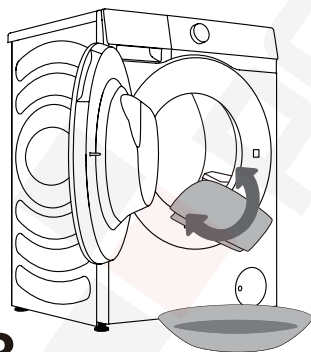

3

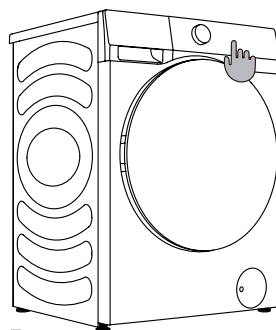



























4

**⚠** Ne használjon olyan oldószert vagy tisztítószer, amely károsíthatja a gépet (kérjük, tartsa be a tisztítószer gyártóinak ajánlásait és figyelmeztetéseit).

# MOSÁSI FOLYAMAT, LÉPÉSRŐL LÉPÉSRE (1-7)

## 1. LÉPÉS: VEGYE FIGYELEMBE A RUHÁK CÍMKÉIT

<b>Normál mosás; Érzékeny ruhanemű</b>	Max. mosási hőm. 95°C  	Max. mosási hőm. 60°C  	Max. mosási hőm. 40°C  	Max. mosási hőm. 30°C  	Csak kézzel mosható 	Ne mossa ki 
<b>Fehérités</b>	Fehérités hideg vízben 			Fehérités nem megengedett 		
<b>Vegytisztítás</b>	Vegytisztítás minden szerrel 	Ásványolaj oldószer R11, R113 	Vegytisztítás petróleumban, tiszta alkoholban és R113-ban 	Vegytisztítás nem megengedett 		
<b>Vasalás</b>	Meleg vasalás, max. 200°C 	Meleg vasalás, max. 150°C 	Meleg vasalás, max. 110°C 	Vasalás nem megengedett 		
<b>Szárítás</b>	Szárítás sík felületen (sima felületre helyezzük) 	Csepegtető szárítás  Szárítás kötélen 	Magas hőmérsékletű  Alacsony hőmérsékletű 	Ne szárítsa szárítógépben 		

## 2. LÉPÉS: A MOSÁSI FOLYAMAT ELŐKÉSZÍTÉSE

1. Válogassa szét a ruhaneműt szövettípus, szín, szennyeződés, megengedett mosási hőmérséklet stb. szerint (lásd PROGRAMTÁBLÁZAT).
2. Gombolja be a gombokat és zárja be a cipzárat, kösse meg a szalagokat, és fordítsa ki a zsebeket; távolítsa el minden fémkapcsot, amely károsíthatja a ruhaneműt és a gép belsejét, vagy eltömítheti a lefolyót.
3. Tegye az érzékeny ruhaneműt és az apró ruhaneműket egy hálós szennyeszsákba.

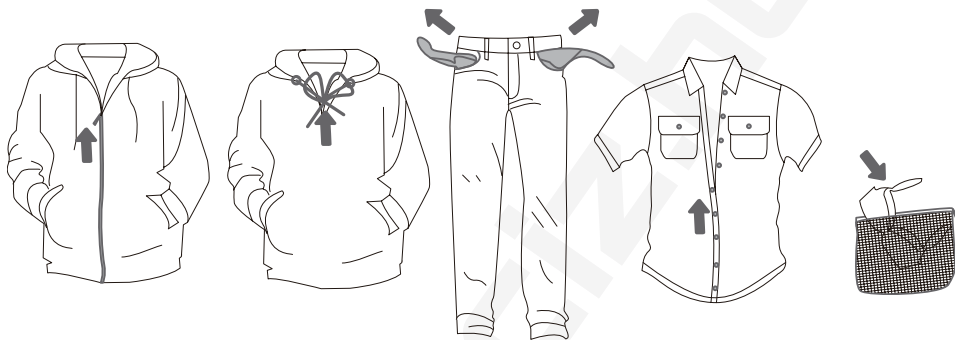

## ► MOSÓ-/ÖBLÍTŐSZER HOZZÁADÁSA

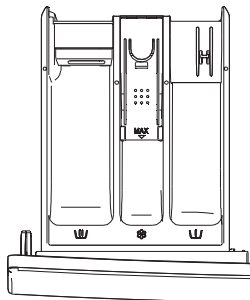

A mosószer-adagoló rekeszek szimbólumai

W	előmosás
W	főmosás
☼	öblítőszer

- ☼ Javasoljuk, hogy közvetlenül a mosási ciklus előtt adja hozzá a mosóport. Ha korábban adja hozzá, győződjön meg arról, hogy az adagolótálcában lévő mosószer-rekesz teljesen kiszáradt, mielőtt a mosópor adagolását elvégezné: ellenkező esetben a mosópor tömbökbbe tapadhat a mosás megkezdése előtt.
- ☼ Öntse az öblítőt a ☼ szimbólummal jelölt mosószer-rekeszbe. Vegye figyelembe az öblítőszer csomagolásán található ajánlást.
- ☼ Ne töltsse fel az öblítőszer-rekeszt a megadott maximális szint fölé. Ellenkező esetben az öblítőszer túl hamar jut a ruhaneműhöz, ami gyengébb mosási hatást eredményez.
- ☼ A mosószereket és az adalékokat tartsa távol a gyermekektől.



# A MOSÓGÉP BEKAPCSOLÁSA

A tápkábel segítségével csatlakoztassa a gépet az áramellátáshoz, és csatlakoztassa a gépet a vízellátáshoz.

Kapcsolja be a készüléket a „FŐKAPCSOLÓ” gomb megnyomásával (1. és 2. ábra).

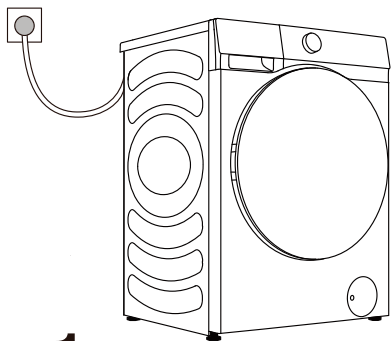

1

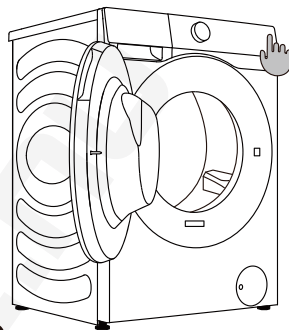

2

# A MOSÁSI FOLYAMAT BETÖLTÉSE

Nyissa ki a dob ajtaját úgy, hogy a fogantyút maga felé húzza (1. ábra).

Helyezze a ruhaneműt a dobba (miután meggyőződött arról, hogy a dob üres) (2. ábra).

Csukja be az ajtót (3. ábra). Az ajtó bezáródik, ha kattanást hall.

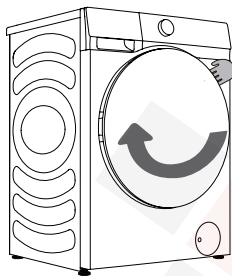

1

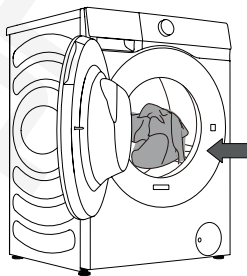

2

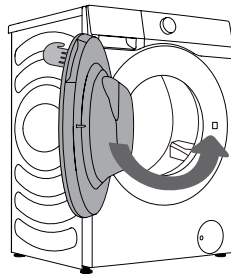

3

⚠ Soha ne próbálja erőszakkal kinyitni az ajtót. A gép működése közben ne nyissa ki az ajtót.

Ne terhelje túl a dobot! Nézze meg a PROGRAMTÁBLÁZATOT, és vegye figyelembe a névleges terhelést az adattáblán feltüntetettek szerint.

Ha a dob túlságosan tele van, előfordulhat, hogy a ruhanemű tisztítása nem lesz hatékony.

# VEZÉRLŐEGYSÉG

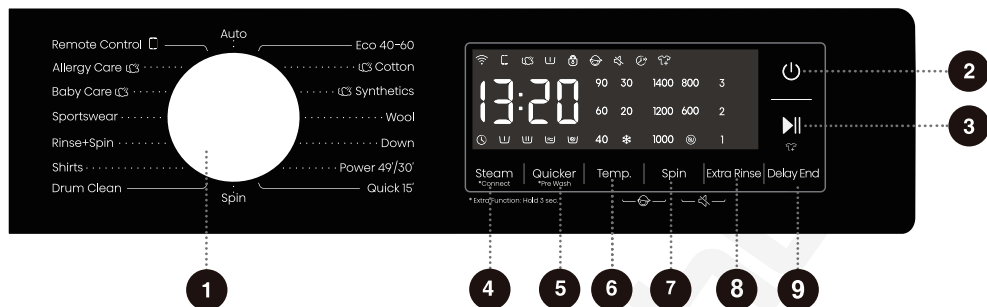

## 1 CIKLUSVÁLASZTÓ

A gomb forgatásával válasszon ki egy mosási ciklust.

## 4 STEAM (GŐZÖLÉS) \*CONNECT (CSATLAKOZÁS)

A gőzölési funkció hozzáadása vagy eltávolítása rövid nyomással.

Hosszan nyomja meg a hálózati kapcsolat beállításához.

## 7 SPIN (CENTRIFUGÁLÁS)

Nyomja meg a aktuális ciklus centrifugálási fordulatszámának módosításához.

NINCS centrifugálás : A dob nem forog az utolsó leeresztési ciklus után.

## 6+7 GYERMEKZÁR

Nyomja meg egyszerre ezt a két gombot a gyermekzár engedélyezéséhez/letiltásához.

## 2 FŐKAPCSOLÓ

Nyomja meg a gép be-/kikapcsolásához.

## 5 QUICKER (GYORSABB) \*PRE WASH (ELŐMOSÁS)

A programidő rövid nyomással lerövidül.

Az előmosási funkciót hosszú nyomással adja hozzá.

## 8 EXTRA RINSE (EXTRA ÖBLÍTÉS)

Nyomja meg a gombot az aktuális ciklus öblítései számának módosításához.

## 7+8 NÉMÍTÁS

Egyszerre nyomja meg ezt a két gombot a figyelmeztető hangjelzések kikapcsolásához vagy visszaállításához.

## 3 INDÍTÁS/SZÜNETELTETÉS

A teljes program indítása/szüneteltetése.

## 6 TEMP. (HŐM.)

Nyomja meg a kiválasztott ciklus vízhőmérsékletének módosításához.

## 9 DELAY END (BEFEJEZÉS KÉSLELTETÉS)

A befejezés késleltetése segítségével beállítja a mosási ciklus befejezési idejét.

Extra funkcióhoz: Nyomja meg és tartsa lenyomva 3 másodpercig.

### 3. LÉPÉS: MOSÁSI PROGRAM KIVÁLASZTÁSA

Válassza ki a programot a programválasztó gomb elforgatásával (a ruhanemű típusától és a szennyezettségtől függően). Lásd a programtáblázatot.

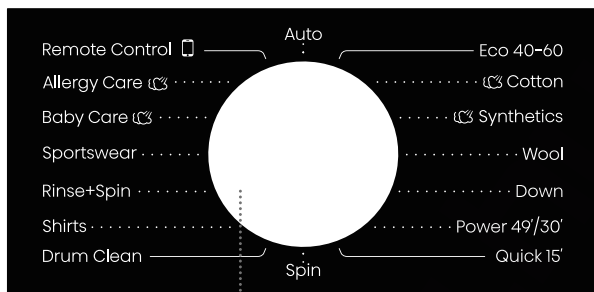

1

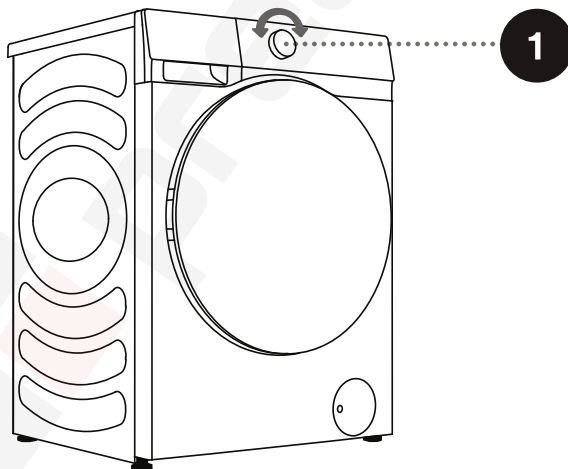

⚠ Működés közben a programválasztó gomb automatikusan nem foroghat.

# PROGRAMTÁBLÁZAT

Program	Max. töltés		Max. centrifugálási fordulatszám (f/perc)	Program leírása
	8 kg	9 kg		
<b>Eco 40-60 (Eko 40-60)</b> –	8 kg	9 kg	1400	Normálisan szennyes pamut ruhanemű.
<b>Cotton (Pamut)</b> (☼, 20°C, 30°C, 40°C, 60°C, 90°C)	8 kg	9 kg	1400	Erősen és közepesen szennyezett pamut vagy lenvászon. Erősen szennyezett ruha esetén válassza az „Pre Wash” (Előmosás) funkciót.
<b>Synthetics (Szintetikus)</b> (☼, 20°C, 30°C, 40°C, 60°C)	4 kg	4,5 kg	1400	Poliészter (diolén, trevira), poliamid (perlon, nejlon) vagy hasonló anyagokhoz.
<b>Wool (Gyapjú)</b> (☼, 20°C, 30°C, 40°C)	2 kg	2 kg	600	A program gépben mosható gyapjúhoz alkalmas.
<b>Down (Steppelt ruhanemű)</b> (☼, 20°C, 30°C, 40°C)	2 kg	2 kg	600	Gépben mosható, szintetikus szálakkal töltött darabok, például párnák, paplanok és ágytakarók; pehelytollal töltött darabokhoz is alkalmas.
<b>Power 49'/30' (Főkapcsoló 49'/30')</b> (☼, 20°C, 30°C, 40°C)	3 kg	3 kg	1400	Ez egy rövid ideig tartó erőteljes mosási eljárás, amelyet erősen szennyezett ruhák mosására használnak.
<b>Quick 15' (Gyors 15 perc)</b> (☼, 20°C, 30°C, 40°C)	1 kg	1 kg	800	A program pamut és vegyes szövetekhez használható. Új vagy enyhén szennyezett ruhákhoz alkalmas. Az alapértelmezett beállítások megváltoztatása esetén a mosási idő meghosszabbodik.
<b>Auto (Automatikus)</b> (☼, 20°C, 30°C, 40°C)	5 kg	5 kg	1400	A program automatikusan beállítja a főmosás időtartamát és az öblítési időket a dobban lévő töltetnek megfelelően. Enyhén szennyezett ruhákhoz alkalmazható.
<b>Allergy Care (Allergiaápolás)</b> (60°C)	2 kg	2 kg	1400	Alkalmas magas hőmérsékletnek ellenálló és kevésbé fakuló anyagokhoz, és magas hőmérsékletű gőzöléssel eltávolítja az allergéneket, például a polleneket, atkákat és parazitákat.
<b>Baby Care (Babaápolás)</b> (40°C, 60°C, 90°C)	2 kg	2 kg	1400	Alkalmas babaruhákhoz, fehérneműhöz stb., amelyeket magas hőmérsékletű gőzöléssel sterilizál és fertőtlenít.
<b>Sportswear (Sportruházat)</b> (☼, 20°C, 30°C, 40°C)	3 kg	3,5 kg	1000	A program mikroszálak anyagokból készült sport- és szabadidőruházaatra alkalmas.

Program	Max. töltés		Max. centrifugálási fordulatszám (f/perc)	Program leírása
	8 kg	9 kg		
<b>Rinse+Spin (Öblítés+ Centrifugálás)</b> –	8 kg	9 kg	1400	Ez a program alapértelmezés szerint két öblítésből és centrifugálásból áll.
<b>Shirts (Ingek)</b> (* 20°C, 30°C, 40°C, 60°C)	2 kg	2 kg	800	Nem vasalható ingek vagy blúzok pamutból, lenből, szintetikus szálakból vagy kevert szövetekből.
<b>Drum Clean (Dobtisztítás)</b> (90°C)	–	–	800	A program a dob tisztítására és a mosószer- és baktériummaradványok eltávolítására szolgál, amelyek felhalmozódhatnak és tenyészhetnek, különösen akkor, ha alacsony mosási hőmérsékletű programokat használ. A dobnak üresnek kell lennie. Legalább havonta egyszer futtassa ezt a programot.
<b>Spin (Centrifugálás)</b> –	8 kg	9 kg	1400	Ebben a programban manuálisan választhatja ki az időtartamot és a centrifugálási sebességet.
<b>Remote Control (Távírányító)</b> □	–	–	–	

#### MEGJEGYZÉSEK:

- 1) Vízhőmérséklet: Válassza ki a megfelelő vízhőmérsékletet a kiválasztott mosási programhoz. Mosáskor mindig kövesse a ruhagyártó ápolási címkéjét vagy utasításait, hogy elkerülje a ruhák károsodását.
- 2) A tényleges vízhőmérséklet eltérhet a megadott ciklushőmérséklettől.
- 3) A mosási effektus a víznyomástól, a víz keménységétől, a bemeneti víz hőmérsékletétől, a szobahőmérsékletétől, a töltet típusától és mennyiségétől, a szennyezettség mértékétől, a használt mosószertől, a fő áramellátás ingadozásaitól és a kiválasztott kiegészítő opcióktól függ.
- 4) Semleges (fékezett habzású) mosószer ajánlott.
- 5) Ha mosás közben jelentős mennyiségű ruhaneműt ad hozzá, a ruhanemű mosása kevésbé lesz hatékony, mert a mosógép kezdetben a ruhanemű kisebb súlyát érzékelte, és kisebb mennyiségű vizet adott hozzá. A ruhaneműk mennyiségéhez viszonyított elégtelen vízmennyiség szintén károsíthatja a ruhaneműt (a száraz ruhanemű dörzsölése), és a mosási idő is meghosszabbodhat.

☞ A mosható ruha maximális mennyisége kg-ban (pamutprogram esetén) a készülék ajtaja alatt elhelyezett adattáblán van feltüntetve.

☞ A maximális vagy névleges töltet az IEC 60456 szabvány szerint előkészített ruhaneműre vonatkozik.

☞ A jobb mosási hatékonyság érdekében javasoljuk, hogy pamutprogramok használatakor a dobot 2/3-ig tölts fel.

# MOSÓSZEREK ÉS ADALÉKANYAGOK KIVÁLASZTÁSA

Mindig válasszon rendkívül hatékony, nem habzó mosószereket, amelyeket elöltöltős készülékekhez szánnak.

A mosószer kiválasztása a ruhanemű típusától, a szennyezettségtől, a ruhanemű színétől és a mosási hőmérséklettől függ.

☞ Fehér maradványok (csíkok stb.) jelenhetnek meg a fekete ruhaneműn, ha modern foszfátmentes mosószereket használ. Ilyen esetben kefélje le a csíkokat, és használjon folyékony mosószert.

Csak háztartási használatra szánt mosószert használjon.

A vízkőoldó szerek károsíthatják a készüléket. Ne mossa ki azokat a ruhákat, amelyeket oldószerekkel vagy gyúlékony anyagokkal tisztított.

Tartsa be a gyártó mosószert-adagolási utasításait.

A túl sok mosószer habképződést okozhat, ami rontja a mosás hatékonyságát. Ha a készülék túlzott habzást érzékel, blokkolhatja a centrifugálási ciklust. Ha túl kevés mosószert használ, előfordulhat, hogy a ruha egy idő után már nem lesz fehér. Ez vízkő felhalmozódását is eredményezheti a dobben és a csövekben.

## 4. LÉPÉS: TOVÁBBI BEÁLLÍTÁSOK ÉS FUNKCIÓK KIVÁLASZTÁSA

A legtöbb program alapvető beállításait módosíthatja.

Nyomja meg a megfelelő funkciógombokat a beállítások módosításához (mielőtt megnyomná az INDÍTÁS/SZÜNETELTETÉS gombot).

☞ Aktiválja/inaktiválja a funkciókat a kívánt gomb megnyomásával (mielőtt megnyomná az INDÍTÁS/SZÜNETELTETÉS gombot).

☞ Néhány programhoz nem választhatók ki bizonyos beállítások. Az ilyen beállítások nem világitanak, és a megfelelő gomb megnyomásakor figyelmeztető hang hallható, és a gomb villogni kezd (lásd FUNKCIÓTÁBLÁZAT).

A kiegészítő beállításokat és funkciókat csak az alkalmazandó program készenléti állapotában lehet beállítani, vagyis a program futtatásának elindítása előtt, és a program futása közben nem lehet megváltoztatni.

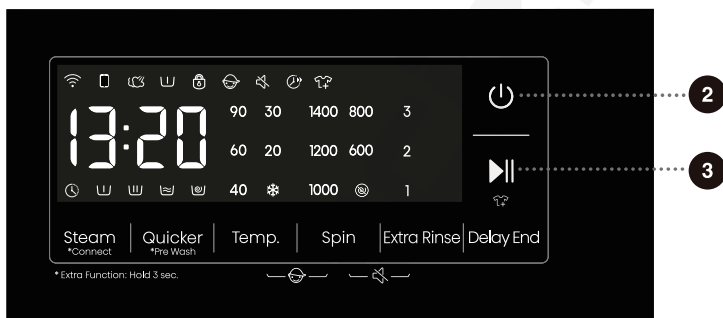

2

### Főkapcsoló

Nyomja meg ezt a gombot a mosógép be- és kikapcsolásához.

Ha a mosógép készenléti állapotban van, vagy az „END” (VÉGE) felirat látható, nyomja meg és tartsa nyomva a „Főkapcsoló” gombot a gép kikapcsolásához.

Készenléti módban, vagy ha az „END” (VÉGE) vagy a „Wash retry” (Újramosási próbálkozás) felirat látható, ha 10 percen belül nem hajt végre semmilyen műveletet, a mosógép automatikusan kikapcsol.

Kikapcsolt állapotban minden kijelző és kimenet kikapcsol, és a távoli indítás nem támogatott.

3

### Indítás/szüneteltetés

Elindít egy programot készenléti állapotból, vagy szünetelteti a futó programot.

Ha a gép ajtaja nincs becsukva, vagy az ajtózárszár nincs aktiválva, a mosógép nem indul el, és riasztás jelenik meg a képernyőn.

A program elindítása után vagy a program szüneteltetése után a beállított funkciók és paraméterek nem módosíthatók. Nyomja meg és tartsa nyomva a „Főkapcsoló” gombot a készülék kikapcsolásához, majd indítsa újra a paraméterek visszaállításához.

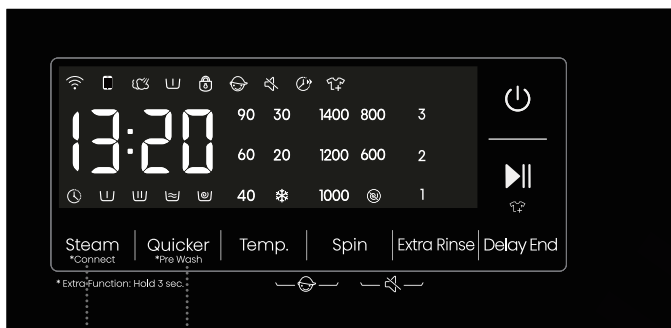

4

5

#### 4 Steam (Gőzölés) ☁

Nyomja meg röviden: A „Steam” (Gőzölés) funkciót adja hozzá, nyomja meg kétszer a funkció törléséhez, majd folytassa a ciklus sorrendjét.

A „☁” gőz ikonnal ellátott programok használhatják a gőzölési funkciót. Az Allergy Care (Allergiaápolás) és Baby Care (Babaápolás) programok alapértelmezés szerint a gőzölési funkcióval rendelkeznek, és ez nem kapcsolható ki. Ha kiválasztja a gőzölési funkciót, a megfelelő gőz ikon kigyullad.

#### \*Connect (Csatlakozás) 📶

Nyomja le és tartsa lenyomva: Csatlakoztassa a készülék Wi-Fi-jét, a vezérlőpult „📶” szimbóluma villog, majd működtesse a hálózatról történő kezelést. Lásd a hálózati leírást az adott hálózati módszerhez.

#### 5 Quicker (Gyorsabb) ⏱

A funkciógomb megnyomása után a programidő lerövidül, és ismételt megnyomásával visszaállíthatja az eredeti időbeállítást. A program elindítása után a „⏱” jelzőfény folyamatosan világít.

Ha ezt a funkciót választja, a főmosási idő vagy az öblítések száma lecsökken.

A mérés megszakad, ha ez a funkció be van kapcsolva, és újraindul, ha ezt a funkciót töröljük.

#### \*Pre Wash (Előmosás) 🪵

Nyomja le és tartsa lenyomva: A „Pre Wash” (Előmosás) funkciót kapcsolja be, kétszer hosszan nyomja meg a funkció törléséhez.

Válassza ezt a funkciót, ha előmosási programot szeretne hozzáadni a főmosási szakasz előtt.

A program elindítása után a „🪵” jelzőfény az előmosási program végéig világít. Az előmosás befejezése után a jelzőfény kialszik.

Ha ezt a funkciót választja, az előmosási funkció jelzőfénye „🪵” mindig világít a program elejétől a végéig.

Ha az előmosási funkciót kiválasztja, töltsön mosószert a mosószer-adagoló előmosási rekeszébe.



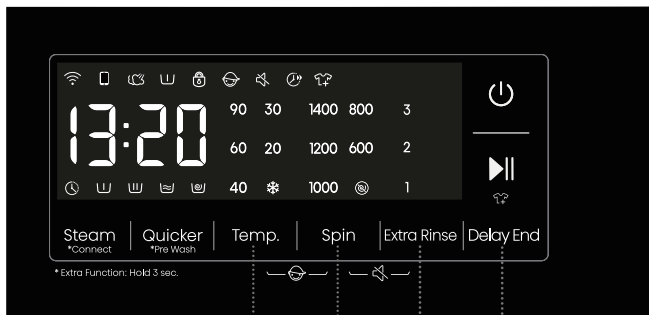

## 6 Temp. (Hőm.)

A kiválasztott program hőmérsékletének módosítása.

Minden programnak van egy előre beállított hőmérséklete, amely a TEMP. (HŐM.) gomb megnyomásával módosítható. (\* a hideg mosást jelöli)

A hőmérséklet a gomb felett jelenik meg.

## 7 Spin (Centrifugálás)

Ezzel állíthatja be a centrifugálási sebességet. A kiválasztott centrifugálási sebesség megjelenik a panelen.

Ha a centrifugálás nélküli leeresztést választja, a panelen „@” jelenik meg.

## 8 Extra Rinse (Extra Öblítés)

Készenléti állapotban az extra öblítés kiválasztása után megjelenik az extra öblítések száma (legfeljebb 3 ciklus adható hozzá). Ezenkívül az alapértelmezett öblítések és az extra öblítések száma nem haladhatja meg az 5 öblítést.

A program elindítása után a jelzőfény folyamatosan világít.

## 9 Delay End (Befejezés Késleltetés) ⌚

E funkció használatával ütemezheti a mosást a megfelelő időpontra.

Nyomja meg ezt a gombot a befejezés késleltetési idő beállításához. Ez a gomb csak készenléti állapotban érvényes. A befejezés késleltetési funkció kiválasztása után a befejezés késleltetési funkció megnyomásával az idő 1 órával növekszik. A választható maximális időtartam 24 óra.

A befejezés késleltetési idő a befejezési idő, vagyis magában foglalja a mosási időt is, tehát a befejezés késleltetési időnek hosszabbnak kell lennie a mosási időnél. Az Ön beállításai alapján a ciklus kezdési időpontját a gép belső logikája határozza meg. Nyomja meg egy előre beállított oraszám kiválasztásához.

Ha a befejezés késleltetés funkciót választja, az Óra ikon „⌚” mindig világít; Amikor a befejezés késleltetési program fut, az Óra ikon „⌚” villog.

Ha a befejezés késleltetés funkciót a program indítása előtt választották, akkor azt bármely más funkciógomb megnyomásával törölheti. Miután a program elindult, meg kell nyomnia és nyomva kell tartania a „Főkapcsoló” gombot a kikapcsoláshoz, majd újra kell indítania a befejezés késleltetés funkció törléséhez.

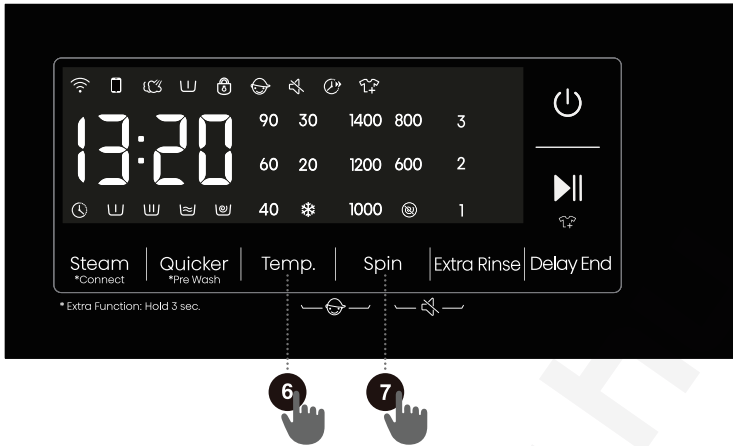

## 6 + 7 Gyermekzár

Ez egy biztonsági funkció. Aktiváláshoz nyomja meg egyszerre a „Temp.” (Hőm.) gombot és a „Spin” (Centrifugálás) gombot, és tartsa őket nyomva legalább 2 másodpercig. A Gyermekzár ikon világítani kezd, jelezve, hogy a Gyermekzár be van állítva. Ismétlje meg a műveletet a gyermekzár kikapcsolásához.

Ha a gyermekzár be van kapcsolva, a „Főkapcsoló” gomb kivételével minden funkciógomb zárva van.

A program befejezése után a gyermekzár automatikusan kikapcsolódik.

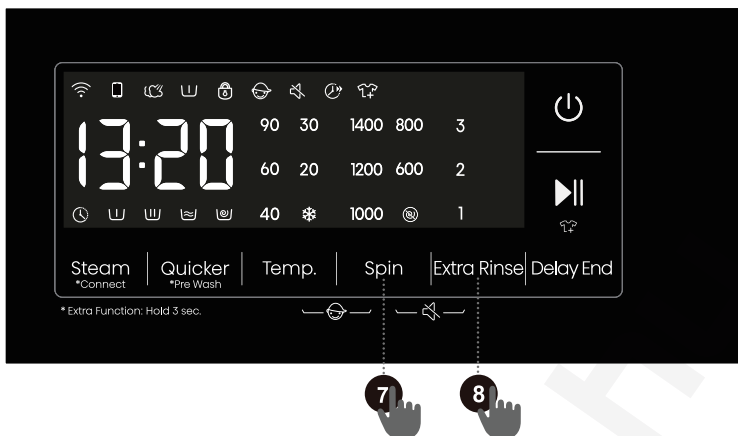

## 7 + 8 Némítás 🔇

Nyomja meg ezt a gombot a figyelmeztető hangok kikapcsolásához vagy visszaállításához.

Amikor a gép készenléti, szüneteltetett vagy működő állapotban van, nyomja együttesen a „Spin (Centrifugálás) + Extra Rinse (Extra Öblítés)” gombokat 2 másodpercig. A kijelzőn megjelenik a némítás ikon. A riasztások kivételével minden hangjelzés kikapcsolódik.

Ha a gép némított állapotban van, nyomja meg a „Spin (Centrifugálás) + Extra Rinse (Extra Öblítés)” gombokat 2 másodpercig, amíg a némítás ikon fénye ki nem alszik. Az összes hangjelzés aktiválódik.

# FUNKCIÓTÁBLÁZAT

PROGRAMOK	MOSÓSZERREKESZ			STEAM (GŐZÖLÉS)	QUICKER (GYORSABB)	*PRE WASH (ELŐMOSÁS)	TEMP. (HŐM.)	SPIN (CENTRIFUGÁLÁS)	DELAY END (BEFEJEZÉS KÉSLELTETÉS)	EXTRA RINSE (EXTRA ÖBLÍTÉS)	AZ ÖBLÍTÉSEK ALAPÉRTELMEZETT SZÁMA
	ELŐMOSÁS	FŐMOSÁS	LÁGYÍTÓ								
Eco 40-60 (Eko 40-60)	-	✓	✓	-	-	-	-	•	•	-	2
Cotton (Pamut)	✓	✓	✓	•	•	•	•	•	•	•	2
Synthetics (Szintetikus)	✓	✓	✓	•	•	•	•	•	•	•	2
Wool (Gyapjú)	-	✓	✓	-	-	-	•	•	•	•	2
Down (Steppelt ruhanemű)	-	✓	✓	-	-	-	•	•	•	•	1
Power 49'/30' (Főkapcsoló 49'/30')	✓	✓	✓	-	•	•	•	•	•	•	1
Quick 15' (Gyors 15 perc)	-	✓	✓	-	-	-	•	•	•	•	1
Auto (Automatikus)	✓	✓	✓	-	-	•	•	•	•	•	2
Allergy Care (Allergiaápolás)	✓	✓	✓	•	-	•	-	•	•	•	4
Baby Care (Babaápolás)	✓	✓	✓	•	•	•	•	•	•	•	3
Sportswear (Sportruházat)	✓	✓	✓	-	-	•	•	•	•	•	2
Rinse+Spin (Öblítés+Centrifugálás)	-	-	✓	-	-	-	-	•	•	•	2
Shirts (Ingek)	-	✓	✓	-	-	-	•	•	•	•	2
Drum Clean (Dobtisztítás)	-	-	-	-	-	-	-	-	•	-	1
Spin (Centrifugálás)	-	-	-	-	-	-	-	•	•	-	0

- Opcionális funkciók
- Nem választhatók
- ✓ Mosószer szükséges

## A PROGRAM IDŐTARTAMÁNAK OPTIMALIZÁLÁSA

A mosási program korai szakaszában a gép érzékeli a ruhanemű mennyiségét, és beállítja a program időtartamát.

## 5. LÉPÉS: MOSÁSI PROGRAM INDÍTÁSA

Miután kiválasztotta a programot és annak funkcióit, töltsé be a mosószeret a mosószerrekeszbe, és nyomja meg a **INDÍTÁS/SZÜNETELTETÉS** gombot.

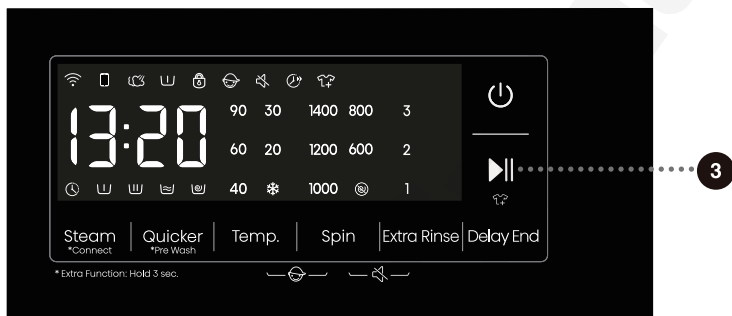

Az **INDÍTÁS/SZÜNETELTETÉS** gomb megnyomása után aktiválhatja/inaktiválhatja a gyermekzárát, és beállíthatja a figyelmeztető hangokat; más beállítások azonban nem módosíthatók.

Amikor a program elindul, „----” jelenik meg a panelen, jelezve, hogy a ruhanemű mérése folyamatban van. A program időtartama (óra : perc) automatikusan beáll a ruhanemű súlyának megfelelően.

A program indítása után az Ajtózár „⊗” világít a panelen. Amikor a program befejeződött, az ikon eltűnik.

Ha a program működése közben megnyomja a **INDÍTÁS/SZÜNETELTETÉS** gombot, és az ajtónyitás minden feltétele teljesül, akkor az „⊗” ikon is eltűnik.

Az ajtót nem lehet kinyitni, ha az „⊗” ikon villog; ne próbálja meg erőszakkal kinyitni az ajtót.

☞ A panelen villogó ikon azt jelzi, hogy a dobajtó nyitva van, vagy nincs megfelelően becsukva. Csukja be az ajtót, és nyomja meg ismét a **INDÍTÁS/SZÜNETELTETÉS** gombot a program folytatásához.

## 6. LÉPÉS: MOSÁSI PROGRAM MÓDOSÍTÁSA VAGY KÉZI TÖRLÉSE

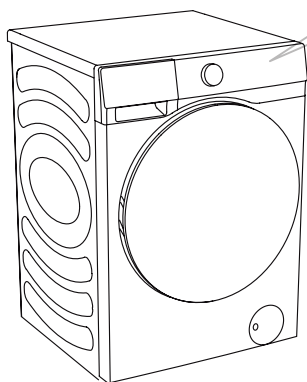

**1** A mosási program leállításához és törléséhez nyomja meg a „FŐKAPCSOLÓ” gombot 2 másodpercig.



**2** A mosási program átmenetileg szünetel, ha a programból hátralévő idő villog a kijelzőn. A gép kiszivattyúzza a vizet a dobból, és a víz leeresztése után kinyitja az ajtót. Ha a dobban lévő víz forró, a gép automatikusan lehűti, majd kiszivattyúzza/leereszti.



**3** Új program kiválasztásához forgassa el a programválasztó gombot a kívánt program kiválasztásához, majd válassza ki a hozzátartozó funkciókat. Nyomja meg a INDÍTÁS/ SZÜNETELTETÉS gombot a program elindításához a mosószer újbóli hozzáadása nélkül.



## 7. LÉPÉS: A MOSÁSI PROGRAM VÉGE

A mosási folyamat végén a gép figyelmeztető hangot ad; a kijelzőn az „End” (Vége) felirat jelenik meg. A készülék automatikusan kikapcsol, ha 2 percen belül nem hajt végre semmilyen műveletet.



1. Nyissa ki a gép ajtaját.
2. Vegye ki a ruhaneműt a dobból.
3. Csupja be az ajtót!
4. Zárja el a vízellátó csapot.
5. Húzza ki a tápkábelt a konnektorból.

# MEGSZAKÍTÁSOK ÉS A PROGRAM VÁLTOZTATÁSA

## KÉZI MEGSZAKÍTÁS

A mosási program leállításához és törléséhez nyomja meg a „FŐKAPCSOLÓ” gombot 2 másodpercig.

## SZÜNETELTETÉS GOMB

A **INDÍTÁS/SZÜNETELTETÉS** gomb megnyomásával szüneteltetheti a mosási programot. A mosási program **átmenetileg szünetel**, ha a programból hátralévő idő villog a kijelzőn. Ha nincs víz a dobben, vagy a víz nem forró, az ajtózár kinyílik. A mosási program folytatásához először csukja be az ajtót, majd nyomja meg a **INDÍTÁS/SZÜNETELTETÉS** gombot.

## RUHA HOZZÁADÁSA/KIVÉTELE MŰKÖDÉS ALATT

Szüneteltetés közben a kijelzőn az idő villogni fog. Ha a „Ruha hozzáadása” ikon „” világít, az azt jelzi, hogy az ajtó kinyitható. Az ajtózár automatikusan kiold, lehetővé téve ruhák hozzáadását. Ha a „Ruha hozzáadása” ikon nem világít, a szüneteltetés gomb megnyomásával nem oldható ki az ajtózár, és az ajtó nem nyitható ki.

Ha egy mosási program közben szeretne ruhaneműt hozzáadni vagy kivenni a gépből, kövesse az alábbiakat:

1. Nyomja meg a **INDÍTÁS/SZÜNETELTETÉS** gombot.
2. Ha az ajtózár kioldásának minden feltétele teljesül, kinyithatja a gép ajtaját, és behelyezheti vagy kivetheti a ruhaneműt a dobból.
3. Csukja be a gép ajtaját!
4. Nyomja meg a **INDÍTÁS/SZÜNETELTETÉS** gombot.

A mosási program folytatódik.

☹ Ha a mosás során jelentős mennyiségű ruhaneműt ad hozzá, a tisztítás kevésbé lesz hatékony, mivel a gép kezdetben a ruhanemű mennyiségének megfelelően kisebb mennyiségű mosószert és vizet adott hozzá. Az elégtelen vízmennyiség a ruhanemű károsodását is okozhatja (dörzsölés miatt), és meghosszabbíthatja a mosási időt.

☹ A mosási program attól a ponttól folytatódik, ahol megszakították.

☹ Ha a programot centrifugálás közben szüneteltetik, majd újraindítják, akkor a centrifugálás kezdeti állapotától fog újra futni.

## HIBÁK

Ha hiba történik, a program megszakad.

Ilyen esetben a készülék villogó fényekkel és figyelmeztető hangokkal figyelmezteti (lásd HIBAELHÁRÍTÁSI TÁBLÁZAT), és a hibakód megjelenik a kijelzőn (F:XX).

## ÁRAMKIMARADÁS

Áramszünet (áramkimaradás) esetén a mosóprogram megszakad. Ha az áramellátás helyreáll, a program attól a ponttól folytatódik, ahol megszakadt.



# VÉSZHELYZETI AJTÓNYITÁS

**⚠ Ha áramkimaradás után még mindig van víz a gépben, ne nyissa ki az ajtót, mielőtt manuálisan leeresztette a vizet a szivattyúszűrőn keresztül.**

Ha különleges körülmények, például áramszünet miatt nem sikerül kinyitni az ajtót, használja a leeresztő szivattyú ajtaján lévő ajtózárt kart a vészhelyzeti ajtónyitáshoz.

Megjegyzések:

1. Ne használja, ha a gép megfelelően működik.
2. Használat előtt győződjön meg arról, hogy a belső dob már nem forog, és a víz nem forró, és a víz szintje alacsonyabb, mint a ruha bemeneti nyílása. Ha a vízszint magas, engedje le a vizet a leeresztő csövön keresztül (ha van), vagy a szivattyú szűrőjének lassú kitekerésével.
3. A művelet lépései: Nyissa ki a vízleeresztő szivattyú ajtajának fedelét, távolítsa el a csavarokat, egy szerszám segítségével húzza le a zárókart, és az ajtó kinyitható (az ábrán látható módon).

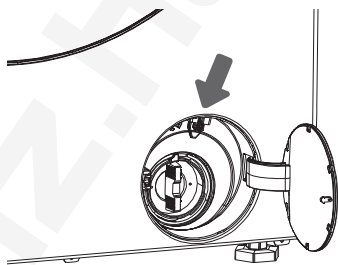

# KARBANTARTÁS ÉS TISZTÍTÁS

⚠ Tisztítás előtt húzza ki a gépet a konnektorból.

⚡ Gyermek nem tisztíthatják a gépet vagy nem végezhetnek karbantartási feladatokat megfelelő felügyelet nélkül!

## MOSÓSZERREKESZ TISZTÍTÁSA

⚡ Rendszeresen tisztítsa meg a mosószerrekeszt.

**1** A mosószerrekesz házból való eltávolításához nyomja meg a kis fület.

**2** Tisztítsa meg a mosószerrekeszt folyó víz alatt kefével, majd szárítsa meg. Ezenkívül távolítsa el minden mosószermaradványt a ház aljáról.

Vegye ki a kondicionáló betétet (öblítőszer betétet) a mosószerrekeszből. Mossa el az összes alkatrészt folyó víz alatt, majd helyezze vissza őket a mosószerrekesz házába.

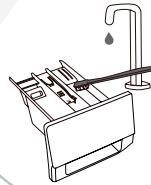
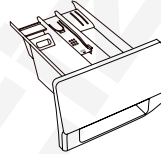
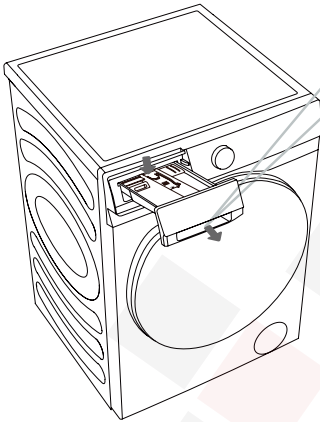

⚡ Ne mossa el a mosószerrekeszt mosogatógépben.

# A VÍZTÖMLŐ, A MOSÓSZER-ADAGOLÓ HÁZ ÉS A GUMI AJTÓTÖMÍTÉS TISZTÍTÁSA

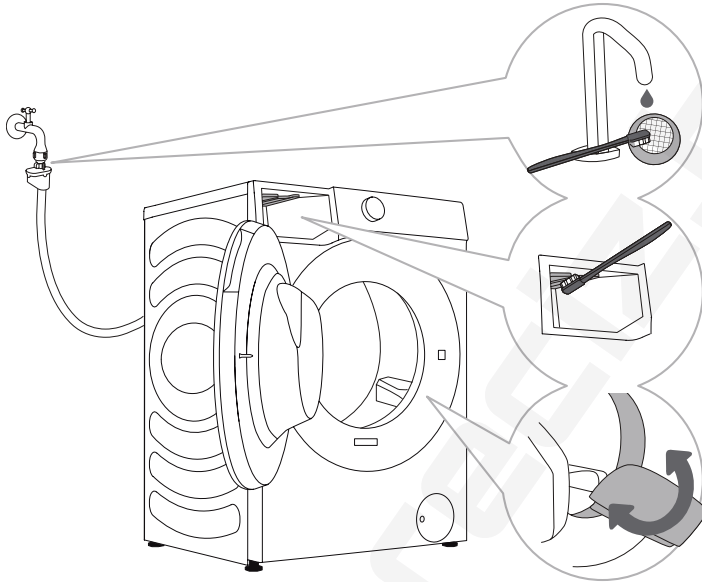

**1** Rendszeresen tisztítsa meg a szűrőhálót folyó víz alatt.

**2** Kefével tisztítsa meg az öblítő részt, különösen az öblítőkamra felső oldalán lévő fúvókákat.

**3** Minden mosás után törölje le az ajtó gumitömítését, hogy meghosszabbítsa az élettartamát.

# A SZIVATTYÚSZŰRŐ TISZTÍTÁSA

☼ Tisztítás közben víz ömölhet ki. Ezért ajánlott egy nedvszívó kendőt teríteni a padlóra.  
Győződjön meg arról, hogy a víz lehűlt, mielőtt kiengedi a készülékből.

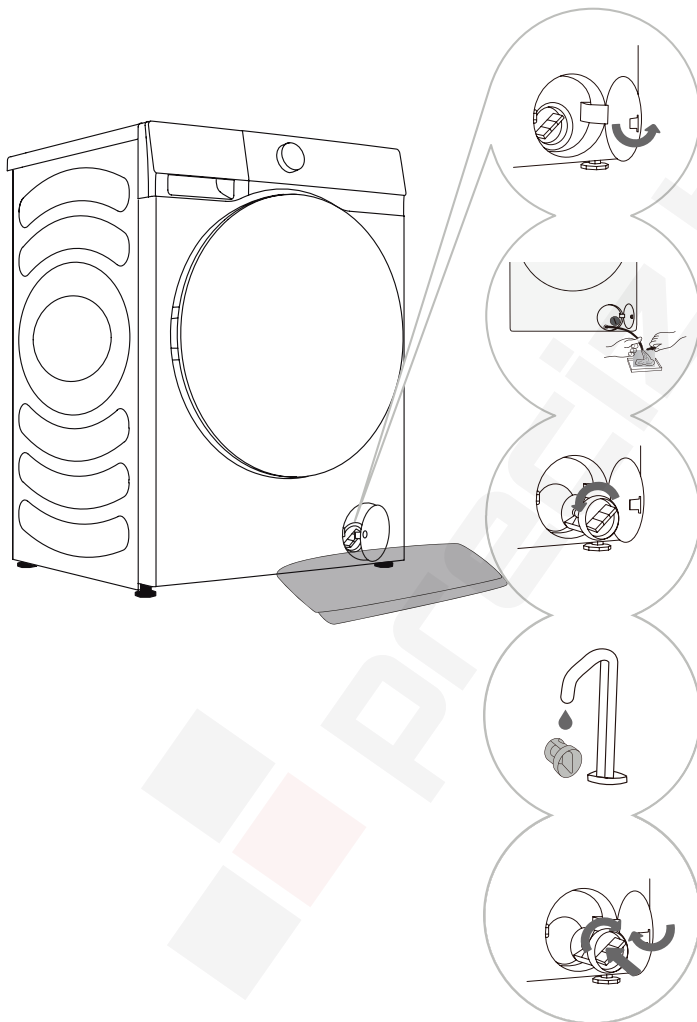

**1** Nyissa ki a szivattyúszűrő fedelét (nyomja meg az ajtó fedelét, és kinyílik).

**2** Először húzza ki a vészhelyzeti vízleeresztő csövet. Helyezze a vészhelyzeti leeresztő cső végét egy tartályba. Forgassa el a leeresztőcső dugóját, és távolítsa el, hogy a víz lassan kifolyjon. Helyezze vissza a vészleeresztő cső dugóját.

**3** Lassan forgassa el a szivattyú szűrőjét az óramutató járásával ellentétes irányba. Húzza ki és távolítsa el a szivattyú szűrőjét.

**4** Tisztítsa meg a szivattyú szűrőjét folyó víz alatt.

**5** Tegye vissza a szivattyú szűrőjét az ábrán látható módon, és rögzítse az óramutató járásával megegyező irányba forgatva. A jó tömítés érdekében a szűrőtömítés felületének tisztának kell lennie.

☼ A szivattyú szűrőjét rendszeresen meg kell tisztítani, különösen filces, gyapjas vagy nagyon régi ruhanemű mosása után.

☼ Tisztítsa meg a szivattyú szűrőjét, ha a készülék nem tudja elindítani a centrifugálási ciklust, vagy ha törmelék van a szivattyúban (gombok, érmék, hajtűk stb.).

# KÜLSŐ TISZTÍTÁS

⚠ Tisztítás előtt mindig válassza le a gépet az elektromos hálózatról.

Puha, nedves ruhával tisztítsa meg a gép külsejét és paneljét. Puha, száraz ruhával törölje szárazra.

⚠ Ne használjon oldószert, súroló hatású tisztítószer vagy olyan tisztítószer, amely károsíthatja a készüléket (vegye figyelembe a tisztítószer gyártójának ajánlásait és figyelmeztetéseit).

Törölje le a dob ajtaját egy nedves ruhával, majd törölje szárazra egy puha, száraz ruhával.

☞ Ne tisztítsa a gépet túl sok vízzel!

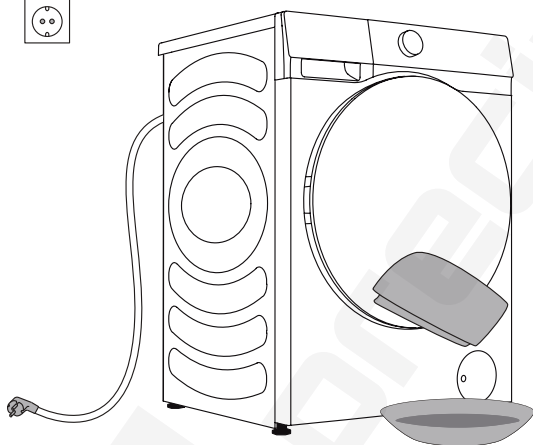

# HIBAEELHÁRÍTÁS

## MIT KELL TENNI...?

A mosógép automatikusan vezérli a működést a mosási ciklus alatt. Ha bármilyen rendellenességet észlel, azt egy hibakód (F:XX) jelzi a kijelzőn. A hibakód a kikapcsolásig látható. A külső tényezők (pl. az elektromos hálózat) különféle hibákat okozhatnak (lásd a HIBAEELHÁRÍTÁSI TÁBLÁZAT). Ilyen esetben:

- Kapcsolja ki a gépet, és várjon néhány másodpercet.
- Kapcsolja be a gépet, és ismétlje meg a mosási programot.
- A legtöbb működés közbeni hiba a felhasználó által megoldható (lásd a HIBAEELHÁRÍTÁSI TÁBLÁZAT).
- Ha a hiba továbbra is fennáll, hívjon egy hivatalos szervizt.
- Javításokat csak felhatalmazott szerelő végezhet.
- A jótállás nem vonatkozik a gép helytelen csatlakoztatásából vagy használatából eredő javításokra vagy garanciális igényekre. Ilyen esetekben a javítás költségeit a felhasználó viseli.

⚡ A garancia nem terjed ki a külső tényezőkből eredő hibákra, meghibásodásokra (villámcsapás, elektromos hálózat meghibásodása, természeti katasztrófa stb.).

# HIBAEELHÁRÍTÁS ÉS HIBAKÓDOK

Probléma/hiba	Leírás	Mit kell tenni?
F01	Vízbefolyási hiba	Ellenőrizze a következőket: <ul style="list-style-type: none"> <li>• Nyitva van a vízcsap? Túl alacsony a nyomás?</li> <li>• Becsípődött a víztömlő?</li> <li>• Eltömődött a víztömlő szűrője?</li> <li>• Befagyott a tömlő?</li> </ul>
F03	Vízleeresztési hiba	Ellenőrizze a következőket: <ul style="list-style-type: none"> <li>• Becsípődött a tömlő? Átfolyik rajta a víz?</li> <li>• Eltömődött a leeresztőtömlő szűrője?</li> <li>• Befagyott a tömlő?</li> </ul>
F04/F05/F06/ F07/F23	Elektronikus modul hiba	Kapcsolja ki a készüléket a „Főkapcsoló” gomb 2 másodpercig tartó lenyomásával. Nyomja meg ismét a „indítás/szüneteltetés” gombot. Ha a hiba továbbra is fennáll, hívjon szervizszerelőt.
F24	A víz eléri a túlfolyási szintet	Állítsa le a programot az „indítás/szüneteltetés” gomb megnyomásával. Indítsa újra a programot. Ha a készülék továbbra is folytatja a víz kiszivattyúzását, zárja el a vízcsapot, és hívjon szervizszerelőt.
F13	Ajtózárási hiba	Az ajtó csukva van, de nem lehet bezárni. Kapcsolja ki a gépet. Kapcsolja be, és indítsa újra a mosóprogramot. Ha a hiba továbbra is fennáll, hívjon szervizszerelőt.
F14	Ajtózárás feloldási hiba	Az ajtó csukva van, de nem lehet a zárt helyzetét feloldani. Kapcsolja ki a gépet, majd kapcsolja be újra. Ha a hiba továbbra is fennáll, hívjon szervizszerelőt.
Unb	Unb Kiegyensúlyozatlansági riasztás	Oldja meg a Kiegyensúlyozatlanság riasztást a következő lépésekkel: <ol style="list-style-type: none"> <li>1. Ruhanemű összetekeredése Ha a ruhadarabok összegabalyodtak, nyomja meg 2 másodpercig a „Főkapcsoló” gombot a gép leállításához, nyissa ki az ajtót, kézzel szedje szét a töltetet, majd válassza ki a centrifugálási programot az újbóli próbálkozáshoz.</li> <li>2. Túl könnyű súlyú ruhanemű Nyomja meg 2 másodpercig a „Főkapcsoló” gombot a gép kikapcsolásához, az ajtó kinyitásához és további ruhadarabok hozzáadásához, majd válassza ki a centrifugálási programot az újrapróbálkozáshoz.</li> </ol>

# SZERVIZ

## Mielőtt szervizszelőt hívna

Amikor felveszi a kapcsolatot egy szervizközponttal, kérjük, adja meg a készülék adatait (1).

A típus, kód/azonosító, modell és sorozatszám a dobajtó elülső oldalán található adattáblán (típus táblán) található.

⚠ A javításhoz csak a gyártó által jóváhagyott pótalkatrészeket használjon.

⚠ A gép helytelen csatlakoztatásából vagy használatából eredő javításra vagy garanciális igényekre nem terjed ki a garancia. Ilyen esetekben a javítás költségeit a felhasználó viseli.

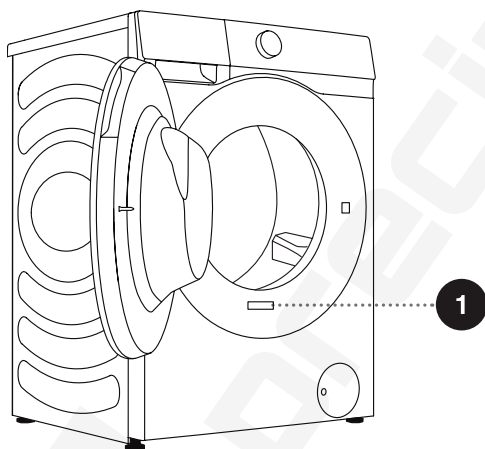

1

**Hisense** Washing Machine

XXXXXXXXXX XX kg

XXX-XXXV~ XXHz XXXXW IPX4



**RoHS**



# AJÁNLÁSOK ÉS GAZDASÁGOS HASZNÁLAT

A színes ruhák első mosásakor válasszuk szét őket színek szerint, és mossuk külön.

Kisebb mennyiségű, de erősen szennyezett ruhanemű mosása több mosóporral vagy előmosási ciklussal történjen.

Mosás előtt vigyen fel feltöltővolítót a makacs foltokra. Olvassa el a FOLTTISZÍTÁSI TIPPEK részt.

Ha gyakran mos alacsony hőmérsékleten és folyékony mosószerrel, a baktériumok elszaporodhatnak, és szagot okozhatnak a gépben. A dob tisztításához ajánlott a Dobtisztítás futtatása.

Kerülje a nagyon kis mennyiségű ruhanemű mosását, mert ez túlzott energiafelhasználáshoz és gyenge tisztítási teljesítményhez vezet.

Lazítsa meg az összehajtogatott ruhaneműt, mielőtt a dobba helyezi.

Csak gépi mosáshoz való mosószert használjon.

Adjon hozzá poralakú vagy folyékony mosószert a mosási hőmérsékletnek és a kiválasztott mosási programnak megfelelően a gyártó utasításai szerint.

Ha erősen koncentrált mosószereket használ, használjon speciális adagolócsészéket (a mosószerrel együtt szállítják), és helyezze közvetlenül a készülék dobjába.

Ha a víz keménysége meghaladja a 14°dH-t, vízlágyítót kell használni. A vízlágyítók helytelen használatából eredő fűtőelem-károsodásra nem terjed ki a garancia. Ellenőrizze a vízkeménységre vonatkozó információkat a helyi vízszolgáltatónál.

Klór alapú fehérítők használata nem javasolt, mert károsíthatják a fűtőelemet.

Ha vízkőoldó szert, fehérítőt vagy festéket használ, győződjön meg arról, hogy az alkalmas a készülékben való használatra.

Ne használjon oldószert vagy hasonló vegyszert (festékhígító, terpentín, benzín stb.)!

Ne töltsön megkeményedett csomós mosószert a mosószert-adagolóba, mert ez eltömítheti a gép csöveit.

Sűrű ruhaápoló folyadékok használatakor hígítsa fel őket vízzel, hogy elkerülje a mosószerekesz lefolyójának eltömődését.

A folyékony mosószerek előmosási ciklus nélküli mosási programokhoz valók.

A nagyobb centrifugálási sebesség kevesebb maradék nedvességet hagy a ruhaneműben. Így gazdaságosabb és gyorsabb a szárítógép használata.

# FOLTTISZTÍTÁSI TIPPEK

Speciális folteltávolítók használata előtt próbálja meg a környezetet nem károsító természetes módszerekkel eltávolítani a kevésbé makacs foltokat.

Az azonnali cselekvés megkönnyíti a foltok eltávolítását! Nedvesítse meg a foltot, majd öblítse le hideg (langyos) vízzel - de soha ne forró vízzel!

Foltok	Folteltávolítás
<b>Sár</b>	Amikor a folt megszáradt, először kaparja le a ruhadarabról, mielőtt a gépben kimosná. Ha a folt makacs, mosás előtt áztassa be enzim alapú folttisztítóval. Ha a folt nem makacs, folyékony mosószerrel vagy mosóporral kézzel távolítsa el a mosás előtt.
<b>Izzadásgátló</b>	A gépi mosás előtt vigyen fel folyékony mosószert a ruhákra. Vigyen fel folteltávolítót minden makacs foltra. Alternatív megoldásként használjon oxigén alapú fehérítőt a mosáshoz.
<b>Tea</b>	Áztassa be vagy öblítse ki a ruhaneműt hideg vízben, és ha szükséges, adjon hozzá folttisztítót.
<b>Csokoládé</b>	Áztassa be vagy öblítse ki a ruhaneműt langyos szappanos vízzel. Ezután kenje be citromlével és öblítse ki.
<b>Tinta</b>	A gépi mosás előtt vigyen fel folteltávolítót a foltra. Használhat denaturált szeszt is. Fordítsa ki a ruhadarabot, és tegyen egy papírtörülőt a folt alá. Használja az alkoholt a folt hátsó oldalán. A folyamat végén alaposan öblítse ki a ruhát.
<b>Filctollak</b>	Oldjon fel egy kevés keményítőt vízben, és vigye fel a foltra. Ha megszárad, kefével kaparjuk le; majd mossa ki a ruhát a gépben.
<b>Bébiétel</b> (vizelet-, sár-, ételfoltok)	Gépi mosás előtt áztassa be a foltokat langyos vízbe legalább fél órára. A könnyebb folteltávolítás érdekében adjon hozzá enzim alapú folteltávolítót.
<b>Fű</b>	A gépi mosás előtt áztassa be a ruhaneműt enzim alapú folttisztítóba. A fűfoltokat hígított citromlében vagy deszillált ecetben (kb. 1 órára) történő áztatással is el lehet távolítani.
<b>Tojás</b>	Áztassa be a ruhát enzim alapú folteltávolítóba. Áztassa be hideg vízben legalább 30 percig, vagy néhány órára, ha a foltok makacsok. Ezután mossa ki a gépben.
<b>Kávé</b>	Áztassa be a ruhát sós vízbe. Ha a folt nem friss, áztassa be glicerin, ammónia és alkohol keverékével.
<b>Cipőboksza</b>	Kenje be étolajjal a foltot és öblítse le.

<b>Foltok</b>	<b>Folteltávolítás</b>
<b>Vér</b>	Friss folt – öblítse ki a ruhát hideg vízzel, és mossa ki a gépben. Megszáradt folt – áztassa a ruhát enzim alapú folteltávolítóba. Ezután mossa ki a gépben. Ha a folt nem tűnik el, próbálja meg eltávolítani a ruhájának megfelelő fehéritővel.
<b>Ragasztó, rágógumi</b>	Helyezze a ruhadarabot egy zacskóba, és tegye a fagyasztóba, amíg a folt megkeményedik. Egy tompa késsel távolítsa el. Hígítsa fel a foltot előmosó folttisztítóval, és alaposan öblítse ki. Végül mossa ki a gépben.
<b>Smink</b>	Használjon folteltávolítót az előmosáshoz, majd mossa ki a gépben.
<b>Vaj</b>	Gépi mosás előtt vigyen fel folteltávolítót a foltra. Ezután öblítse ki forró vízzel (olyan forró, amennyire az anyag engedí).
<b>Tej</b>	Áztassa be a ruhát enzim alapú folteltávolítóba. Áztassa legalább 30 percig, vagy néhány óráig, ha a foltok makacsok. Ezután mossa ki a gépben.
<b>Gyümölcslé</b>	Vigyen fel só és víz keverékét a foltra. Várjon egy kicsit, majd öblítse ki. A gépben történő mosás előtt nátrium-hidrogén-karbonátot, desztillált ecetet vagy citromlevet is kenhet a foltra. Régi foltok esetén használjon glicerint, majd 20 perc elteltével öblítse ki hideg vízzel. Végül mossa ki a gépben.
<b>Bor</b>	Áztassa be a ruhaneműt hideg vízben legalább 30 percig. Ezenkívül használjon folteltávolítót. Ezután mossa ki a gépben.
<b>Viasz</b>	Tegye a ruhadarabot a fagyasztóba, amíg a viasz megkeményedik. Ezután kaparja le. Helyezzen papírtörlet a foltra, és távolítsa el a maradék viaszt vasalóval melegítve, amíg a papír fel nem szívja a viaszt.
<b>Izzadság</b>	Gépi mosás előtt alaposan dörzsölje be folyékony mosószerezrel a foltot.
<b>Rágógumi</b>	Tegye a ruhadarabot a fagyasztóba, amíg a rágógumi megkeményedik. Ezután kaparja le. Ezután mossa ki a gépben.

# ÁRTALMATLANÍTÁS



A **csomagolás** környezetbarát anyagokból készült, amelyek újrahasznosíthatók, ártalmatlaníthatók vagy megsemmisíthetők a környezet veszélyeztetése nélkül. Ennek érdekében a csomagolóanyagokat megfelelő címkével látják el.

A terméken vagy a csomagolásán lévő **szimbólum** azt jelzi, hogy a terméket nem szabad háztartási hulladékként kezelni. Vigye el a terméket a helyi elektromos és elektronikus berendezések hulladékait újrahasznosító központba.

Amikor a gépet élettartama végén **ártalmatlanítja**, húzzon ki minden tápkábelt, és semmisítse meg az ajtózárat és a kapcsolót, hogy megakadályozza az ajtó bezáródását a gyermekek biztonsága érdekében.

Ez a készülék az európai WEEE-irányelv szerint megfelelőnek van jelölve.

A termék megfelelő **ártalmatlanítása** segít megelőzni a környezetre és az emberek egészségére gyakorolt negatív hatásokat, amelyek a termék nem megfelelő ártalmatlanítása esetén fordulhatnak elő. A hulladékkezeléssel kapcsolatos részletes információkért forduljon A hulladékkezelésért felelős önkormányzati szervhez, a hulladékártalmatlanítási szolgálathoz vagy ahhoz az üzlethez, ahol a terméket vásárolta.

# JELLEMZŐ ENERGIAFOGYASZTÁS

## Program utasítások

1. Az Eco 40-60 (Eko 40-60) program képes normálisan szennyezett, kb. 40-60°C-on moshatónak nyilvánított pamut ruhanemű tisztítására, együtt ugyanabban a ciklusban, és ez a program az EU környezetbarát tervezési jogszabályainak való megfelelés értékelésére is szolgál.
2. Az energiafogyasztás kikapcsolt üzemmódban 0,49 W.
3. Az energiafogyasztás szempontjából a leghatékonyabb programok általában azok, amelyek alacsonyabb hőmérsékleten és hosszabb ideig tartanak.
4. Ha a háztartási mosógépet a gyártó által az adott programokhoz megjelölt kapacitásig tölti be, ezzel támogatja az energia- és víztakarékosságot.
5. Mosó-, öblítőszer és egyéb adalékok helyes használata. Ne használjon túl sok mosószert. Ez hátrányosan befolyásolhatja a mosás eredményét.
6. Időszakonkénti tisztítás, beleértve az optimális gyakoriságot és a vízkő megelőzését és a vízkömentesítési eljárását.
7. A zajt és a maradó nedvességtartalmat a centrifugálási fordulatszám befolyásolja: minél nagyobb a centrifugálási fordulatszám a centrifugálási fázisban, annál nagyobb a zaj és annál kisebb a maradó nedvességtartalom.
8. A termékinformációkat és a QR-kódot a minősítő címkén tüntetjük fel, a termékregisztrációs információkat pedig a QR-kód beolvasásával érhetjük el.
9. Tekintse meg az alábbi táblázatot a standard programokkal kapcsolatos információkért.

Program	Kiválasztott hőmérséklet (°C)	Névleges kapacitás (kg)	Maximális hőmérséklet a dobban (°C)	A program időtartama (óra:perc)	Energia fogyasztás (kWh/ciklus)	Vízfogyasztás (liter/ciklus)	Maradék nedvességtartalom (%)	Maximális fordulatszám elérve (1/perc)	
Eco 40-60 (Eko 40-60) teljes töltet	8 kg	-	8,0	30	3:38	0,450	47,0	53,90	1400
	9 kg	-	9,0	29	3:48	0,580	49,0	53,90	1400
Eco 40-60 (Eko 40-60) fél töltet	8 kg	-	4,0	27	2:48	0,360	35,0	53,90	1400
	9 kg	-	4,5	25	2:54	0,310	38,0	53,90	1400
Eco 40-60 (Eko 40-60) 1/4 töltet	8 kg	-	2,0	22	2:03	0,180	26,0	53,90	1400
	9 kg	-	2,5	23	2:05	0,160	30,0	53,90	1400
Cotton (Pamut)	8 kg	20	8,0	20	2:09	0,290	105,0	55,00	1400
	9 kg	20	9,0	20	2:09	0,280	118,0	55,00	1400
Cotton (Pamut)	8 kg	60	8,0	58	3:38	1,600	105,0	55,00	1400
	9 kg	60	9,0	56	3:29	1,900	118,0	55,00	1400
Synthetics (Sztintetikus)	8 kg	40	4,0	40	2:19	0,790	60,0	35,00	1400
	9 kg	40	4,5	40	2:35	0,910	85,0	35,00	1400
Quick 15' (Gyors 15 perc)	8 kg	20	1,0	20	0:15	0,038	18,0	75,00	800
	9 kg	20	1,0	20	0:15	0,037	20,0	75,00	800

Az Eco 40-60 (Eko 40-60) programtól eltérő programokra megadott értékek csak tájékoztató jellegűek.

☼ A maximális vagy névleges töltet az IEC 60456 szabvány szerint előkészített ruhaneműre vonatkozik.

**⚠ A ruhanemű típusa és mennyisége, a centrifugálás, az áramellátás, a hőmérséklet és a páratartalom eltérései miatt a program végén mért időtartam és energiafogyasztás eltérhet a táblázatban megadottaktól.**

*Fenntartjuk a jogot a használati utasítás változtatására és frissítésére.*

# Wi-Fi KAPCSOLAT

Lépjen be okostelefonján vagy táblagépén a „Beállítások” interfészre, engedélyezze a Bluetooth-t és a vezeték nélküli kapcsolatot, és csatlakozzon a vezeték nélküli hálózathoz.

## MEGJEGYZÉS

Ez az eszköz a 2,4 GHz-es Wi-Fi-t támogatja.

Ha a Wi-Fi funkció be van kapcsolva, a készülék energiafogyasztása megnő. A Wi-Fi teljesítménye azonban alig kevesebb, mint 2 W, így nincs hatással a gép energiahatékonysági besorolására.

## Letöltés

Az APP Store-ban (Google Play Store, Apple App Store) okostelefonján vagy táblagépén keresse meg a ConnectLife alkalmazást, tölts le és telepítse.

## MEGJEGYZÉS

A teljesítmény és az élmény javítása érdekében az alkalmazás értesítés nélkül frissíthető.

## Belépés

Először be kell jelentkeznie a „ConnectLife”-be a fiókjával. Ha nincs ConnectLife fiókja, létre kell hoznia egy újat. Kérjük, olvassa el az alkalmazás használati útmutatóját a részletekért.



## MEGJEGYZÉS

Ha már van Google fiókja, a közvetlen bejelentkezéshez használhatja a Google fiókját.



## Eszközhöz kötés



1. Nyissa meg a ConnectLife programot okostelefonján vagy táblagépén;
2. Kösse össze készülékét a ConnectLife-on az alábbiak szerint:
  - A. Kattintson a „+”-ra a „**Home**” (Kezdőlap), Vagy kattintson az „**Add device**” (Eszköz hozzáadása) vagy a „**Scan**” (Szkenelés) lehetőségre.
  - B. Válassza a „**Washing Machine**” (Mosógép) lehetőséget, vagy kattintson a „**Scan QR/BAR code**” (QR-/VONAL-kód beolvasása) vagy a „**Manual entry**” (Kézi bevitel) lehetőségre lent.
  - C. Olvassa be a QR-/VONAL-kódot a készüléken, vagy írja be kézzel az AUID/SN kódot. Ha nem találja, kattintson az utasításokért erre: .
  - D. Kattintson a „**SET UP APPLICATION**” (ALKALMAZÁS BEÁLLÍTÁSA) lehetőségre.
  - E. Olvassa el az utasításokat, állítsa a készüléket Hálózati és kötési módba, majd kattintson a „**NEXT**” (KÖVETKEZŐ) gombra.
  - F. Ekkor az alkalmazás elkezd keresni az eszközöket, és Ön kiválaszthatja a készüléket a keresési listából. Ha nem található, ellenőrizze, hogy a Bluetooth be van-e kapcsolva a mobilkészülékén. A Bluetooth-t mindig bekapcsolva kell tartani. Kattintson a „**NEXT**” (KÖVETKEZŐ) gombra.
  - G. Válassza ki a Wi-Fi-t, írja be a jelszót, majd kattintson a „**CONNECT**” (CSATLAKOZÁS) gombra. A készülék elkezd kötni.
  - H. Sikeres kötés után beállíthatja az eszköz nevét és helyét.
  - I. Most a készülék távolról is vezérelhető az ALKALMAZÁS segítségével.

## Hogyan kell a Wi-Fi funkciót aktiválni?

1. Hosszan nyomja meg a „” gombokat a Wi-Fi működésének aktiválásához, amíg az „” ikon villogni nem kezd.
2. Hosszan nyomja meg a „Temp.” (Hőm.) gombot, és a „Bon” feliratot láthatja a kijelzőn.
3. A fenti lépések után készüléke készen áll az internethez való csatlakozásra, és ezután követheti az alkalmazásban található útmutatót.
4. Ellenkező esetben kikapcsolhatja a készüléket, és elindulhat az első lépéstől.

## Hogyan kell a távirányítót aktiválni?

1. Ellenőrizze, hogy a Wi-Fi kapcsoló be van-e kapcsolva. Ha a Wi-Fi kapcsoló nincs bekapcsolva, nyomja meg hosszan a „” gombot a Wi-Fi hálózat bekapcsolásához.
2. A távirányító funkció engedélyezéséhez forgassa a programválasztó gombot „Remote Control” (Távirányító) állásba. Ha a távirányító „” ikon világít, a távirányító beállítása sikeresen megtörtént, és a gép ajtaja zárva van; Ha a távirányító ikon nem világít, a távirányító le van tiltva.

 **Ha a kijelző ablakán nem világít az „” ikon, akkor a készüléket nem tudja távirányítani mobiltelefonnal. A funkció engedélyezéséhez forgassa el a gombot a „Remote Control” (Távirányító) állásba, amíg újra meg nem jelenik a „” ikon.**

### MEGJEGYZÉS

A Wi-Fi alaphelyzetbe állítása és a készülék összes eszközének leválasztása:

1. Kapcsolja be a készüléket, és normál módon csatlakoztassa a hálózathoz.
2. Nyomja meg egyszerre az utolsó két gombot 3 másodpercig, és a képernyőn megjelenik a „” felirat.
3. Kapcsolja ki és indítsa újra a készüléket, hogy új kötést készítsen.
4. A feloldás után a készüléket újra kell indítani, különben a következő kötés megghiúsul. A felhasználói adatok a kötés feloldása után törlődnek.
5. Kikapcsolás a hálózati módból:

Ha ki szeretne lépni, amikor a képernyőn megjelenik a „” felirat, nyomja a „” gombot 3 másodpercig, a „” gomb megnyomásával kikapcsolhatja a készüléket.

**Hisense**

life reimagined

